

Användarguide

Se hur man
installerar



*Jag är
Robomow,
trevligt att
träffas.*



Din säkerhet är viktig för oss -

Läs igenom denna bruksanvisningen noga, bli medveten om alla säkerhetsvarningar och var extra noga med att hålla både barn och husdjur borta från gräsmattan när Robomow är i drift.

Säkerhet först	2
Installation	15
Snabb referens	35

Säkerhet först

VIKTIGT!

LÄS NOGA INNAN ANVÄNDNING

BEHÅLL SOM FRAMTIDA REFERENS

- 1 **Varningsdekalsdefinitioner**
- 2 **Säkerhetsvarningar och försiktighetsåtgärder**
- 3 **Säkerhetsfunktioner**



Låt inte barn använda eller köra gräsklipparen.
Barn ska alltid övervakas.

1

Varning definitioner av dekaler

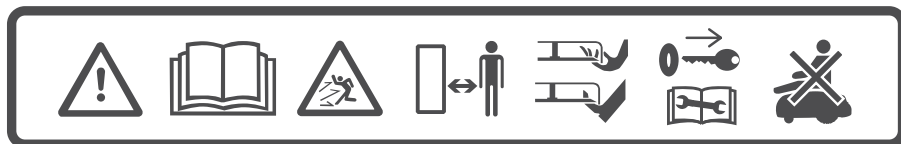

1 2 3 4 5 6 7

1. Detta är ett farligt motordrivet verktyg. Var aktsam vid användning och följ alla säkerhetsföreskrifter och varningar.
2. Läs igenom säkerhetsanvisningen noga innan du använder din gräsklippare.
3. Var försiktig då föremål kan slungas ut under drift.
4. Håll ett säkert avstånd från gräsklipparen då den är i drift. Håll personer, i synnerhet barn, samt husdjur borta från området där gräsklipparen är i drift.
5. **WARNING** - Vidrör inte den roterande kniven. Håll händer och fötter borta och försök inte att lyfta gräsklipparen från marken.
6. Ta bort avaktiveringsanordningen innan du använder eller lyfter gräsklipparen (se avsnitt 3.b).
7. Åk inte på gräsklipparen.



Kasta inte gräsklipparen eller någon del av den som osorterat avfall. Den måste lämnas in separat.



Denna produkt uppfyller kraven i tillämpliga EU-direktiv.



Den här symbolen anger att elnätet har en dubbel isolering.

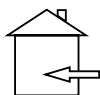

Den här symbolen anger att produkten konstruerats för endast inomhusbruk.

2

Säkerhetsvarningar och försiktighetsåtgärder

A. Innan du börjar

1. Läs igenom denna säkerhetsanvisning noga innan du använder din gräsklipparen för att bekanta dig med dess kontroller och för ordentlig användning.
2. Låt aldrig barn, personer med minskad fysisk, sensorisk eller mental förmåga eller brist på erfarenhet och kunskap eller personer som inte känner till dessa instruktioner använda maskinen. Lokala bestämmelser kan ha åldersgräns för operatören.
3. Du är ansvarig för olyckor eller för faror för andra människor eller deras egendom.
4. Det är din skyldighet att informera dina grannar om riskerna och att det är förbjudet att beträda din trädgård när gräsklipparen är i drift.
5. Om din gräsmatta öppnar sig mot vägen och/eller dina grannar, måste du vara närvarande under driften av gräsklipparen för att förhindra att andra beträder gräsmattan. Alternativt måste du skydda eller sätta upp staket runt gräsmattan så att andra inte kan få åtkomst till gräsklipparen under drift.

B. Förberedelser

1. Säkerställ den rätta installationen av kantkabelssystemet enligt instruktionerna.
2. Inspektera regelbundet området där gräsklipparen ska användas och avlägsna alla stenar, pinnar, koner, sladdar och andra främmande föremål.
3. Undersök kniven regelbundet för att bekräfta att den inte är utsliten eller skadad. Byt ut en sliten eller skadad kniv (artikelnummer MRK9100A/MRK9100W). Slå av gräsklipparen när du undersöker eller byter kniven.

C. Användning

VIKTIG SÄKERHETSVARNING!

Lämna inte gräsklipparen utan uppsyn om du vet att det finns husdjur, barn eller andra personer i närheten. Klipp aldrig gräset när människor, framför allt barn, eller husdjur är i närheten.



1. Använd inte gräsklipparen om någon säkerhetsanordning eller del är skadad, utsliten eller i obrukbart skick.
2. Håll händer och fötter borta från skärblad och andra rörliga delar.
3. Slå alltid av gräsklipparen innan den lyfts eller några justeringar är planerade.
4. Lyft aldrig upp eller bär gräsklipparen när motorerna är igång.

5. Rör inte kniven innan den har helt slutat rotera.
6. Använd inte gräsklipparen för något annat syfte än att klippa gräsmattan.
7. Se till att alla skärmar, skyddsplåtar, säkerhetsanordningar och sensorer sitter på plats. Reparera eller byt ut skadade delar, inklusive dekaler.
8. Ställ in veckoprogram vid tillfällena då inga människor finns på gräsmattan.
9. Anslut inte en skadad strömsladd till elförsörjningen, eller vidrör en skadad sladd innan den frångöms från elförsörjningen då det kan leda till kontakt med strömförande delar.
10. Håll förlängningsströmsladden borta från kniven för att förhindra att gräsklipparen skadar den. En skadad strömsladd kan leda till kontakt med strömförande delar.
11. Om strömsladden skadas eller trasslas under användning, frångöms den från elnätet genom att dra ut kontakten ur vägguttaget.
12. I händelse av olycka eller haveri medan gräsklipparen är i drift, tryck omedelbart på den röda STOPP-knappen.

D. Transport

Inom arbetsområdet:

1. Tryck på STOPP-knappen för att stoppa gräsklipparen.
2. Slå av gräsklipparen och bär den i dess bärhandtag såsom visas på bilden till höger.

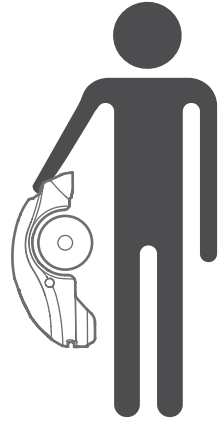

Över längre sträckor:

När gräsklipparen transporteras över längre sträckor, se till att den stängts av.



VIKTIGT! Det rekommenderas att behålla originalförpackningen för fraktändamål.

E. Användning av fjärrkontrollen (manuell klippning)

1. Klipp endast i dagsljus eller i god konstgjord belysning och undvik användning på vått gräs.
2. Använd inte gräsklipparen när du är barfota eller har på dig öppna sandaler. Ha alltid på dig kraftiga skor och långbyxor. Se till att du alltid har tillräckligt med fotfäste i sluttningar.
3. Var extremt försiktig när du backar gräsklipparen i riktningen mot dig.
4. Starta alltid motorn enligt anvisningarna samtidigt som du står långt borta från kniven.
5. Klipp inte manuellt i sluttningar som lutar mer än 15 grader eller där det är omöjligt att ha ett stadigt fotfäste.

F. Batterier

1. Öppna eller skada inte batteriet.
2. Batteriet innehåller elektrolyter. I händelse av en elektrolytläcka från batteriet ska följande åtgärder vidtas:
 - Hudkontakt: tvätta kontaktytorna omedelbart med vatten och tvål.
 - Ögonkontakt: skölj omedelbart ögonen med rikligt med rent vatten under åtminstone 15 minuter utan att gnugga.
 - Kontakta läkare.

3. Se till att batteriet är laddat med rätt laddare som rekommenderas av tillverkaren. Felaktig användning kan leda till elektriska stötar, överhettning eller läckage av frätande vätska från batteriet.

G. Underhåll och särskilda anvisningar

1. Slå alltid av gräsklipparen och ta bort avaktiveringsanordningen innan du rensar stopp/kontrollerar/rengör/arbetar på den, eller undersöker skada på maskinen när den träffat ett främmande föremål. Försök aldrig utföra service eller göra justeringar på gräsklipparen när den är igång.
2. I händelse av onormala vibrationer, stoppa gräsklipparen, slå av och kontrollera om det finns några skador på kniven. Byt ut en sliten eller skadad kniv (artikelnummer MRK9100A/MRK9100W) för att behålla balansen. Om vibrationerna fortsätter, kontakta service.
3. Använd grova handskar när du undersöker eller servar kniven.
4. Utför inte underhåll när du är barfota eller har på dig öppna sandaler. Ha alltid på dig passande arbetskor och långbyxor.
5. Byt ut slitna eller skadade delar av säkerhetsskäl.
6. Använd bara originalutrustning och tillbehör. Det är inte tillåtet att ändra originalutförandet på gräsklipparen. Alla ändringar görs på egen risk.
7. Se till att endast skärdelar av den rätta typen (artikelnummer MRK9100A/MRK9100W) används.

8. Underhåll/service/rengöring av gräsklipparen ska utföras enligt tillverkarens anvisningar.
9. Håll alla muttrar, bultar och skruvar väl åtdragna för att säkerställa att maskinen är i säkert arbetskick.



WARNING!

När det finns risk för åskväder, koppla loss kantskabeln från laddstationen och strömförsörjningens 230 V/120 V-kontakt från eluttaget.

H. Kassering av produkt

1. Gräsklipparen och dess tillbehör bör lämnas in separat vid slutet av deras livstid för att förhindra att elektriskt och elektroniskt avfall hamnar på avfallsdeponier, och för att skydda och förbättra miljön.
2. Kasta inte gräsklipparen eller några andra delar (inklusive strömförsörjningen och laddstationen) som osorterat avfall - de måste lämnas in separat.
3. Fråga din lokala leverantör/återförsäljare om tillgängliga återvinningssystem.
4. Elda inte upp batteripaketet och släng inte använda batterier i dina hushållssopor.
5. Batteriet måste samlas in, återvinnas eller bortskaffas på ett miljövänligt sätt.

3

Säkerhetsfunktioner



VARNING!

Din gräsklippare är utrustad med flera inbyggda säkerhetsanordningar. Gräsklipparen är dock en farlig enhet med en vass kniv, som kan orsaka allvarliga skador på alla som kommer i kontakt med den.

Därför är det absolut förbjudet att vara på gräsmattan när gräsklipparen är i drift. Alternativt, pausa gräsklipparens drift när personer (framför allt barn) eller husdjur befinner sig eller leker på gräsmattan.

A. Barnlås

Barnlåset förhindrar oavsedd drift av gräsklipparen på grund av att någon av knapparna trycks in av misstag. Endast genom att trycka på två knappar i rätt följd startar klippningen. Det är nödvändigt att aktivera barnlåset om barn under 6 år kan komma i kontakt med gräsklipparen.

B. Avaktiveringsanordningen

Avaktiveringsanordningen förhindrar alla från att använda gräsklipparen när den tagits bort. Det är starkt rekommenderat att ta bort avaktiveringsanordningen för att förhindra att gräsklipparen används av barn eller personer som är obekanta med gräsklipparen eller inte får använda den.

C. Lyftsensor

Om gräsklipparen lyfts från marken när kniven är i drift slutar kniven omedelbart att rotera.

D. Lutningssensor

Om gräsklipparen lutar uppåt i ett vertikalt läge stannar kniven omedelbart.

E. Hindersensor

Din gräsklippare upptäcker hinder i dess väg under drift. När gräsklipparen krockar med ett hinder stoppas knivens rotation omedelbart, samt att rörelsen i den riktningen stoppas och gräsklipparen backar själv tillbaka.

F. Nödstoppsknapp

Genom att trycka på STOPP-knappen när som helst under drift kommer gräsklipparen och kniven att stanna omedelbart.

G. GO/PÅ-AV-knapp

GO/PÅ-AV-knappen låter dig slå av din gräsklippare helt och hållet. Att slå av gräsklipparen förhindrar den från all drift. Det är nödvändigt att slå av gräsklipparen innan den lyfts samt innan underhåll utförs.

H. Laddstation och kantkabel

Gräsklipparen kan inte användas utan en installerad kantkabel som har aktiverats genom laddstationen. Om kantkabelsignalen stängs av upphör gräsklipparens drift.

I. Stöldskydd (ej tillämpligt för modeller för gräsmattor mindre än 200 m²)

Stöldskyddet förhindrar att någon använder eller kör gräsklipparen om de inte låser upp den genom att ansluta till den med en registrerad mobil enhet.

**Låt oss börja.
Jag kan inte
vänta på att
få klippa din
gräsmatta**



Installation

Grattis till ditt inköp av din nya gräsklippare!

Din nya gräsklippare rör sig slumpmässigt inom sitt arbetsområde som anges av kantkabeln. Denna typ av slumpmässiga rörelser ger perfekt klippning och garanterar fullständig täckning av din gräsmatta.

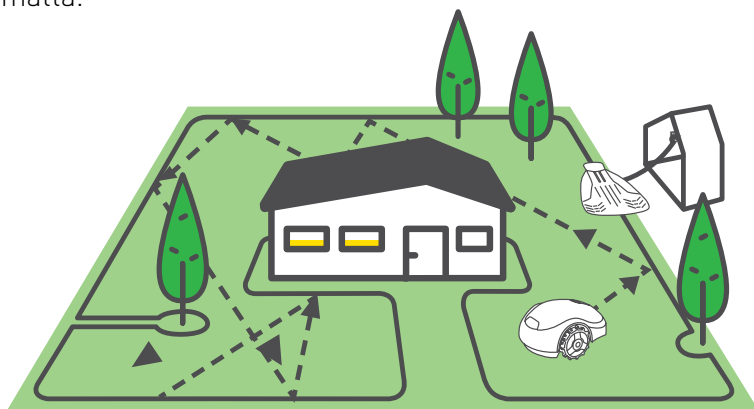

I slutet av varje klippning följer din gräsklippare kantkabeln och återgår automatiskt till laddstationen för laddning.

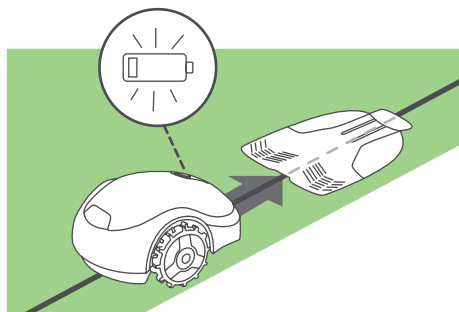

Efter en snabb och enkel installation kan du njuta av den extra fritid som du får då din nya vän sköter om din gräsmatta.

Installation

Korrekt installation av din gräsklippare garanterar maximala resultat. Detta är vad som krävs för att förbereda den för att utföra ett perfekt jobb för dig.

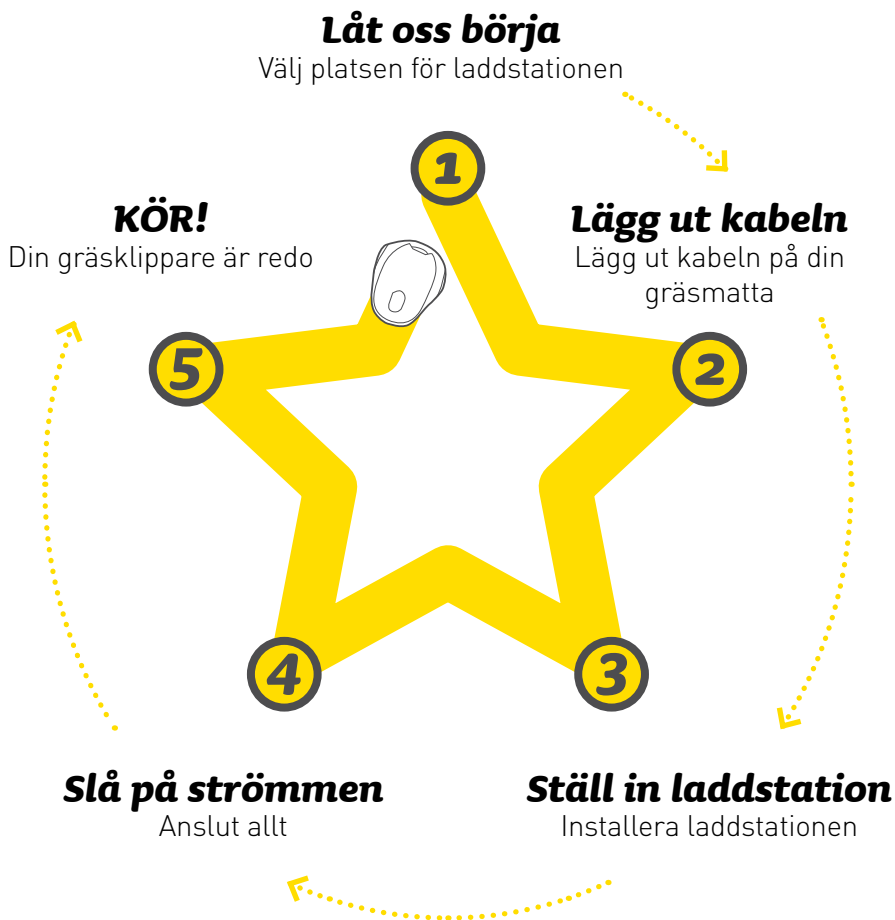

Detta hittar du i lådan

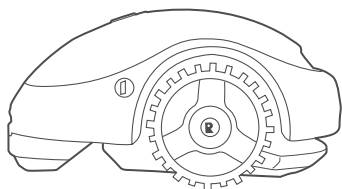

Produkten

Din nya robotklippare

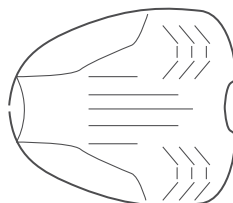

Laddstation

Detta är platsen gräsklipparen laddar om

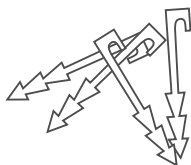

Kabelpeggar*

För att fästa kabeln till marken
(* Medföljer ej Pro/XR1-modellerna

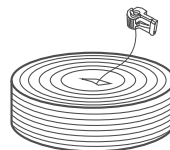

Kantkabel med ett kontaktdon*

Markerar arbetsområdet för din gräsklippare
(* Medföljer ej Pro/XR1-modellerna

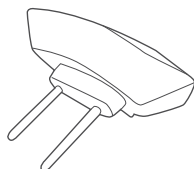

Laddstationshuvud

Genererar kantkabelns signal

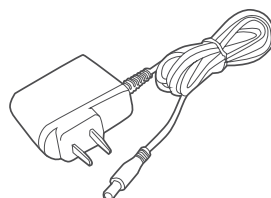

Strömförsörjning

Med 10 m förlängningskabel

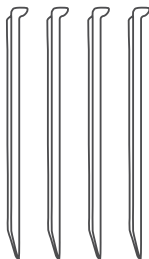

Metallpeggar till basstation (x4)

För att fästa laddstationen till marken



Skarvdon för kabel

För skarvning, i händelse av att kantkabeln är kapad

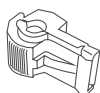

Anslutningskontakt

För att ansluta kantkabeln till laddstationen



Användarguide

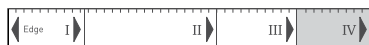

RoboRuler

För att mäta kantkabelns avstånd från gräsmattans kant

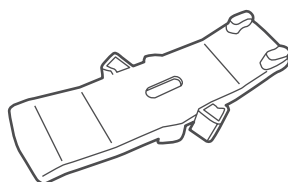

RoboTool

För knivbyte och underhåll.
VIKTIGT! Behåll detta verktyg för framtida användning.

Redo? Då börjar vi...

1 Låt oss börja

Välj plats för laddstationen

Laddstationen är där din gräsklippare laddas och där kantkabeln börjar och slutar.

Följ dessa enkla riktlinjer för att hitta en lämplig plats för din laddstation

Regel #1:

Upp till 10 meter från ett eluttag

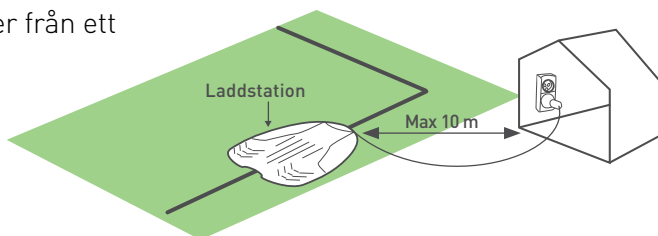

Regel #2:

Minst 1 meter rak kabel innan, efter och bredvid laddstationen för att möjliggöra jämn dockning

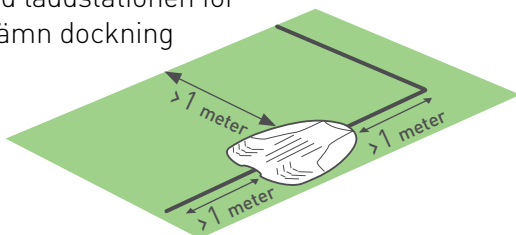

Regel #3:

Jämn och plan (sluttning upp till +/- 5 %)



Regel #4:

Minst 1 meter från ett sprinklerhuvud för att undvika en direkt stöt och att skada dess interna komponenter

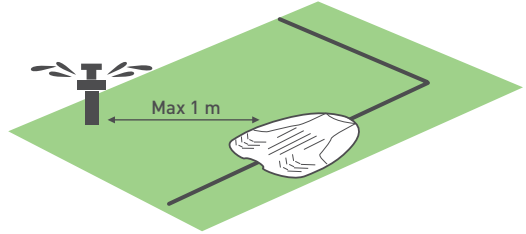

Kontrollera den ordentliga riktningen av laddstationen i förhållande till gräsmattans kant

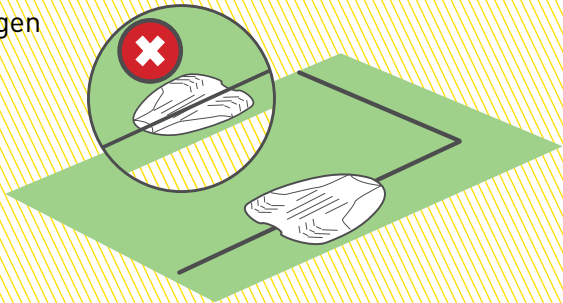

TIPS

Laddstationen installeras i ett senare steg, när kantkabeln lagts ut.

**** Se ytterligare alternativ för installation i bilaga A ****

2 Lägga ut kabeln

Lägg ut kantkabeln ("Virtuell gräns") som markerar arbetsområdet för gräsklipparen.



TIPS

- Ha gräsklipparens förpackning nära till hands.
- Innan du börjar lägga ut kabeln, använd din gamla gräsklippare en sista gång för att klippa gräset så det inte är längre än 6 cm. Detta gör det lättare att sätta i peggarna och ser till att gräsklipparen inte kappar kabeln.



VAD DU BEHÖVER



Hammare



Kombinationstänger



Klippare

A. Lär dig kabelavstånden

Använd RoboRuler för att beräkna ett avstånd som du ska hålla mellan kantkabeln och gräsmattans kant.



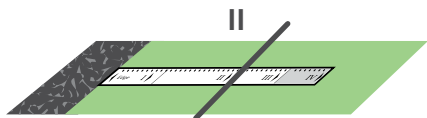

Om kanten är relativt plan, lägg ut kabeln med RoboRuler-avståndet **II** från den.

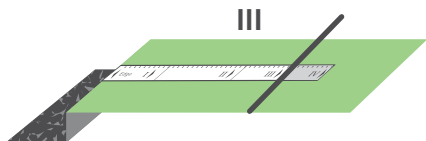

När kanten är ett stup eller om marken är sandig/mjuk använder du avståndet **III** på RoboRuler.

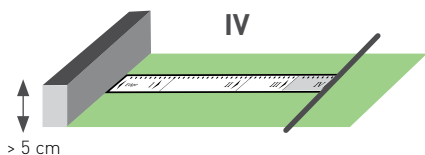

När kanten är en vägg eller en buske använder du avståndet **IV** på RoboRuler.



Behåll åtminstone 1,2 m om gräsmattans kant angränsar till vatten.

B. Få en bra start

- Dra ut kabeln markerad "A" från kantkabelns spole
- Lämna en svans på ungefär 20 cm

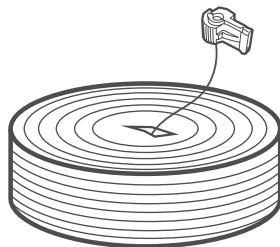

- När du har en tillräckligt lång svans, fäst den till marken där du planerar att installera din laddstation. Mät ut det rätta RoboRuler-avståndet från kanten:

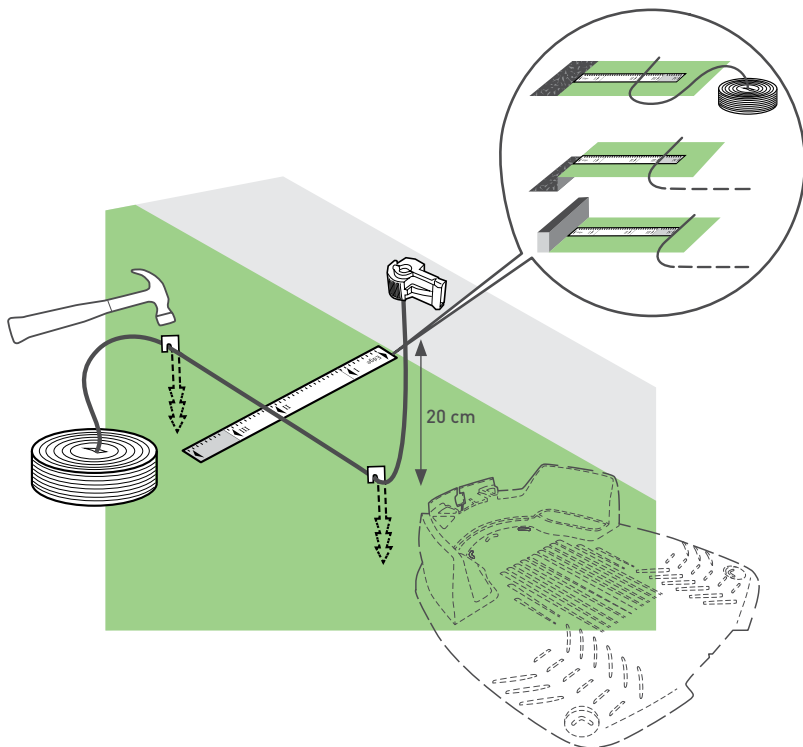



TIPS

SLUTTNINGAR

Sluttningar längs kanten

Se till att din gräsklippare inte glider av gräsmattan, framför allt när gräset är vått. Kantkabeln får inte omfatta en sluttning längs kanten av din gräsmatta med en lutning på mer än 10 % - vilket innebär 10 cm stigning per 1 m.

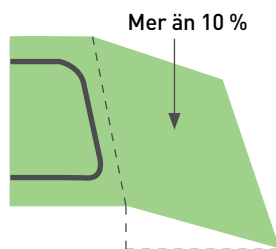
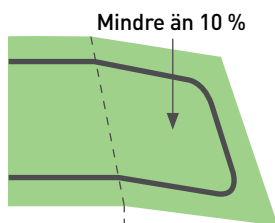

Sluttningar inom gräsmattan

Din gräsklippare kan klippa områden inom gräsmattan med en sluttning på upp till 15 % [15 cm per 1 m].

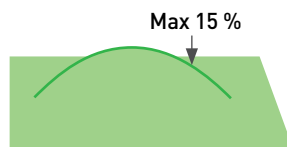

Snyggt jobbat! Detta var den svåraste delen av kabelinstallationen. Låt oss fortsätta...

C. Börja lägga ut kabeln



Börja linda av kabeln motsols runt gräsmattan, med början från platsen för laddstationen.

Lägg ut kantkabeln löst längs kanten när du går längs med gräsmattans kant.

- Kantkabeln sätts fast i marken med hjälp av peggarna som medföljer med produkten.
- Dra åt kabeln när du hamrar peggen till deras avslutande djup i marken.
- Se till att inte skada bevattningsrör.

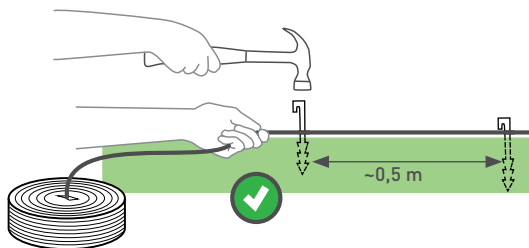

- Placera peggarna några decimeter från varandra.
- Använd extra peggarna där det är nödvändigt att hålla kabeln nära marken för att undvika att gräsklipparen skadar den.

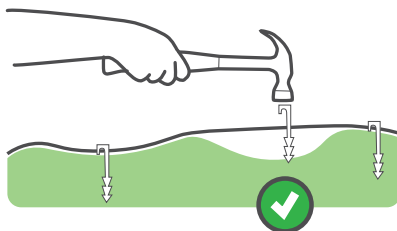

D. Skydda hinder

Hårda hinder

Hinder som är lodräta, rigida och högre än 15 cm, såsom träd, telefonstolpar, behöver inte skyddas av en kantkabel. Gräsklipparen stöter in i dem och byter riktning.

Mjuka hinder

Föremål såsom blomrabatter, dammar eller små träd måste skyddas med öbildningar.

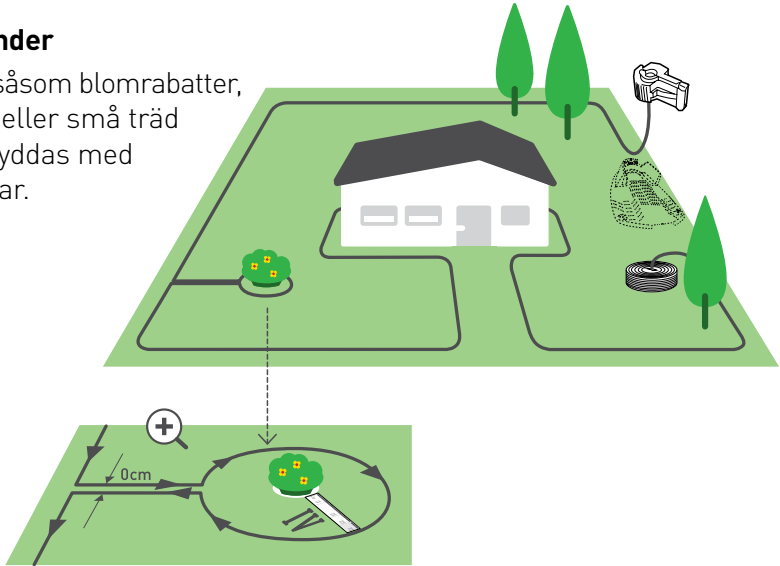

TIPS

Rötter som sticker upp mer än 2 cm ur marken ska skyddas med en öbildning.



Ställ in kantkabeln **MEDURS** runt hindret, annars kör gräsklipparen in i öbildningen eller klipper inte området runt om ordentligt.



E. Vad händer om du har sekundära områden?

Om din gräsmatta har ytterligare områden som visas nedan, se bilaga B.



F. Fullständig installation av kantkabel

- Gå tillbaka till laddstationen när de två kablarna möter varandra
- Sätt fast den sista peggen väldigt nära den första
- Se till att båda kablarna har samma längd. Använd en avbitartång för att kapa den återstående kabeln.

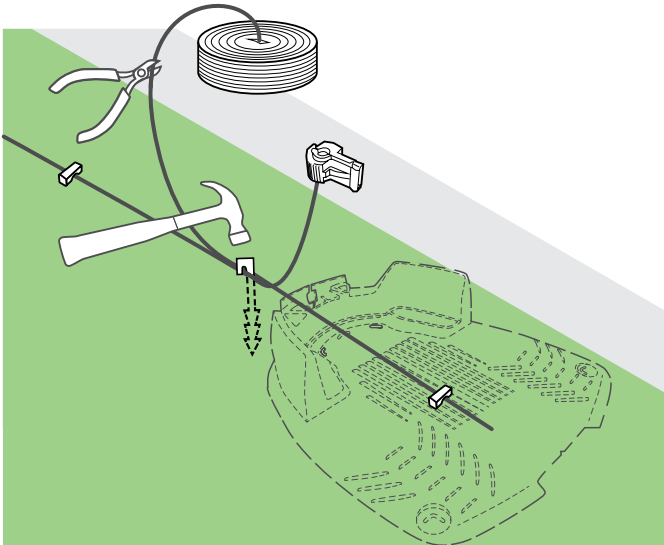

- Sätt en av de medföljande anslutningskontaktarna på den andra kabeländen
- Använd tänger för att trycka kontakten och en klippare för att kapa den återstående kabeln

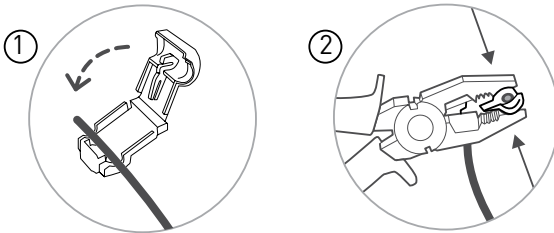

- Lämna eller skapa inte virad kabel

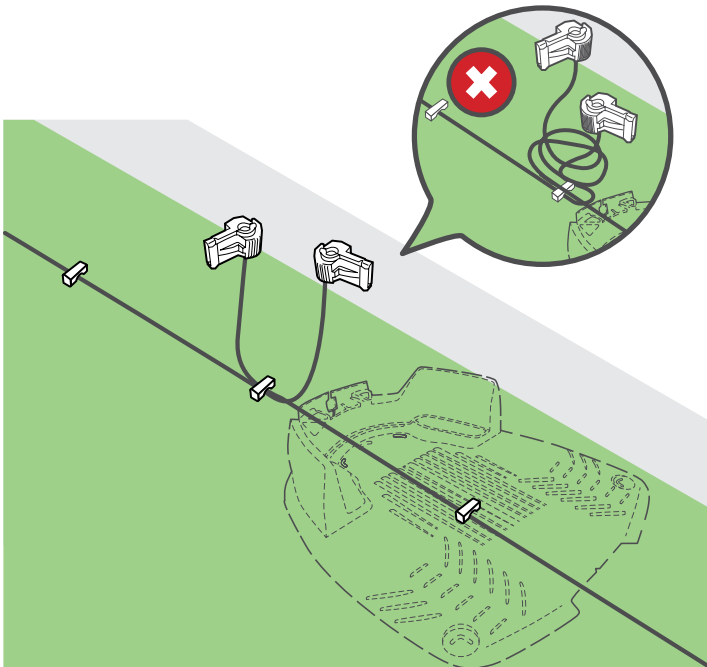

3

Ställ in laddstation

- Placera laddstationen på dess planerade plats
- Rikta mitten av laddstationen med kantkabeln.

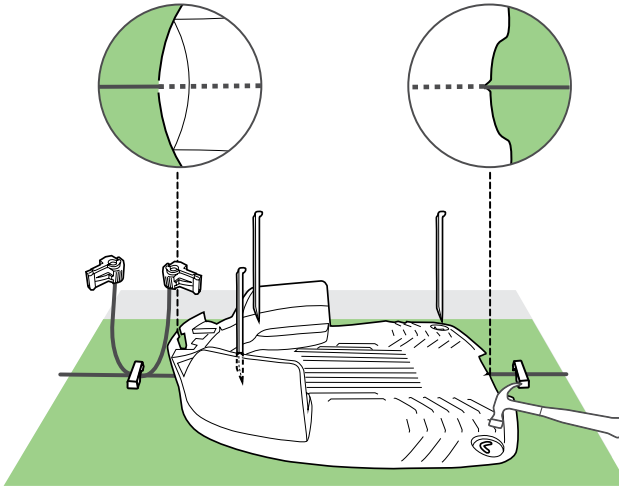

- Fäst basen till marken med de 4 medföljande metallpinnarna

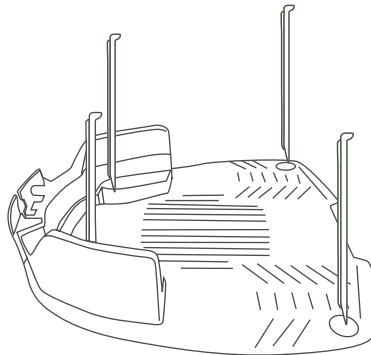

Var försiktig så att inte skada bevattningsrören när pinnarna hamras ned.

4 Slå på strömmen

1. Anslut kabeländan märkt A till terminalen A och den andra änden till terminal B på laddstationshuvudet.
2. Anslut även strömförsörjningskontakten till laddstationshuvudet.

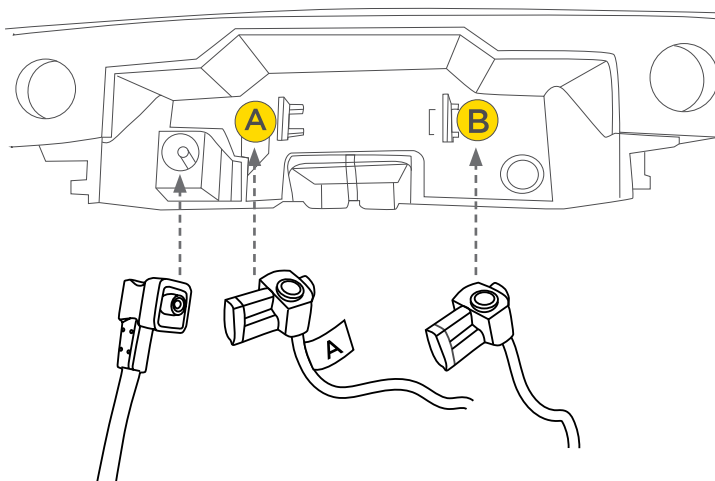

3. Observera märkningarna för placering av laddstationshuvudet.

Markeringar för att placera laddstationshuvudet

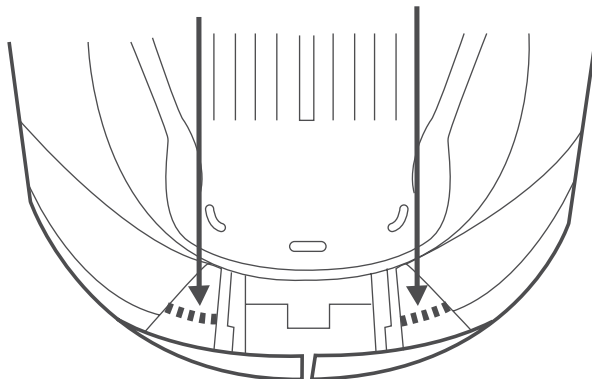

4. Placera huvudet på laddstationen och rikta den med markeringarna som visas på bilden nedan.

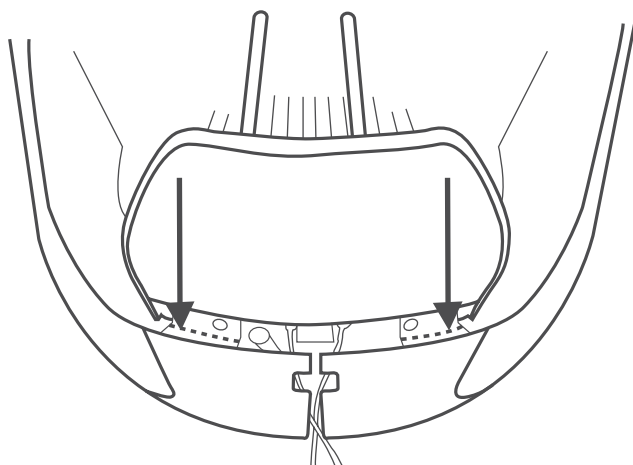

5. Skjut huvudet hela vägen igenom.
Observera reglagen och den tillägnade platsen för att dra kablarna.

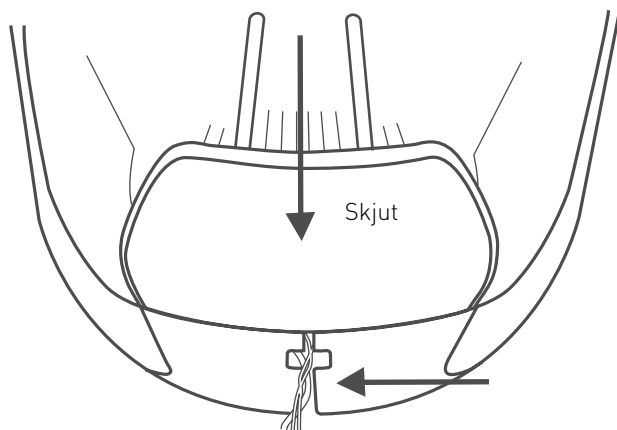



Om du av någon anledning måste ta bort huvudet för laddstationen, kan du göra det genom att lyfta spaken (A) och trycka den mot laddstationens insida.

TIPS

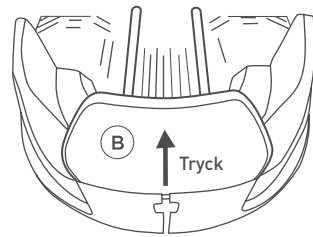
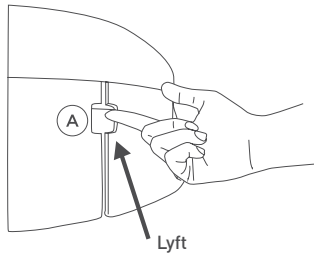

6. Sätt i strömförsörjningen i ett uttag.

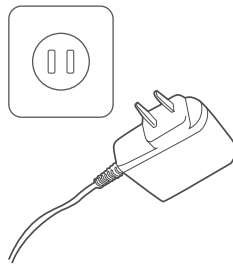

Använd ett uttag utanför klippområdet (för att förhindra att gräsklipparen skadar det) och för att säkert fästa det till marken (så att det inte finns någon snubbelrisk).

5 KÖR!

- Placera gräsklipparen mitt på din gräsmatta
- Tryck på GO i 2 sekunder för att slå på den
- Tryck nu på STOPP / 🏠 en gång för att skicka gräsklipparen till laddstationen.

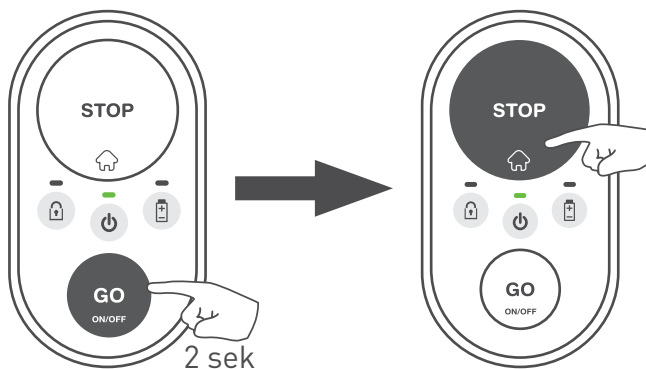

- Gräsklipparen börjar köra mot kanten av gräsmattan för att hitta kantkabeln. När detta skett följer gräsklipparen kabeln för att nå laddstationen och parkera där för laddning.

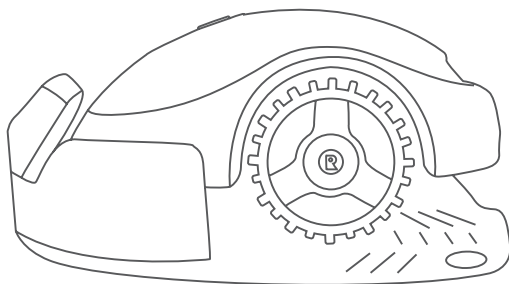

Att använda din gräsklippare är superenkelt! För grundläggande kommandon och felsökning, se delen "Snabb referens".

Din gräsklippare är redo!

Snyggt jobbat!

**Nu kan du ta det lugnt
och låta din gräsklippare
arbeta.**

Snabb referens

- 1** ***Lära känna din gräsklippare***
- 2** ***Drift med en knapp***
- 3** ***Ytterligare alternativ med mobilappen***
- 4** ***Ta hand om din gräsklippare***
- 5** ***Felsökning***
- 6** ***FoS***

1

Lära känna din gräsklippare

För att till fullo njuta av din gräsklippare, lär dig mer om olika delar och meddelanden. Att förstå hur den arbetar och integrerar leder till smidig och enkel drift.

Framsida

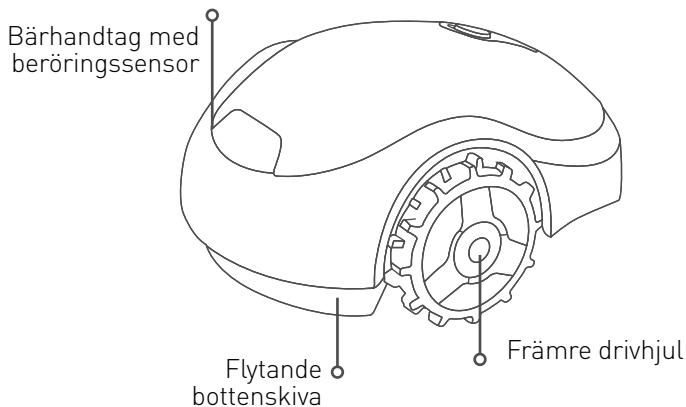

Baksida

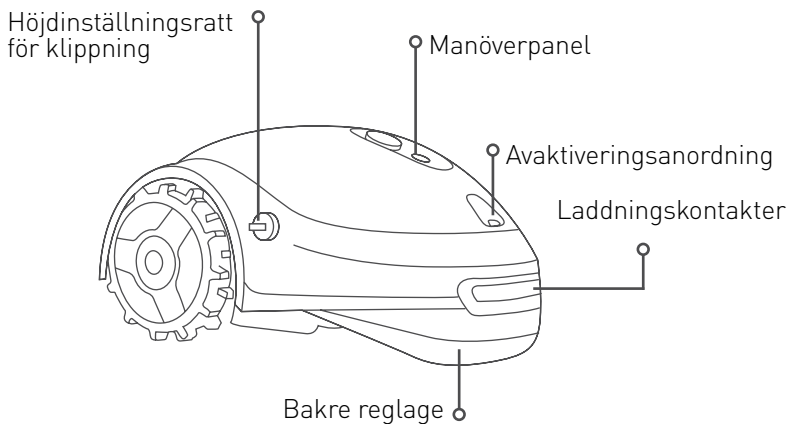

Underifrån

Flytande
klippdäck

Skrovliga
drivhjul

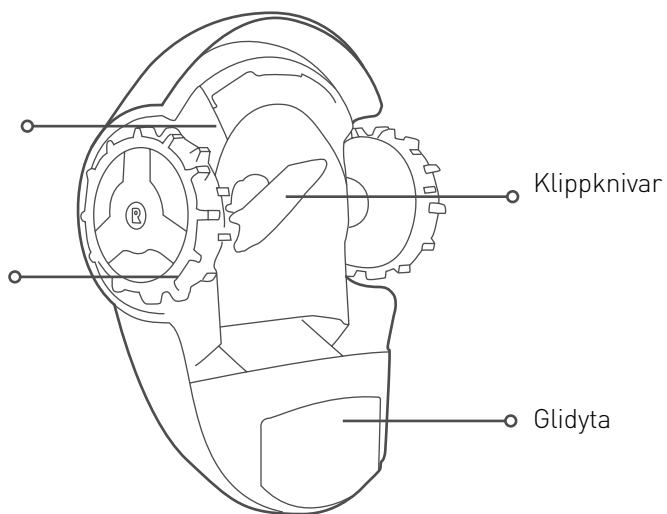

Klippknivar

Glidyta

Manöverpanel



Låsindikation:



Fast orange: barnskyddet är aktivt



Blinkande orange: stölskyddet är aktivt



PÅ-AV-indikation



Fast grön: gräsklippare är på/
gräsklippare är i drift



Blinkande grön: gräsklipparen återgår till laddstationen/
gräsklipparen kör till startpunkten



Snabbt blinkande grön (och pipljud): gräsklipparen lämnar laddstationen



Långsamt blinkande grön: gräsklipparen i viloläge



Blinkande röd/fast röd: fel på gräsklipparen (se avsnittet felsökning)

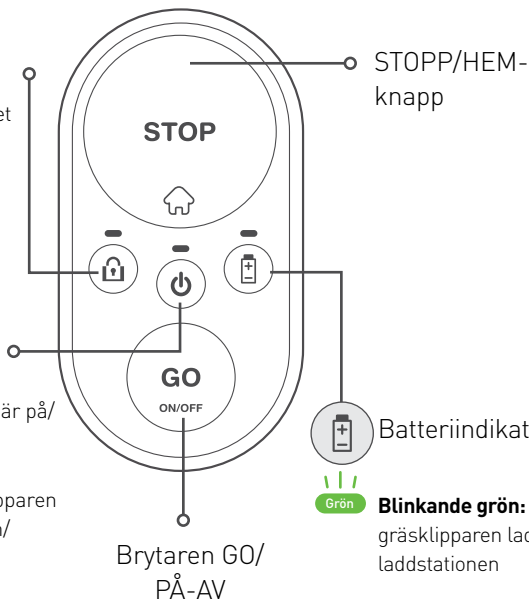

Batteriindikation:



Blinkande grön: gräsklipparen laddas vid laddstationen



Fast grön: batteriet är fulladdat



Blinkande röd: batteriet är nästan tomt, det behöver snart laddas om



Fast röd: batterinivån är låg och det behöver laddas om för fortsatt drift

Laddstation

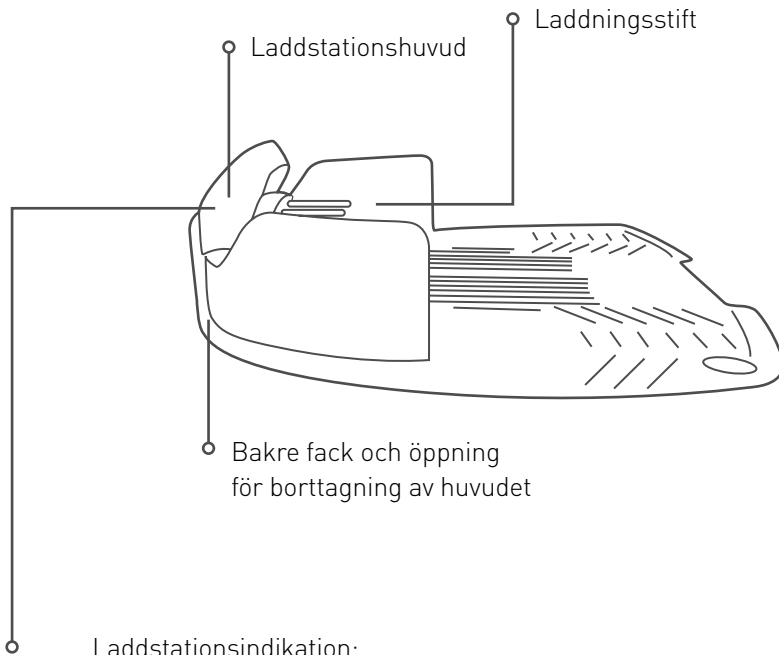

Laddstationsindikation:

Grön

Fast grön: kantkabelsignal är OK; gräsklipparen är inuti laddstationen

Grön

Blinkande grön: kantkabelsignal är OK; gräsklipparen är utanför laddstationen

Röd

Snabbt blinkande röd: kantkabeln är skadad eller frånkopplad

Röd

Långsamt blinkande röd: dålig kantkabelanslutning eller kabeln är för lång

Röd

Fast röd: felaktig strömförsörjning

2 Drift med en knapp

Innan någonting annat



VIKTIG SÄKERHETSVARNING!

Lämna inte gräsklipparen utan uppsyn om du vet att det finns husdjur, barn eller andra personer i närheten. Klipp aldrig gräset när människor, framför allt barn, eller husdjur är i närheten.

- Ställ in klipphöjden till önskad nivå. Vi rekommenderar att ställa in klipphöjden till den högsta nivån första gången den används eller i början av en årstid och sedan gradvis sänka den till den önskade nivån.

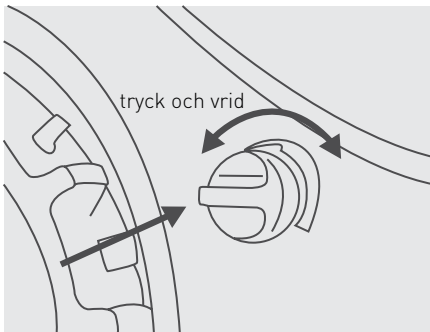

För att ställa in klipphöjden, tryck och vrid justeringsratten för klipphöjden till önskad riktning:

- I betyder den lägsta klipphöjden (15 mm)
- IIII betyder den högsta klipphöjden (45 mm)



TIPS

- Din gräsklippare är utformad för att klippa ofta vid en önskad höjd
- Innan gräsklipparen används för första gången ska du se till att ditt gräs inte är längre än 60 mm



WARNING

Avlägsna stenar, grenar och andra främmande föremål från gräsmattan innan gräsklipparen används. Den begränsade garantin för din gräsklippare täcker inte skador som orsakats av föremål som lämnats på gräsmattan.

Slå på strömmen

För att starta din gräsklippare, tryck och håll knappen GO nedtryckt under 2 sekunder tills AV/PÅ-indikatorn tänds.

När du behöver stänga av gräsklipparen, tryck och håll in knappen GO i 2 sekunder tills AV/PÅ-indikatorn slocknar.

Obs: Om stöldskyddet är aktiverat (ej tillämpligt för modellerna för gräsmattor mindre än 200 m²), behöver du låsa upp din gräsklippare via mobilappen innan den kan stängas av.

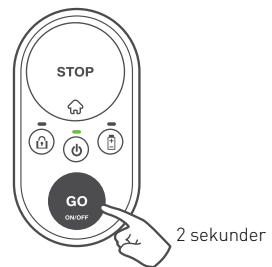

Aktivera barnskyddet

Barnskyddet förhindrar att små barn oavsikligt använder gräsklipparen. När barnskyddet är aktiverat behöver gräsklipparen en särskild kombination för att starta en klippning eller återgå till laddstationen.

För att aktivera barnskyddet, tryck och håll knappen GO + STOPP nedtryckt under 6 sekunder.

Om du vill aktivera barnskyddet, tryck och håll knappen GO + STOPP nedtryckt under 6 sekunder igen.

Alternativt kan barnlåset enkelt aktiveras eller inaktiveras via mobilappen (ej tillämpligt för modeller för gräsmattor mindre än 200 m²).



Starta en klippning

Att starta en klippning är superenkelt!

Om du vill starta en **vanlig klippning** är det enda du behöver göra att trycka på knappen GO en gång.

Om den vanliga klippningen är för lång (beror på gräsklipparens modell) för din gräsmatta kan du inleda en klippning som tar halva tiden genom att trycka på knappen GO två gånger.

När barnskyddet är aktiverat behövs en särskild knappkombination för att starta en klippning. Håll knappen STOPP intryckt och tryck på knappen GO en gång för att låsa upp barnskyddet under 30 sekunder. Låsindikatorn stängs för tillfället av. Nu kan du påbörja en klippning enligt vad som beskrivs ovan. Så fort som klippningen startats låses barnskyddet automatiskt igen.

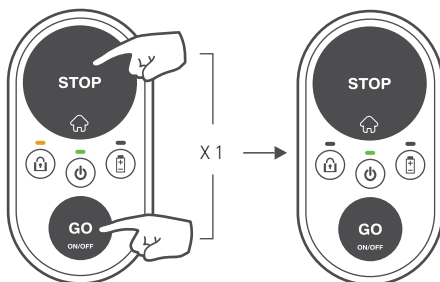
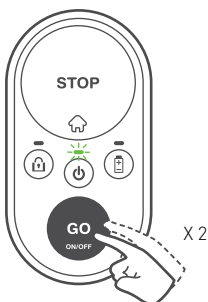

Stoppa en drift

För att stoppa en pågående drift, tryck på knappen STOPP / ☰.

Skickar gräsklipparen till sin laddstation

För att skicka gräsklipparen till sin laddstation, tryck helt enkelt på knappen STOPP / ☰ när gräsklipparen är på gräsmattan.

Om barnskyddet är aktiverat, se avsnittet "Starta klippning" ovan för att låsa upp det temporärt. Tryck sedan på knappen STOPP / ☰ för att skicka gräsklipparen till sin laddstation. Barnskyddet låses igen automatiskt.

Automatisk laddning

När en klippning är klar återgår gräsklipparen automatiskt till sin laddstation för laddning för att vara redo för nästa drift.

Hur mycket klippning behöver din gräsmatta?

Antalet klippningar beror på årstiden och storleken på din gräsmatta. Vi rekommenderar följande veckovisa klippningar per trädgårdsstorlek under högsäsong.

Gräsmattans storlek *	Rekommenderade veckovisa klipptider
Upp till 50 m ²	2 timmar
51–100 m ²	4 timmar
101–150 m ²	6 timmar
151–200 m ²	9 timmar
201–300 m ²	14 timmar
301–400 m ²	18 timmar
mer än 400 m ²	21 timmar

(*) Se gräsmattans rekommenderade storlek bland specifikationerna för din gräsklippare



TIPS

För att din gräsmatta ska se så bra ut som möjligt rekommenderar vi att du sprider ut klippetiderna jämnt mellan så många dagar i veckan som möjligt.

3

Ytterligare alternativ med mobilappen

(ej tillämpligt för modeller för gräsmattor mindre än 200 m²)

Din gräsklippare är en smart ansluten produkt. Den kommer med en inbyggd Bluetooth LE (Låg energi) enhet som gör det möjligt för dig att kontrollera din gräsklippare från din smartphone.

En gratis kompletterande mobilapp som gör upplevelsen med din gräsklippare nyskapande!

Du kan ladda ned appen från Google Play Store (Android) eller från Apple AppStore (iOS).

Tillsammans med en väldigt spännande upplevelse ger den ytterligare alternativ och förmågor till din lilla och smarta gräsklippare:

- **Ställa in automatiskt klippschema**
- Aktivera stölskydd
- Definiera ytterligare startpunkter
- Fjärrkontroll med manuell klippning
- Fjärrdiagnostik genom en servicestation
- Undvik interferens genom att byta signaltyp
- Aktivera läget "Energibesparing" för att minimera energiförbrukning och uppfylla CEC/DoE regleringar.

4

Ta hand om din gräsklippare

Regelbundet underhåll



VARNING

Allvarlig skada och skaderisk!

Slå alltid av gräsklipparen innan den lyfts. Knivarna är väldigt vassa. De kan orsaka allvarliga rispor eller skärsår. Ha alltid på dig kraftiga arbetshandskar när du arbetar med eller runt knivarna. Använd ALDRIG en skadad eller bruten kniv. Slipa ALDRIG knivarna.

En gång i månaden:

- Inspektera gräsklipparens undersida. Rengör vid behov. Skrapa försiktigt bort gräsresterna (med hjälp av en liten pinne eller liknande föremål) från undersidan av klippdäcket.
- Kontrollera kantkabeln och sätt i extra peggars där den är slapp och inte ligger tätt mot marken. Ifall årstiderna ändrar gräsmattans utseende, se till att justera kabeln efter det.
- Inspektera laddstationen, ta bort lera och skräp från den för ordentlig dockning.

VIKTIGT!

Använd ALDRIG vatten med högt tryck för att rengöra gräsklipparen. Vätskor kan skada komponenterna. Använd bara en luftblås eller våt trasa för att torka rent ytan.



För att förbättra underhållet och hålla din gräsklippare i gott skick, rekommenderar vi att du lämnar in din gräsklippare hos en certifierad återförsäljare för service inför vinteravställningen.

Använda avaktiveringsanordningen

- Avaktiveringsanordningen förhindrar att din gräsklippare används när den tagits bort.
- Om avaktiveringsenheten dras ut, stannar den aktuella driften omgående, låsindikationen blinkar tre gånger och PÅ/AV LED stängs av.
- Om någon knapp på gräsklipparens manöverpanel trycks in blinkar låsindikationen tre gånger för att indikera att avaktiveringsanordningen saknas.
- Om stölskyddet aktiveras förblir den aktiv även om avaktiveringsanordningen tagits bort.

Byta ut knivarna

1. Slå av gräsklipparen genom att trycka på knappen GO i 2 sekunder.

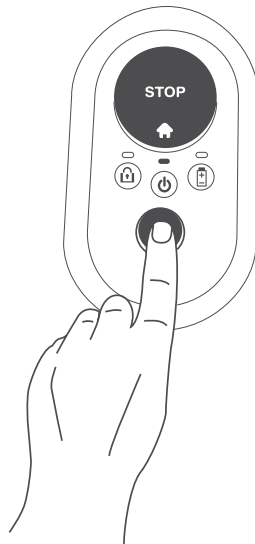

2. Ta bort avaktiveringsanordningen.

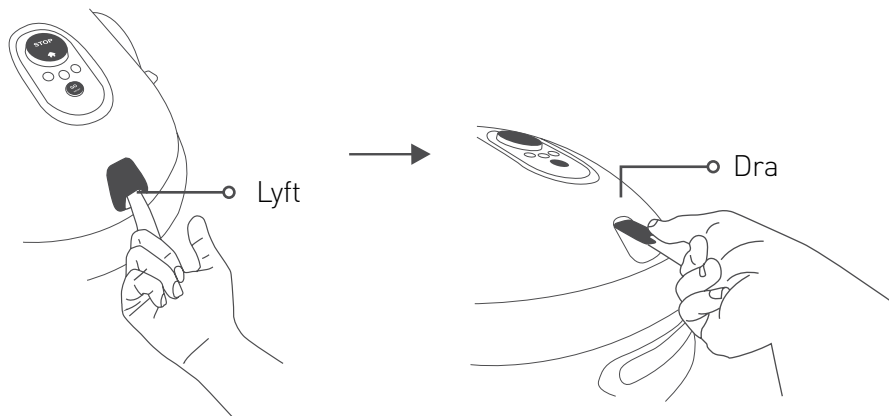

3. Sätt på kraftiga handskar och placera RoboTool över bladet så att det täcker hela bladet.

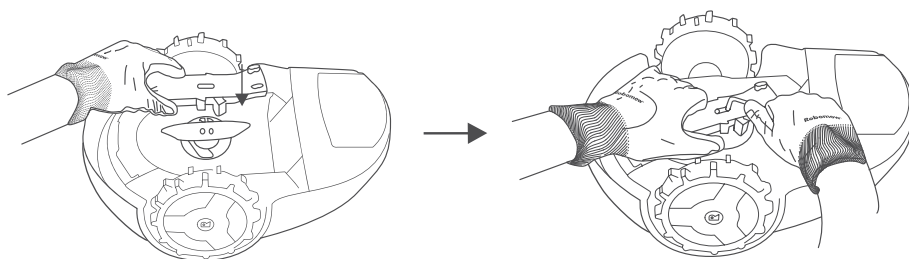

4. Använd den medföljande insexnyckeln (medföljer med en reserv) för att skruva loss skruvarna medan du håller bladet med RoboTool.
5. Byt ut kniven med en ny (artikelnummer MRK9100A/MRK9100W).
6. Se till att skruva åt skruvarna ordentligt.

Vinterförvaring

Gräsklipparen

- Ladda gräsklipparen helt i dess laddstation
- Slå av gräsklipparen genom att trycka på knappen GO i 2 sekunder.
- Förvara gräsklipparen på en torr plats inomhus med en rumstemperatur varmare än 0°C.

Basstation

- Vinterförvaring krävs inte för basstationen. Den kan lämnas kvar på gräsmattan under vintern.
- Det rekommenderas att frångå kopplingen av strömförsörjningen under perioden vinterförvaring.

Vinterservice

- För att förbättra underhållet och hålla din gräsklippare i gott skick, rekommenderar vi att du lämnar in din gräsklippare hos en certifierad återförsäljare för service inför vinteravställningen.
- Vinterservicen inkluderar att rengöra gräsklipparens delar och klippdäcket, slitna delar kontrolleras (t.ex. knivar, drivhjul och andra klippkomponenter) och byts vid behov ut, gräsklipparens funktioner och säkerhetskomponenter testas, batteriet kontrolleras, och senaste versionen av programvaran som ibland innehåller nya funktioner laddas ner.

Byte av batteri

1. Se till att gräsklipparen inte står i laddstationen.
2. Slå av gräsklipparen genom att trycka på knappen GO i 2 sekunder.
3. Ta bort avaktiveringsanordningen.
4. Se till att rätt typ av batteri för byte (artikelnummer MRK9101A/ MRK9101W) används.
5. Varning! Använd inte ett icke uppladdningsbart batteri.
6. För rätt placering av batteriets polaritet och hur bytet ska utföras, se instruktionerna som medföljer batteribytet eller vårt hjälpcenter online.
7. För instruktioner om hur du hanterar ett läckande batteri, se avsnittet "Batterier" i de medföljande säkerhetsinstruktionerna.
8. Miljöskydd:
 - a. Ta ut batteriet från anordningen innan du skrapar det.
 - b. Batteriet ska skaffas bort på säkert sätt.
 - c. För ytterligare kasseringsanvisningar, se avsnittet "Kassering av produkt" i de medföljande säkerhetsföreskrifterna.

5 Felsökning

Enkla felsökningssteg

I händelse av fel, lyser gräsklipparens indikator På/Av rött. Tryck på valfri knapp för att leta efter en valfri ljudindikation för felet. Tabellen nedan guidar dig till motsvarande åtgärder som ska vidtas.

Antal pip	PÅ-AV-indikation	Betydelse	Korrigeringsåtgärd
•	Blinkande röd	Gräsklippare körde ut / gräsklippare har fastnat / lyft upptäcktes / fel kabelanslutning	<ul style="list-style-type: none">• Kontrollera att kantkabeln inte är för nära kanten eller i en sluttning.• Flytta gräsklipparen på gräsmattan eller bort från denna särskilda plats och starta om driften.• Kontrollera diken. Fyll igen med jord och jämna till marken.• Byt kabelanslutningar på laddstationshuvudet
••	Blinkande röd	Undersök kniven / klippmotorn överhettad	<ul style="list-style-type: none">• Ta bort avaktiveringsanordningen och undersök knivarna för främmande föremål eller skräp som förhindrar rotation.• Öka klipphöjden.
•••	Blinkande röd	Ingen kabelsignal / väntar på signal / kabeln är kapad	<ul style="list-style-type: none">• Bekräfta att strömförsörjningen är ansluten till eluttaget.• Kontrollera strömförsörjningen och kantkabelanslutningen till laddstationen.• Kontrollera indikationen på laddstationen. Om kabeln är kapad, genomförs reparation med de medföljande kabelanslutningarna.

Antal pip	PÅ-AV-indikation	Betydelse	Korrigeringsåtgärd
• • • •	Blinkande röd	Kontrollera drivhjulen / drivmotorn överhettad	<ul style="list-style-type: none"> • Kontrollera drivhjulen och ta bort gräs och andra föremål.
Inga.	Blinkande röd (två LED)	Ingen strömtillförsel / laddningsproblem	<ul style="list-style-type: none"> • Bekräfta att strömförsörjningen är ansluten till eluttaget. • Säkerställ att strömtillförseln är god till laddstationen. • Rengör laddningsstiften.
Inga.	Fast röd	Andra fel	<ul style="list-style-type: none"> • Kontrollera i mobilappen* eller kontakta service.

(*) Alla fel och motsvarande korrigerande åtgärder kommuniceras och beskrivs i appen. Denna funktion är inte tillgänglig för modeller sålda i USA.

Specialindikationer

Indikation	Betydelse
Periodiska pip + PÅ / AV LED är röd	Gräsklipparen har lyfts eller lutats upp.
Felljud + batteri-LED blinkar rött två gånger	Klippförsök när batteriet var lågt. Behöver först ladda om batteriet.
Felljud + lås-LED blinkar två gånger	Klippförsök när barnskyddet är aktiverat. Tryck på knapparna GO och STOPP samtidigt för att tillfälligt frigöra barnskyddet. Tryck nu på GO en eller två gånger för att börja klippa.
Felljud + lås-LED blinkar tre gånger	Klippförsök när stöldskyddet är aktiverat. Lås först upp gräsklipparen med en registrerad mobilenhet.
PÅ / AV LED & batteri-LED blinkar tillsammans rött, när KÖR-knappen trycks in	Batterispänningen är för låg för att slå på gräsklipparen. Behöver fortsätta ladda.
Lås LED blinkar tre gånger medan PÅ/AV LED är av	Avaktiveringsanordningen har tagits bort. Sätt i avaktiveringsanordningen för att använda gräsklipparen.

Starta om din gräsklippare

Om din gräsklippare av någon anledning behöver startas om, slå helt enkelt av och på den igen.

Återställer gräsklipparen till fabriksinställningar

När det krävs att fabriksinställningarna för gräsklipparen aktiveras, kan du göra det genom att trycka på knappen GO i mer än 10 sekunder (tills du hör ett långt pip ljud och alla LEDs börjar blinka) medan gräsklipparen är avstängd.

6

Vanliga frågor



Gräsklipparen dockar inte ordentligt och missar ibland laddstationens kontakter

Ingången till laddstationen är inte platt. Fyll på med jord för att platta till gräsmattan runt laddstationen för att möjliggöra smidigt inträde. Se till att kantkabeln ligger i enlighet med installationsinstruktionerna i den medföljande installationsmallen. Se till att laddstationen är placerad på en relativt jämn mark.



Dålig klippkvalitet

Kniven kan vara slö. Ta bort avaktiveringsanordningen. Sätt på kraftiga handskar och undersök kniven. Byt ut vid behov. Undvik att klippa vått gräs. För bästa klippresultat, använd din gräsklippare när gräset är torrt. Det är rekommenderat att inte klippa under tidiga morgontimmar.



Växlande och ojämn klippning

Aktuella klipptider är inte tillräckligt. Öka tiden som din gräsklippare körs på gräsmattan. Definiera startpunkter (ej tillämpligt för modeller för gräsmattor mindre än 200 m²) för jämnare täckning.



Gräsklipparen avgår inte från laddstationen under en lång tid (ej tillämpligt för modeller för gräsmattor mindre än 200 m²)

Använd mobilappen för att se varför gräsklipparen inte lämnar laddstationen.



Gräsklipparen körs vid fel tider (ej tillämpligt för modeller för gräsmattor mindre än 200 m²)

Bekräfta att gräsklipparens klocka är inställd på rätt tid. Gräsklipparens tid är automatiskt synkroniserad när den ansluts till en mobil enhet.



Gräsklipparen stöter in i en fast gräsmattas kant för ofta

Flytta kantkabeln så att avståndet är mellan 45 cm från alla fasta kanter (som ett staket) vid gräsmattans kant.



Gräsklipparen bullrar väldigt mycket

Kniven kan vara skadad eller obalanserad. Kontrollera om gräsmattan är fri från grenar, stenar eller andra föremål som kan skada knivarna. Byt ut knivarna vid behov.

Bilaga A

Ytterligare installationsalternativ

1. Intern hörninstallation.

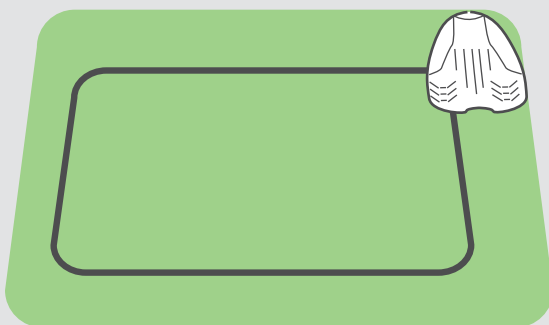

Hänvisa till vårt
hjälpcenter
för ytterligare
information.

2. Extern hörninstallation.

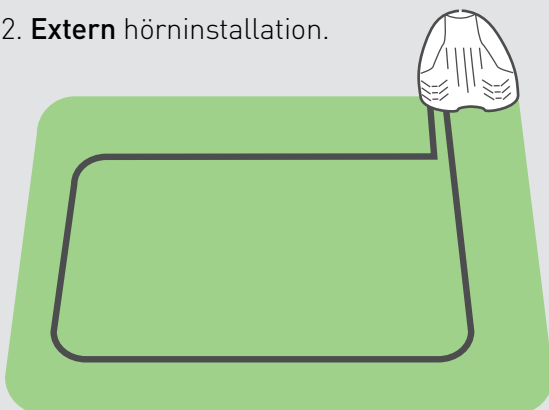

Hänvisa till vårt
hjälpcenter
för ytterligare
information.

Bilaga B

Sekundära områden

Startpunkter
behöver konfigureras
via appen (ej
tillämpligt för modeller
under 200 m²
/ 2150 ft²)

Anslutna sekundära områden

Om din gräsmatta har ytterligare områden anslutna med en passage och gräsklippare kan köra genom den, då bör du tänka på följande regler:

- Det minsta avståndet mellan kablarna i sådana passager bör vara 15 cm
- Den minsta bredden för sådana passager bör vara 57 cm

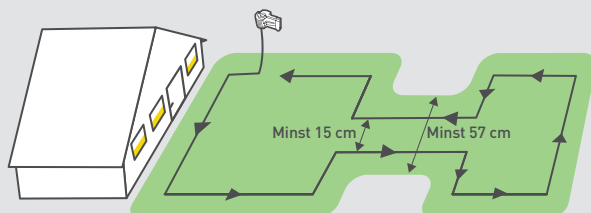

Separerade sekundära områden

Om din gräsmatta har områden som är helt separerade (med ett staket, gångbana, stig etc.), så kan du utöka kabelledningen så den täcker sådant sekundärt område, såsom visas på bilden nedan.

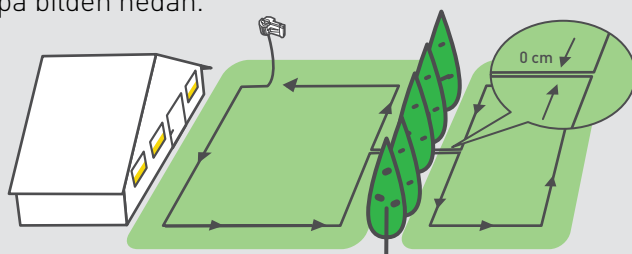

Bilaga C

Grunder för drift

Vad ska man göra Hur man gör det

Slå PÅ/AV

Håll



intryckt i
2 sekunder

Starta vanlig klippning
(upp till 2 timmar)

Tryck på



en gång

Starta **kort** klippning (60
min)

Tryck på



två gånger

Skicka gräsklipparen
till laddstationen

Tryck på



i tomgång

Vanliga indikationer:

Blinkande grön: Gräsklipparen
laddas i laddstationen



Blinkande röd: Ett fel
förekommer; gå till avsnittet
"Felsökning" av denna guide
eller anslut med mobilappen
för mer information.



Snabbt blinkande röd:
Kantkabeln har blivit kapad.
Kontrollera kantkabelns
anslutning till laddstationen.
Hänvisa till vårt hjälpcenter för
hjälp om hur man upptäcker
ett kabeluppehåll.

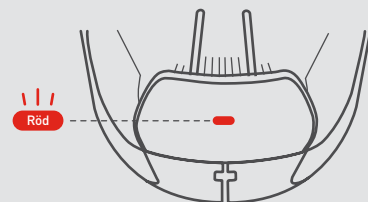

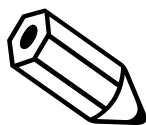

Kontakta
OSS



WWW.ROBOMOW.COM