

<i>Turvallisuus ensin</i>	2
<i>Asennus</i>	13
<i>Pikaopas</i>	53

Turvallisuus ensin

TÄRKEÄÄ!

LUE HUOLELLISESTI ENNEN KÄYTTÖÄ
SÄILYTÄ MYÖHEMPÄÄ KÄYTTÖÄ VARTEN

- ① **Varoitustarrojen selitykset**
- ② **Turvallisuusvaroitukset ja varotoimet**
- ③ **Turvaominaisuudet**



Älä anna lasten käyttää ruohonleikkuria. Lapsia pitää valvoa koko ajan.

1

Varoitustarrojen selitykset

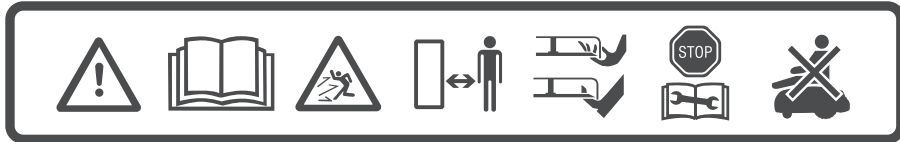

1

2

3

4

5

6

7

1. Tämä on vaarallinen sähkötyökalu. Ole varovainen ja noudata kaikkia turvallisuusohjeita ja varoituksia käytön aikana.
2. Lue turvallisuusohjeet huolellisesti ennen ruohonleikkurin käyttöä.
3. Varo käytön aikana sinkoutuvia esineitä.
4. Pidä ruohonleikkuriin turvallinen etäisyys käytön aikana. Pidä ihmiset, varsinkin lapset, lemmikkieläimet ja ohikulkijat poissa alueelta, jolla ruohonleikkuri toimii.
5. VAROITUS - Älä koske pyörivään terään. Pidä kätesi ja jalkasi kaukana, äläkä nosta ruohonleikkuria maasta.
6. Sammuta turvakytkimestä ennen kuin huollat tai nostat ruohonleikkuria (katso osio 3.b).
7. Älä ratsasta ruohonleikkurilla.



Älä hävitä ruohonleikkuria tai mitään sen osia lajittelemattoman kotitalousjätteen mukana. Ne tulisi kierrättää erikseen.



Tämä tuote noudattaa asiaankuuluvia EU-direktiivejä.



Tämä symboli kertoo, että verkkovirta on kaksinkertaisesti eristetty

2

Turvallisuusvaroitukset ja varotoimet

A. Ennen aloittamista

1. Lue tämä turvallisuusopas huolellisesti ennen ruohonleikkurin käyttöä tutustuaksesi sen ohjaimiin ja asiaankuuluviin käyttötapoihin.
2. Älä koskaan anna lasten, fyysisistä, aistitoiminnollisista tai henkisistä rajoituksista kärsivien henkilöiden, kokemattomien tai osaamattomien henkilöiden tai näitä ohjeita lukemattomien henkilöiden käyttää tätä laitetta. Paikalliset säännökset saattavat asettaa rajoitteita käyttäjän iälle. Sinä olet vastuussa muille ihmisille tai heidän omaisuudelleen koituneista vahingoista ja vaurioista.
3. Sinun vastuullasi on varoittaa naapureitasi riskeistä ja ilmoittaa, että nurmikollesi ei saa tulla ruohonleikkurin ollessa toiminnassa.
4. Jos nurmikollesi on avoin pääsy kadulta ja/tai naapureidesi pihoilta, sinun täytyy olla läsnä leikkurin toiminnan aikana estääksesi muita tulemasta nurmikollesi. Vaihtoehtoisesti sinun täytyy suojata/aidata nurmikkosi, jotta muut eivät pääse käsiksi leikkuriin sen toiminnan aikana.

B. Valmistelut

1. Varmista, että kehäjohtin on asennettu oikein ohjeiden mukaisesti.
2. Tarkasta ruohonleikkurin käyttöalue säännöllisesti ja poista kaikki kivet, kepit, kävyt, kaapelit ja muut vieraat esineet.
3. Tarkasta terä säännöllisesti silmämääräisesti kulumien tai vaurioiden varalta. Vaihda kulunut tai vaurioitunut terä (osanro MRK7003A/MRK7003W).

C. Toiminta

TÄRKEÄ TURVALLISUUVAROITUS!

Älä jätä ruohonleikkuria toimimaan ilman valvontaa, jos tiedät, että lähistöllä on lemmikkieläimiä, lapsia tai ihmisiä. Älä koskaan leikkaa nurmikkoa, kun lähistöllä on ihmisiä (varsinkin lapsia) tai lemmikkieläimiä.



1. Älä käytä ruohonleikkuria, jos yksikin sen turvallisuusominaisuuksista tai osista on vaurioitunut, kulunut tai muuttunut käyttökelvottomaksi.
2. Pidä kätesi ja jalkasi poissa leikkuuterästä ja muista liikkuvista osista.
3. Sammuta turvakytkin aina ennen leikkurin nostamista tai säätöjen tekemistä.
4. Älä koskaan nosta tai kanna ruohonleikkuria sen moottorien ollessa päällä.
5. Älä koske terään ennen kuin se on kokonaan pysähtynyt.
6. Älä käytä ruohonleikkuria muuhun tarkoitukseen kuin ruohonleikkuuseen.
7. Pidä kaikki suojukset, turvalaitteet ja anturit paikallaan. Korjaa tai vaihda vaurioittuneet osat, varoitustarrat mukaan lukien.
8. Aseta viikko-ohjelma kellonajoille, jolloin nurmikolla ei ole muita ihmisiä.
9. Älä liitä vaurioitunutta virtajohtoa pistorasiaan tai kosketa vaurioitunutta johtoa ennen sen irrottamista pistorasiasta välttääksesi kosketusta sähköisiin osiin.
10. Pidä jatkojohto kaukana terästä estääksesi ruohonleikkuria vaurioittamasta sitä. Vaurioitunut virtajohto voi johtaa kosketukseen sähköisten osien kanssa.

11. Jos virtajohto vaurioituu tai sotkeutuu käytön aikana, irrota se sähköverkosta vetämällä pistoke pois pistorasiasta.
12. Jos ruohonleikkurin toiminnan aikana tapahtuu onnettomuus tai laitevika, paina välittömästi punaista STOP-painiketta.

D. Kuljetus

1. Työalueella:
2. Paina STOP-painiketta pysäyttääksesi ruohonleikkurin.
3. Käytä kauko-ohjainta. (saatavilla lisävarusteena tai mobiilisovelluksesta) siirtääksesi leikkurin paikasta toiseen.
4. Kun pihalla on eri tasoja, sammuta turvakytin ja kanna ruohonleikkuria sen kantokahvasta.

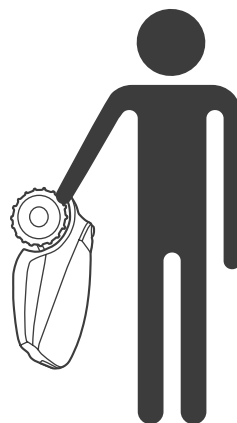

Kuljetus pitkillä matkoilla:

Kun ruohonleikkuria kuljetetaan pitkiä matkoja, sammuta turvakytin.



TÄRKEÄÄ! Suosittelemme, että säilytät alkuperäisen pakkauksen kuljetusta varten.

E. Kauko-ohjaimen käyttö (manuaalinen leikkuu)

1. Leikkaa vain päivänvalossa tai hyvässä keinovalaistuksessa, ja vältä käyttöä märällä nurmikolla.
2. Älä käytä ruohonleikkuria paljain jaloin tai avosandaalein. Käytä aina tukevia jalkineita ja pitkiä housuja. Varmista, että jalkineesi pitävät hyvin rinteissä.
3. Ole erityisen varovainen, kun käännät ruohonleikkurin suunnan itseäsi kohti.
4. Käynnistä moottori aina ohjeiden mukaisesti, ja pysy kaukana terästä.
5. Älä leikkaa manuaalisesti yli 15 asteen rinteissä tai paikoissa, joissa jalkineesi eivät pidä hyvin.

F. Akut

1. Älä avaa tai vaurioita akkupakkausta.
2. Akkupakkaus sisältää elektrolyyttejä. Mikäli akkupakkauksesta vuotaa elektronyyttejä, toimi seuraavalla tavalla:
 - Altistus iholle: Pese altistuneet alueet välittömästi vedellä ja saippualla.
 - Altistus silmille: Huuhtelee silmät välittömästi runsaalla määrällä puhdasta vettä vähintään 15 minuutin ajan hieromatta niitä.
 - Hakeudu lääkärin hoitoon.
3. Varmista, että akku on ladattu käyttämällä oikeaa, valmistajan suosittelemaa laturia. Asiaton käyttö saattaa johtaa sähköiskuun, ylikuumentumiseen tai syövyttävien nesteiden vuotamiseen akusta.

G. Ylläpito ja erityiset ohjeet

1. Sammuta turvakytkin ja poista estolaite aina ennen tukoksen poistamista / tarkastusta / puhdistusta / huoltoa, tai kun ruohonleikkuri on osunut vieraaseen esineeseen ja haluat tarkastaa koneen vaurioiden varalta. Älä koskaan yritä huoltaa tai säätää leikkuria sen ollessa käynnissä.
2. Jos ruohonleikkuri tärisee epätavallisesti, pysäytä leikkuri ja sammuta turvakytkin, ja tarkasta terä vaurioiden varalta. Vaihda kulunut tai vaurioitunut terä (osanro MRK7003A/MRK7003W) tasapainon säilyttämiseksi. Jos tärinä jatkuu, soita huoltoon.
3. Käytä työkäsiä tarkastaessasi tai huoltaessasi terää.
4. Älä suorita ylläpitotoimia paljain jaloin tai avosandaalein. Käytä aina asianmukaisia turvakenkiä ja pitkiä housuja.
5. Vaihda kuluneet tai vaurioituneet osat oman turvallisuutesi vuoksi.
6. Käytä vain alkuperäisiä laitteita ja varusteita. Sinulla ei ole lupaa muokata ruohonleikkurin alkuperäistä rakennetta. Teet kaikki muutokset omalla vastuullasi.
7. Varmista, että käytät vain oikeanlaisia leikkuuvälineiden varaosia (osanro MRK7003A/MRK7003W).
8. Ruohonleikkurin ylläpito/huolto/puhdistus tulisi suorittaa valmistajan ohjeiden mukaisesti.
9. Pidä kaikki mutterit, pultit ja ruuvit kiristettynä varmistaaksesi, että koneen käyttö on turvallista.



VAROITUS!

Jos on olemassa ukkosen riski, irrota kehäjohdin tukiasemasta/kehäkytkimestä ja 230 V / 120 V laturin pistoke pistorasiasta.

H. Tuotteen hävittäminen

1. Ruohonleikkuri ja sen lisävarusteet tulisi kierrättää erikseen niiden käyttöön jälkeen sähkö- ja elektroniikkaromun päätyminen välttämiseksi kaatopaikalle sekä ympäristön suojelemiseksi ja laadun parantamiseksi.
2. Älä hävitä ruohonleikkuria tai mitään sen osia (mukaan lukien laturi ja tukiasema) lajittelemattoman kotitalousjätteen mukana – ne tulisi kierrättää erikseen.
3. Kysy palautus- ja kierrätysjärjestelmien saatavuudesta paikalliselta jälleenmyyjältäsi.
4. Älä hävitä akkupakkausta polttamalla tai heitä käytettyjä akkuja kotitalousjätteeseen.
5. Akku täytyy kerätä, kierrättää ja hävittää ympäristöystävällisellä tavalla.

3 Turvaominaisuudet



VAROITUS!

Ruohonleikkurisi sisältää useita sisäänrakennettuja turvallisuusominaisuuksia. Tämä leikkuri on kuitenkin vaarallinen laite, jonka terävä terä voi aiheuttaa vakavan vamman sitä koskettaville ihmisille.

Siksi oleskelu nurmialueella on ehdottomasti kiellettyä leikkurin ollessa käynnissä. Jos ihmisiä (varsinkin lapsia) tai lemmikkieläimiä aikoo oleskella tai leikkiä nurmikolla, sammuta leikkuri.

A. Lapsilukko

Lapsilukko estää ruohonleikkuria käynnistymästä, kun painikkeita painetaan vahingossa. Vain kahden painikkeen painaminen oikeassa järjestyksessä käynnistää laitteen. Lapsilukon käyttö on pakollista, jos ruohonleikkurin lähettyville voi päästä alle 6-vuotiaita lapsia.

B. Varkaudenesto/estolaite

Varkaudenesto-/estolaitejärjestelmätoiminto estää ruohonleikkurin luvattoman käytön ilman oikeaa koodia. Sinua pyydetään syöttämään valitsemasi nelinumeroinen koodi, joka toimii henkilökohtaisena turvakoodinasi. On erittäin suositeltavaa aktivoida tämä ominaisuus, jotta lapset tai kokemattomat ihmiset eivät voi käyttää ruohonleikkuria.

C. Nostosensori

Jos leikkuri nostetaan maasta terän pyöriessä, terä pysähtyy välittömästi.

D. Kallistussensori

Jos leikkuria kallistetaan pystysuuntaan, terä pysähtyy välittömästi.

E. Esteiden tunnistin

Ruohonleikkurisi havaitsee sen tiellä olevat esteet ollessaan käynnissä. Kun leikkuri törmää esteeseen, sen terä lakkaa välittömästi pyörimästä, leikkuri lopettaa liikkeensä kyseiseen suuntaan ja peruuttaa esteestä pois päin.

F. Hätäpysäytyspainike

Kun STOP-painiketta painetaan milloin tahansa käytön aikana, leikkuri ja terä pysähtyvät välittömästi.

G. Turvakytkin

Turvakytkimen sammuttaminen estää ruohonleikkurin kaiken toiminnan. Turvakytkin täytyy sammuttaa ennen ruohonleikkurin nostamista ja ennen huoltotoimenpiteitä.

H. Tukiasema/aluekytkin ja kehäjohtin

Ruohonleikkuri ei voi toimia ilman tukiaseman //aluekytkimen kautta asennettua ja aktivoitua kehäjohtinta. Mikäli kehäjohtimen signaali sammuu, ruohonleikkuri lopettaa toimintansa.

***Aloitetaanpa.
Pian pääset
leikkaamaan
nurmesesi.***



Tervetuloa ystävälliseen kotiin

Onneksi olkoon ostoksesi johdosta! Pian pääset tapaamaan tiimisi parasta pelaajaa. Opit pian luottamaan uuden ystäväsi työn täydelliseen laatuun.

Ruohonleikkuri lähtee tukiasemalta itsenäisesti ennalta määrättyinä päivinä ja kellonaikoina, leikkaa nurmikkosi ja palaa tukiasemalle lataukseen.

Asennettu kehäjohtin määrittää ruohonleikkurillesi rajat ("virtuaaliset seinät"). Kehäjohtin vedetään nurmikkosi ja suojeltavien kohteiden ympärille.

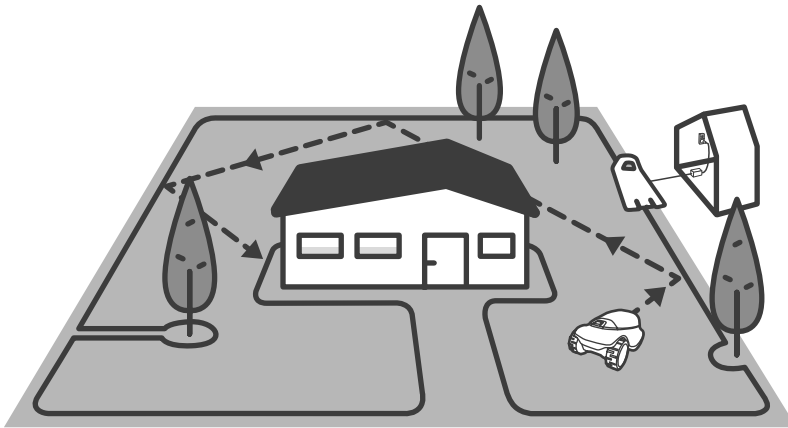

Ruohonleikkuri liikkuu satunnaisesti työalueella, jonka kehäjohtin määrittää. Tämä epäsäännöllinen liike takaa tasaisen leikkuujäljen ja varmistaa, että koko nurmialueesi tulee leikatuksi.

Lisäksi se keskittää itsensä
kehäjohtimen päälle varmistaen tarkan ja virheettömän
reunaleikkuun.

Hyvännäköisen nurmikon saa jatkuvalla ruohonleikkuulla,
jota robottiruohonleikkuri juuri tarjoaakin.

Nopean ja yksinkertaisen asennuksen jälkeen pääset
nauttimaan vapaa-ajastasi, kun robottiruohonleikkuri leikkaa
nurmikkosi puolestasi.

Mitä seuraavaksi?

Ruohonleikkurin asentaminen oikein takaa parhaan mahdollisen lopputuloksen. Valmistele ruohonleikkurisi tekemään täydellistä työtä seuraavalla tavalla.

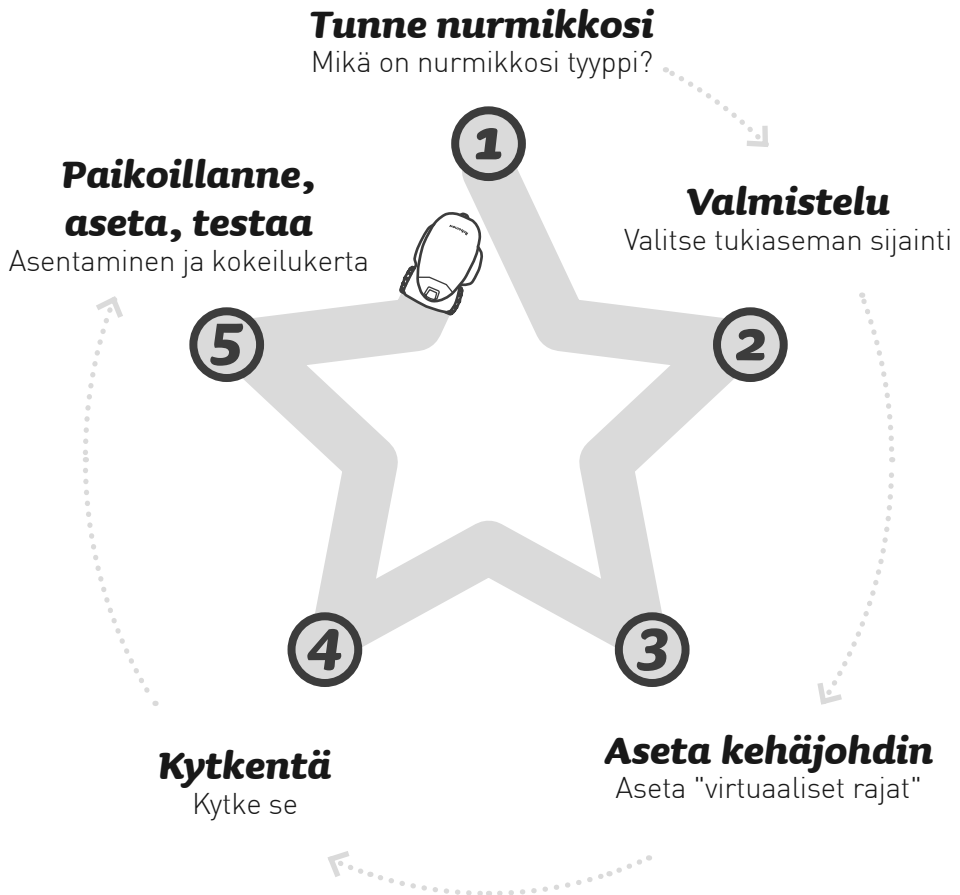

Pakkauksen sisältö

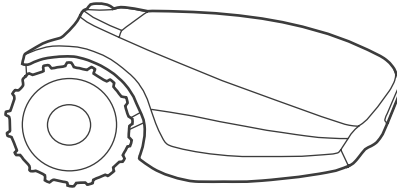

Tuote
Uusi robottiruohonleikkurisi

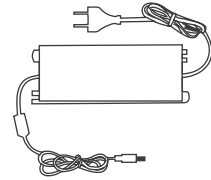

Laturi
Laturi ruohonleikkurisi lataukseen

Tukiasema jatkojohdolla

Tukiasema on paikka, jossa ruohonleikkuri latautuu. 15 metrin (50 ft) pienjännitekaapeli liittää tukiaseman laturiin

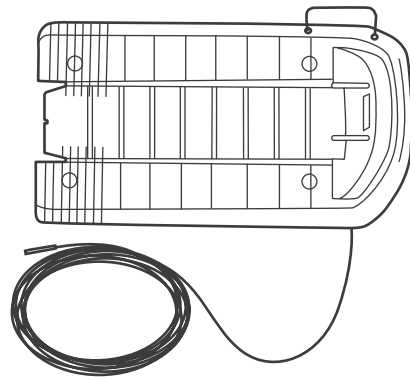

Käyttöopas

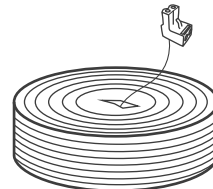

Kehäjohtin
Määrittää ruohonleikkurisi toiminta-alueen



Terätyökalu

Terien turvalliseen poistoon

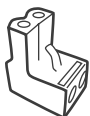

Varakytinliitin

Kehäjohtimen liittämiseksi tukiasemaan

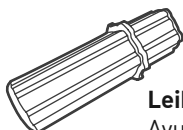

Leikkuukorkeuden jatkosäädin

Avuksi leikkuukorkeuden säätöön



Johdinliittimet

Katkenneen kehäjohtimen korjaamiseen

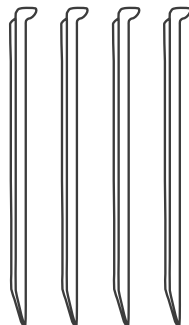

Tukiaseman paalut (x4)

Tukiaseman kiinnittämiseksi maahan

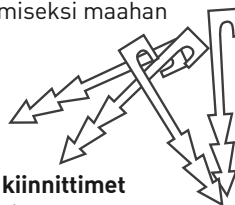

Johdon kiinnittimet

Kehäjohtimen kiinnittämiseksi maahan

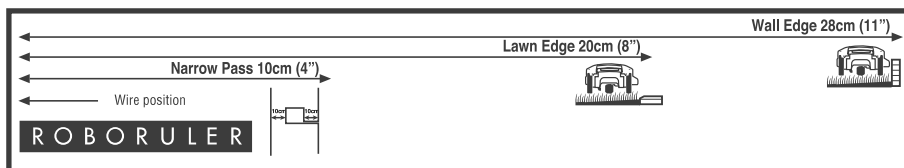

RoboRuler

Kehäjohtimen etäisyyden mittamiseksi
nurmialueen reunasta

Valmiina? Aloitetaanpa...

1 Tunne nurmikkosi

Nurmikkosi tunteminen säästää tarpeettomilta virheiltä ja saa asennusprosessin onnistumaan helpommin ja sujuvammin.

Voit myös ohittaa joitain myöhempiä oppaan osioita, jotka eivät ole oleellisia nurmikkosi tyypille.

Joten, miltä nurmikkosi näyttää?

Tyyppi A **Van pääalue**

Sinun nurmialueesi koostuu yhdestä yhtäjaksoisesta alueesta ja kaikki nurmikon alueet ovat riittävän leveitä ruohonleikkurille (vähintään 2 m (7 ft) leveitä kapeimmasta kohdasta).

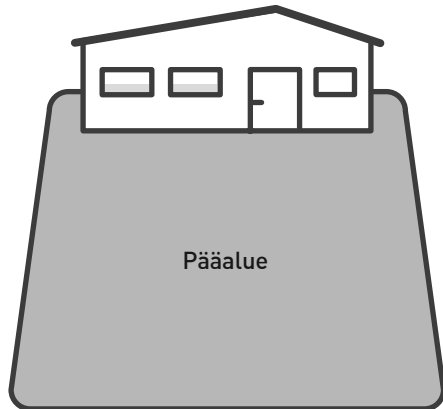

Tyyppi B **Pääalue + sivualue**

Nurmikkosi koostuu vähintään kahdesta alueesta. Näitä alueita yhdistää kapea väylä (1 - 2 metriä (3 - 7 ft) leveä). Ruohonleikkuri voi liikkua näiden alueiden välillä leikatakseen koko alueen.

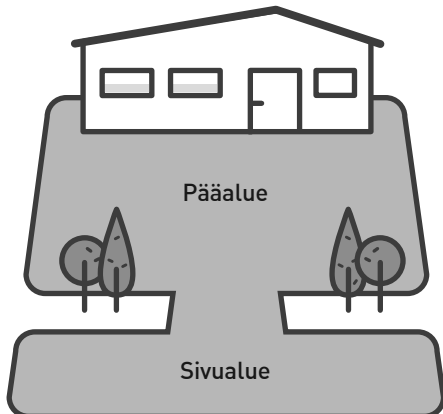

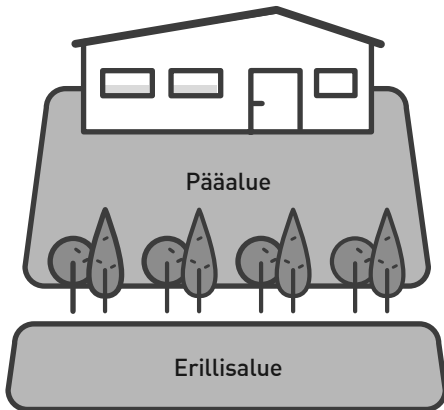

Tyyppi C

Pääalue + erillisalue

Nurmikkosi kostuu kahdesta tai useammasta alueesta, jotka ovat erillään toisistaan (erotettu aidalla, jalkakäytävällä, polulla tai jollain muulla esteellä). Ruohonleikkuri ei voi liikkua näiden alueiden välillä.

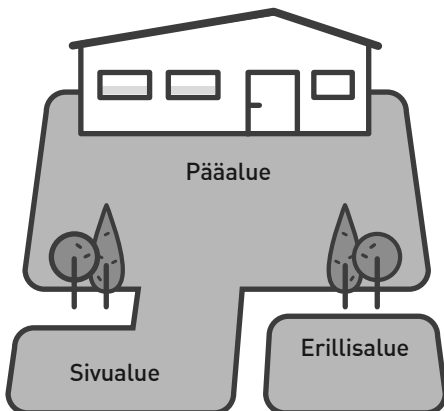

Tyyppi D

Pääalue + sivualue + erillisalue

Jotkin nurmikkosi alueet ovat yhdistetty pääalueeseen kapealla väylällä (2 metriin / 7 ft leveyteen asti) ja toiset alueet ovat täysin erillään pääalueesta, erotettuna aidalla, jalkakäytävällä, polulla tai muulla esteellä, jolloin ruohonleikkuri ei voi liikkua alueiden välillä.

2 Valmistelu

Valitse sijainnit tukiasemalle ja laturille

Tukiasema on paikka, jossa ruohonleikkurisi latautuu ja josta kehäjohdin alkaa ja loppuu. Tässä vaiheessa asennusta valitset tukiasemalle sopivan sijainnin.



VIHJE

Tukiasema asennetaan myöhemmin, kun kehäjohdin on paikoillaan.

Päätä mikä asennustyyppi sopii sinulle

Tukiaseman asentamiseksi on kaksi mahdollista tapaa:

Nurmikon sisäpuolella
Sisäinen asennus

Kulmassa
Ulkoinen asennus

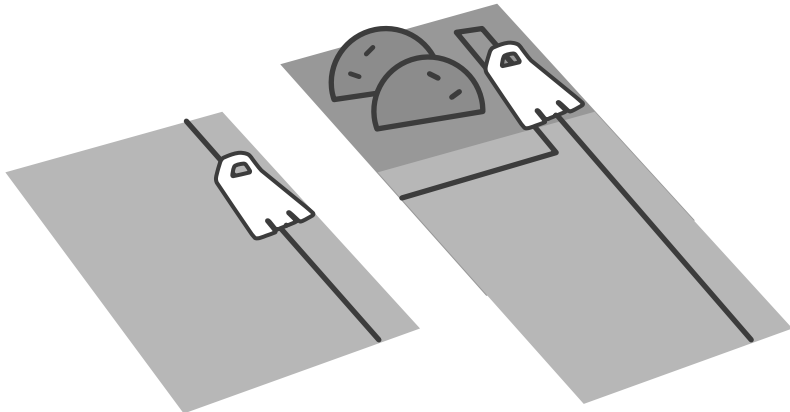

Noudata helppoja ohjeita tukiaseman sijoittamiseksi

Huomio A

Enintään 15 metrin (50 ft) päähän pistorasiasta

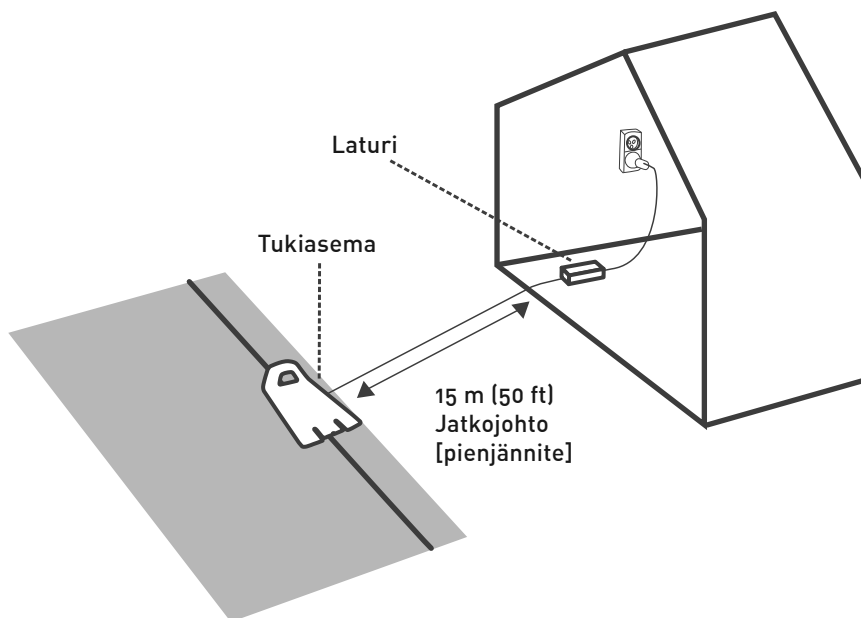

Huomio B

Vähintään 1,5 m [5ft] suoraa johtoa tukiaseman edessä ja väh. 10 cm (4 inch) aseman takana sujuvan telakoitumisen mahdollistamiseksi

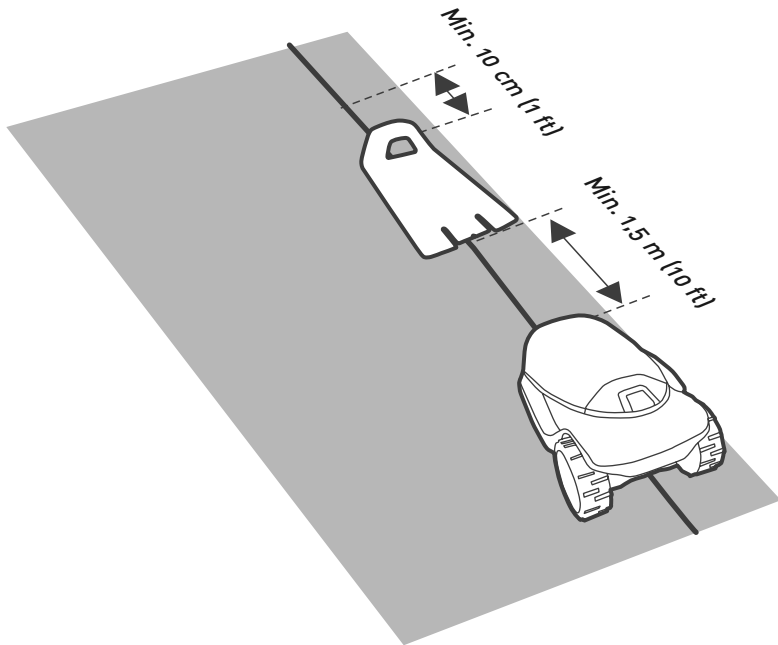

Huomio C

Varmista, että maa on tasainen ja laakea eikä siellä ole kaltevia pintoja



-
- Jos nurmikollasi on erillisiä alueita, sijoita tukiasema suurimmalle alueelle
 - Tasaiselle ja varjoisalle paikalle akun iän pidentämiseksi
 - Pidä vähintään 1 metrin / 3 ft etäisyys sadettimista, jotta leikkurin sisäisille komponenteille ei aiheudu vaurioita
-



VIHJEITÄ

3 Aseta kehäjohdin

Aseta kehäjohdin ("virtuaaliset rajat"), joka määrittää ruohonleikkurin toiminta-alueen.

Nyt voit asentaa kehäjohtimen.
Edetään kohta kohdalta.



VIHJEITÄ

- Pidä ruohonleikkurin pakkaus lähettyvillä.
- Muista leikata nurmikkosi vanhalla ruohonleikkurillasi vielä viimeisen kerran ennen kuin aloitat kehäjohtimen asettamisen. Tämä tekee kiinnittimien asettamisesta helpompaa ja auttaa varmistamaan, ettei ruohonleikkuri leikkaa kehäjohdinta poikki.



TARVITSET NÄMÄ

- Vasara
- Pienet, talttapäiset ja Phillipsin ruuvimeisselit
- Yhdistelmäpihdit

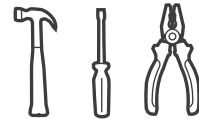

... Aurinkoinen päivä ja aurinkoinen mieliala :)

Ensiksi: esteet ja rinteen

Ennen ensimmäisen kiinnitimen laittoa, huomioi mahdolliset esteet ja kaltevuudet.

ESTEET



Pehmeät esteet

Pehmeitä esteitä ovat kukkapenkit, lammikot tai pienet puut. Ne pitää suojata luomalla kehäsaarekkeita.

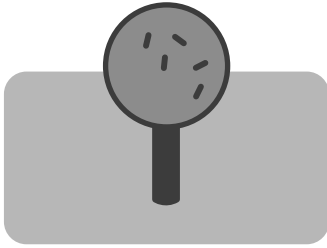

Kovat esteet

Pystysuoria, peräänantamattomia ja yli 15 cm korkeita esteitä, kuten puita ja puhelinpylväitä, ei tarvitse ympäröidä kehäjohtimella. Ruohonleikkuri kääntyy toiseen suuntaan törmättyään niihin.

RINTEET

Rinteet reuna-alueilla

Jotta ruohonleikkuri ei liu'u nurmikolta etenkin kun nurmi on märkää, kehäjohtimella tulee erottaa reuna-alueen rinteet, jotka nousevat enemmän kuin 10 % eli 10 cm nousu per metri [4" nousu per 3 ft].

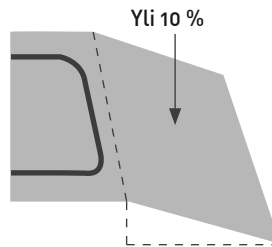
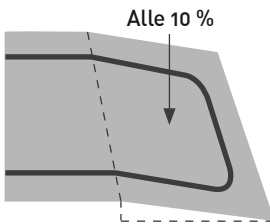

Rinteet nurmikolla

Ruohonleikkurisi voi leikata nurmialueita, joiden nousu on jopa 35 % [35 cm nousu per 1 metri/14" nousu per 3 ft].

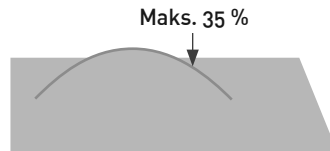

Rinne on liian jyrkkä, jos...

Ruohonleikkuri kallistuu ja kaatuu rinnettä noustessa. Erotta tällaiset rinteet ruohonleikkurin leikkuualueelta.



VIHJE

A. Näin pääset alkuun

Ennen kuin aloitat kävele nurmikkosi reunoilla ja suunnittele miten asetat kehäjohtimen. Huomioi kaikki esteet ja rinteet.

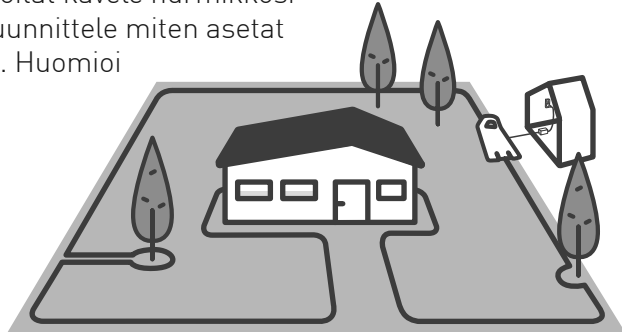

Vedä noin 30 cm (1 ft) johdinta ulos kelan muovikannen reiästä ja kiinnitä johtimen alkupää maahan kohtaan, johon aiot laittaa tukiaseman.

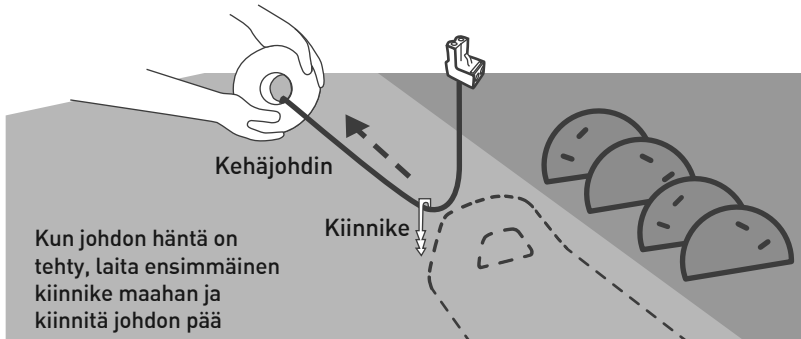

Aloita kehäjohtimen purkaminen vastapäivään nurmialueen ympäri aloittaen tukiaseman sijainnista.

Aseta kehäjohdin löysästi kun kävelet nurmialueen reunoja pitkin. Jos tulet alueelle/kohteelle, joka vaatii erityistoimia, noudata huolellisesti seuraavien kohtien ohjeita kehäjohtimen asettamisessa.

Internetissä
on saatavilla
hyödyllinen
video

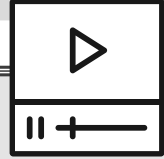

Mitä jos suosit ulkoista asemaa?

Katso ohjeita alla olevista kuvista miten kehäjohdin tässä tilanteessa laitetaan.

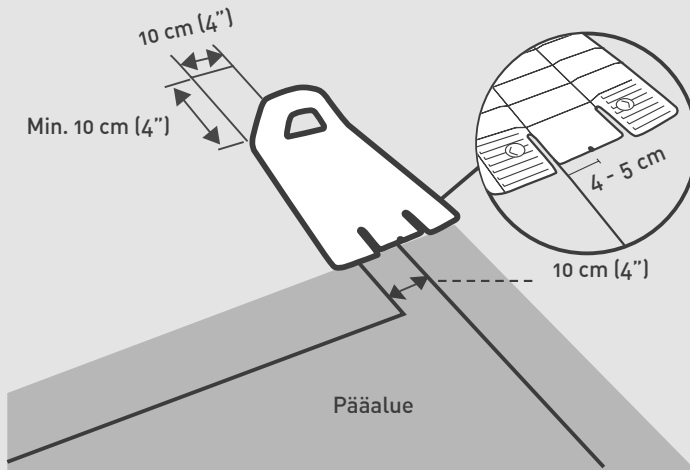

Huomioi tukiaseman jälkeinen alue suoralle johtimelle.



VIHJE

B. Pidä sopivat etäisyydet

Kehäjohdin kiinnitetään maahan tuotteen mukana toimitetuilla kiinnikkeillä. Käytä RoboRuler-viivainta määrittääksesi etäisyyden, joka sinun tulisi jättää kehäjohtimen ja nurmialueen reunan ja esteiden välillä.

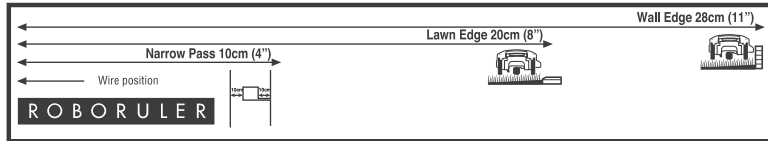
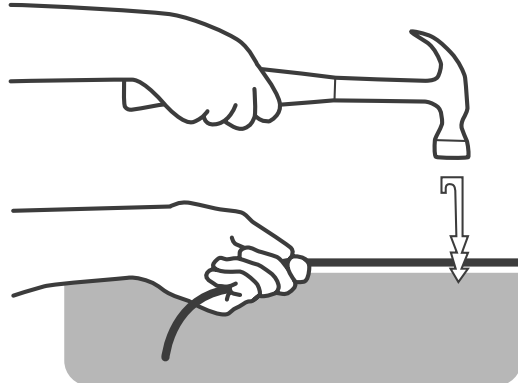

VIHJEITÄ

- Aseta kiinnikkeitä muutaman metrin välein ja kulmiin. Näin alkuvaiheessa aseta kiinnikkeitä mahdollisimman vähän. Asetat tarvittavat kiinnikkeet myöhemmin.
- Vedä kehäjohdin tiukalle ja vasaroi kiinnikkeet niiden lopulliseen syvyytensä maahan.
- Varo vaurioittamasta kasteluputkia.

Jos reuna on tasainen tai siinä on pudotus, käytä lyhyen matkan RoboRuler-mittaa.

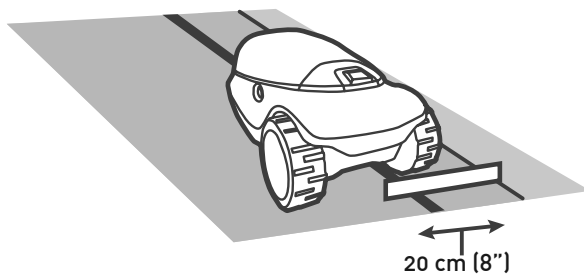

Kun reuna on seinää vasten, käytä pidemmän matkan RoboRuler-mittaa.

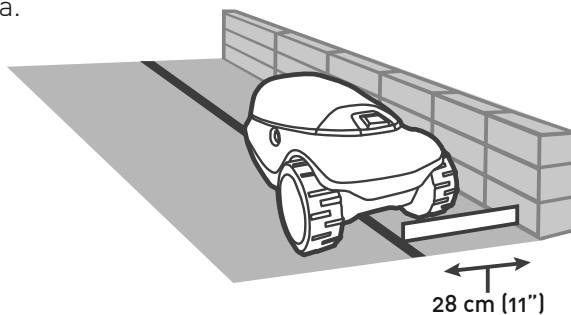

Jätä vähintään 1,2 m tilaa, jos nurmialue on veden rajaama.

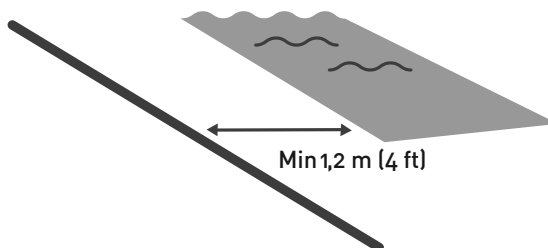



VIHJEITÄ

- Kehäjohtinta ei ole tarpeen upottaa maahan, vaikka voit niin tehdä jopa 5 cm (2 ") syvyyteen.
- Yleensä kehäjohtimen peittämistä suositellaan avoimille alueille, kuten jalkakäytävälle.
- Jos tarvitset lisää kehäjohtinta asennuksen viimeistelemiseksi, voit jatkaa johdinta mukana tulevilla vedenpitävillä johtoliittimillä. (Katso kohta "kehäjohtimen liittäminen" oppaan lopusta.)

C. Tee sulavia käännöksiä

Säilytä 45° kulma kaikissa vasemmanpuoleisissa käännöksissä, kun asetat johdinta ulkoreunoille.

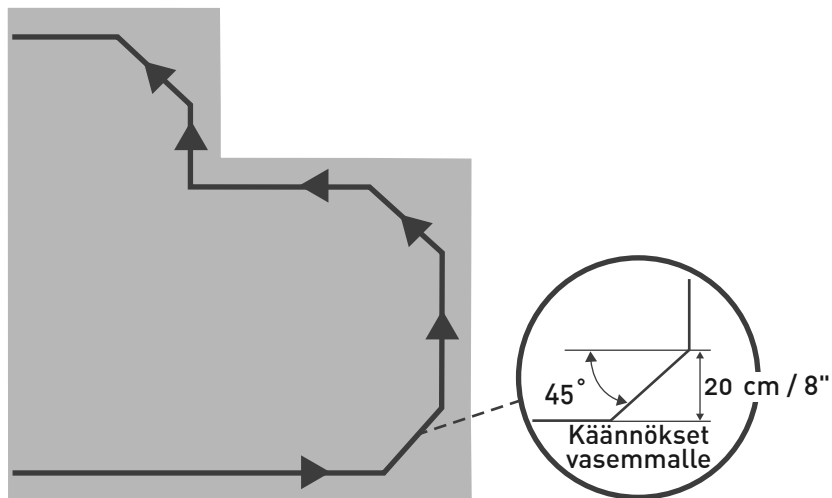

D. Suojaa pehmeät esteet

Kukkapenkit, lammikot, pienet puut ja muut vastaavat kohteet täytyy suojata kehäjohtimen avulla.

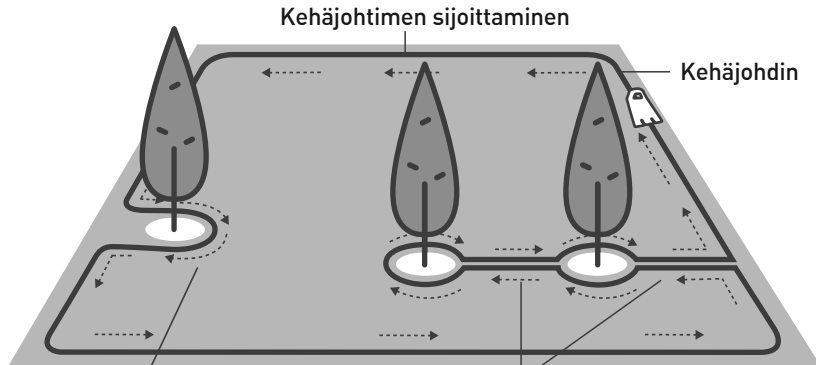

Jos saarekkeen ja kehäjohtimen etäisyys on alle 1 metri (3,3 ft), ota este osaksi nurmikον reunaa.

Pidä vähintään 1 metrin (3,3 ft) etäisyys saarekkeiden välillä. Jos esteet ovat lähempänä toisiaan, tee yksi saareke.

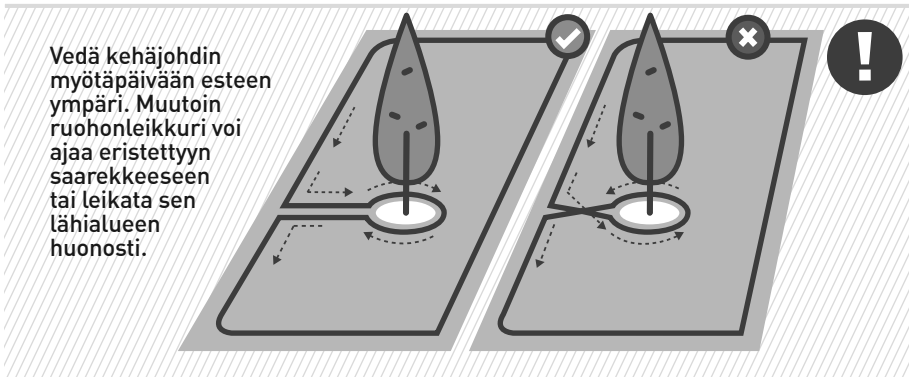

- Saarekkeeseen tulevat ja lähtevät johtimet pitää kiinnittää samaan kiinnikkeeseen.
- Eristettyjen saarekkeiden tulisi olla joko suorakaiteen tai ympyrän muotoisia.



VIHJEITÄ

Palauta mieleen nurmikkosi tyyppi

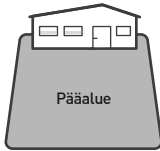

Tyyppi A
Van pääalue

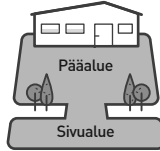

Tyyppi B
Pääalue +
sivualue

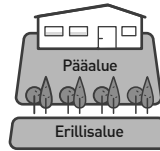

Tyyppi C
Pääalue +
erillisaue

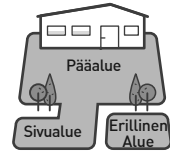

Tyyppi D
Pääalue +
sivualue +
erillisaue

E. Miten johdotetaan sivualue

Tyyppi B / Tyyppi D

*Eikö ole sivualuetta?
Hyppää tämän kohdan yli!*

Kapea käytävä yhdistää
pääalueen sivualueeseen.
Jotta ruohonleikkurisi voi päästä
sen läpi, käytävän tulisi olla
vähintään 1 m (3,5 ft) leveä:

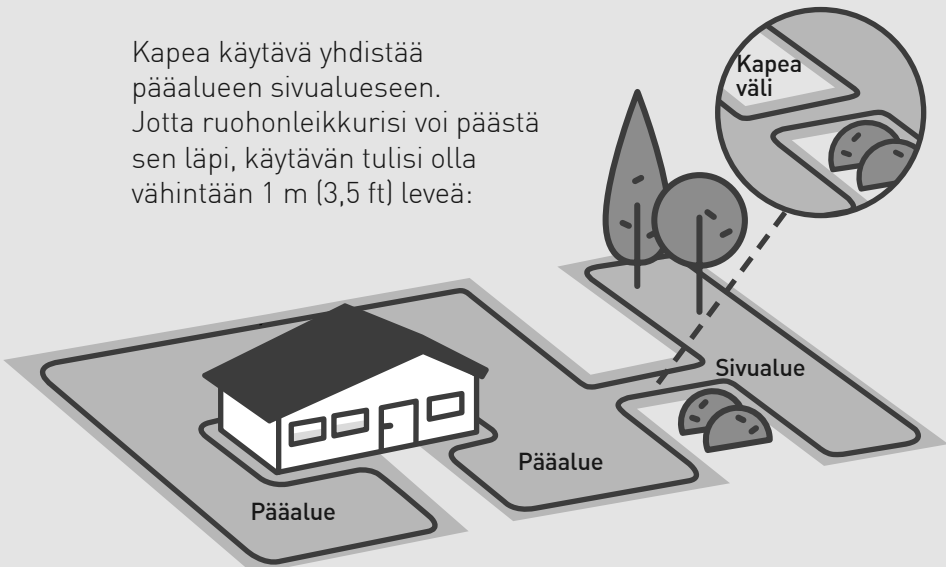

Internetissä
on saatavilla
hyödyllinen
video



- Jos kapea käytävä on 2 metriä (7 ft) lyhyempi, aseta vain yksi neliömäinen johdinsaareke käytävään.
- Varmista, että johdotat kapeat käytävät oikein, jottei ruohonleikkuri pääse spontaanisti liikkumaan eri alueille leikkuun aikana.



VIHJEITÄ

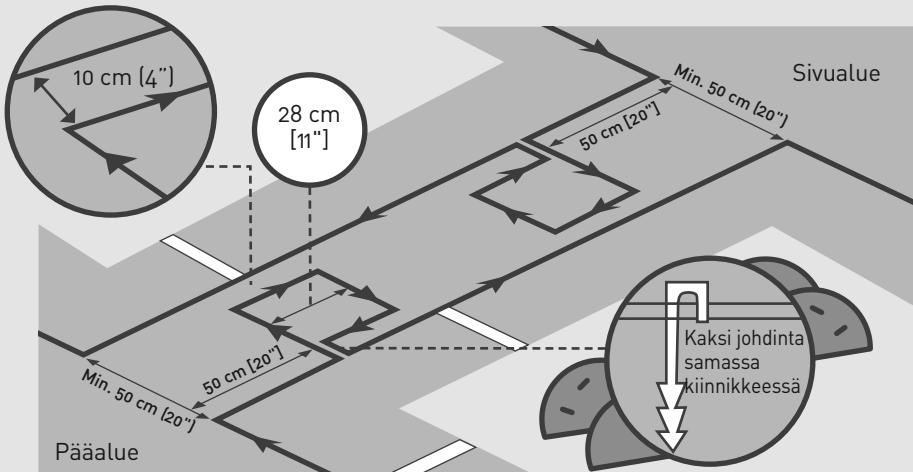

**Kapeiden käytävien tulisi olla tukevia,
vaakasuorassa ja tasaisia.**

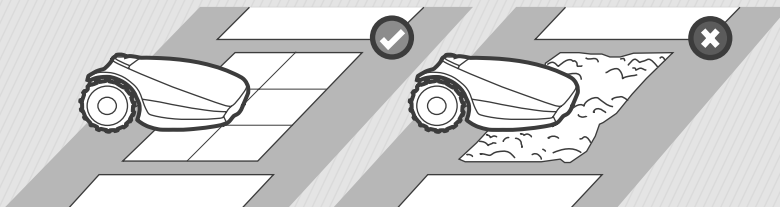

F. Miten johdotetaan erillisalue

Tyyppi C / Tyyppi D

Eikö ole erillisaluetta?
Hyppää tämän kohdan yli!

Jos erillisalueesi on 100 m²/ 1100 ft² isompi, ruohonleikkurisi ei pysty leikkaamaan sitä yhdellä kertaa. Tästä syystä suosittelemme, että rajaat sen erilleen ja lisäät sille oman tukiasemansa.

Jos erillisalueesi on 100 m²/ 1100 ft² pienempi, voit johdottaa sen kahdella eri tavalla.

VAIHTOEHTO 1

Ulota kehäjohdin tukiasemasta esteen yli.

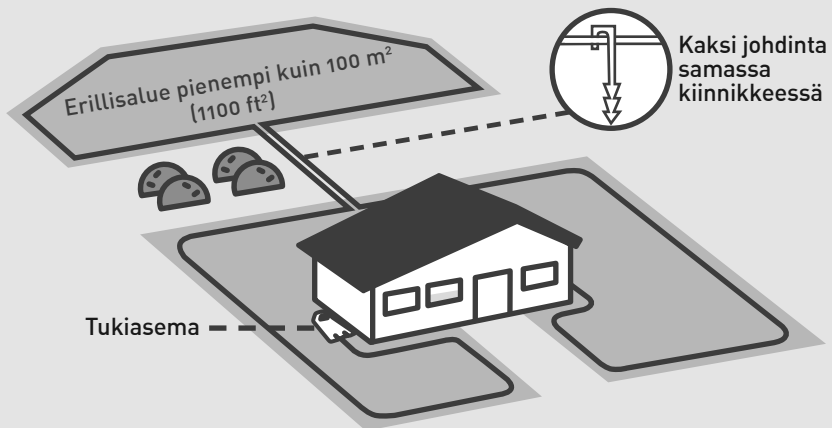

VAIHTOEHTO 2

Johdota alue erikseen ja liitä se aluekytkimeen (saatavana lisävarusteena).

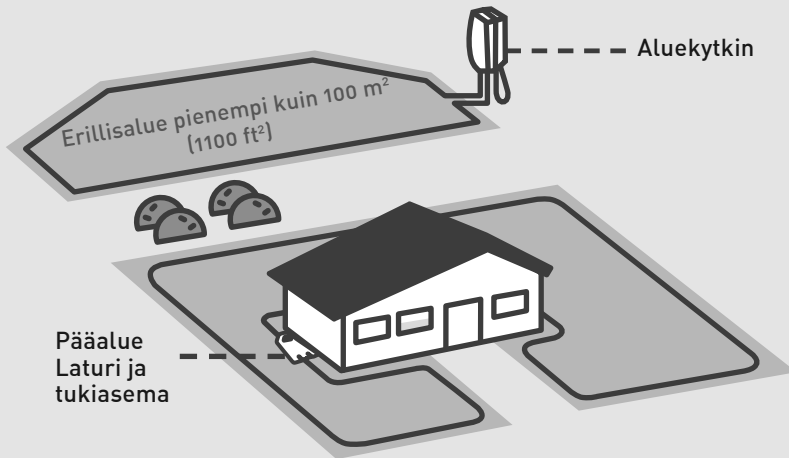

G. Tee loppuun kehäjohtimen asennus

Kun kehäjohtimen asennus on valmis, tukiasemalle tulevat kaksi johtimenpäätä tulee liittää yhteen.



- Kiinnitä molemmat johtimen päät samaan kiinnikkeeseen.
- Tee molemmista päistä yhtä pitkiä.

VIHJEITÄ

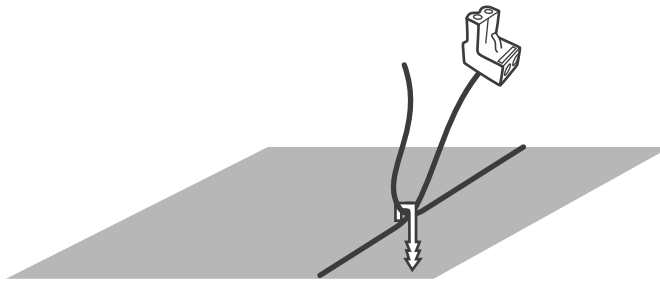

Varmista, että kierrät molempia johtimia oikein.

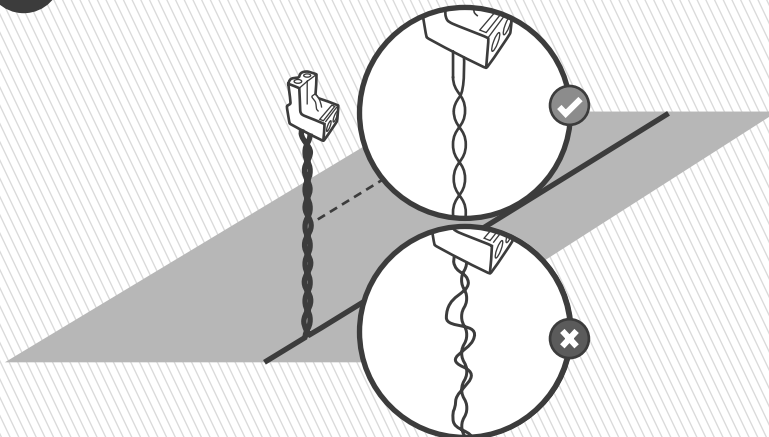

Kuori 5 mm (0,2") eristettä johtojen päistä, liitä kierretty johto liittimeen ja kiinnitä se käyttämällä pientä talttapäistä ruuvimeisseliä.

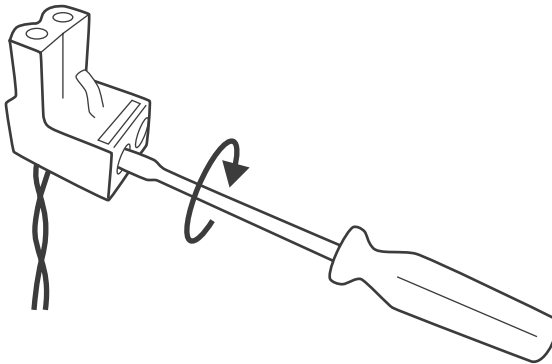
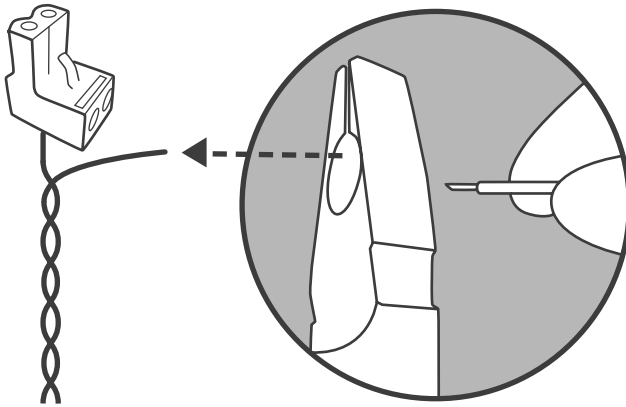

Jee!
Hankalin osa
on tehty!

4 Kytöntä

Tukiaseman asentaminen ja yhdistäminen

Aseta tukiasema sen suunniteltuun sijaintiin ja kohdista sen **keskus** kehäjohtimelle.

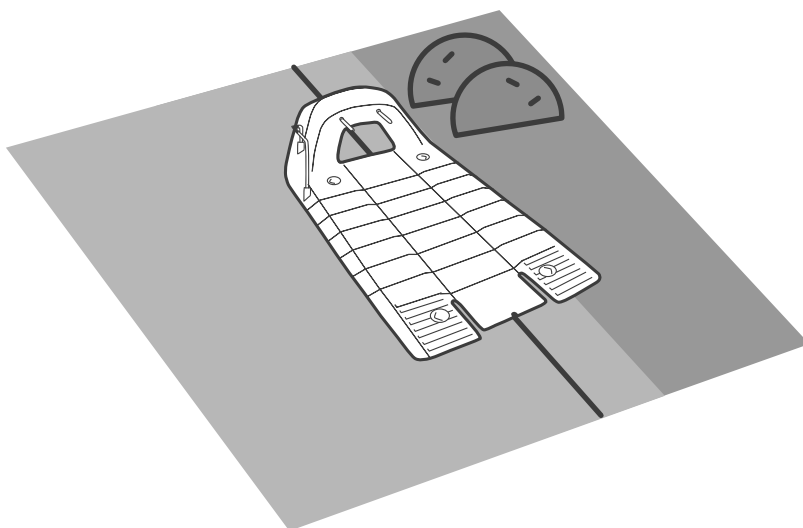

Ulkoisessa asennuksessa tukiasema tulee asentaa hieman oikealle, jotta ruohonleikkuri pääsee vaivattomasti tukiasemaan.

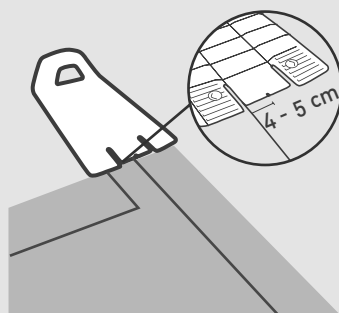

Yhdistä kehäjohtimen vihreä liitin tukiasemaan alla kuvatulla tavalla oikein päin.

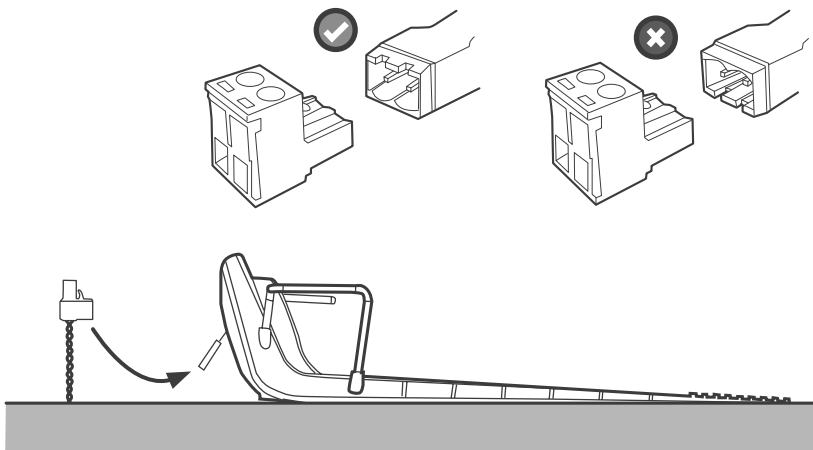

Aseta vain kaksi paalua tukiaseman reikiin kuvatulla tavalla.

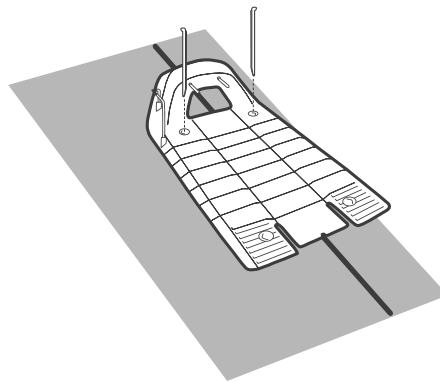

Varo vaurioittamasta kasteluputkia, kun vasaroit paalut maahan.



A. Kytke laturi



VIHJE

Ota seuraavat kohdat huomioon kun valitset laturille oikeaa sijaintia:

- Valitse sopiva paikka virtalähteen läheltä.
- Sijoita se nurmikon reunojen ulkopuolelle.
- Kuiva ja suojaisa paikka on suositeltavaa.

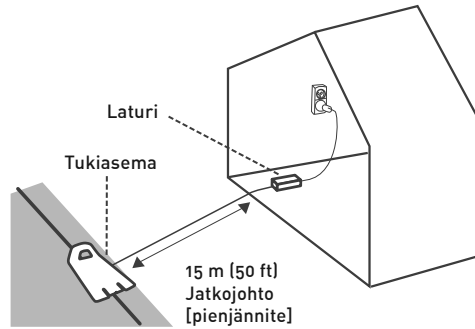

Yhdistä DC-kaapeli laturista 15 m jatkojohtoon.

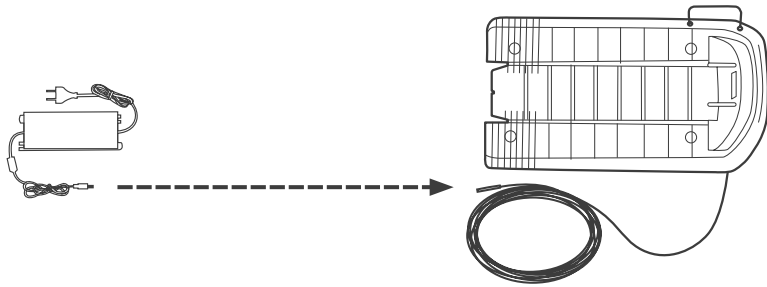

Varmista, että liitin on työnnetty valkoiseen merkkiin asti.

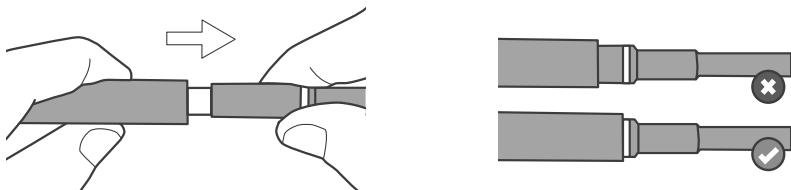

Kytke laturi tavalliseen pistorasiaan.

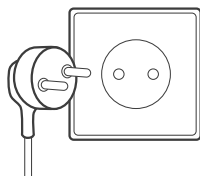

Nyt pitäisi näkyä tukiasemassa LED-valo, joka vilkkuu vihreänä (jos ruohonleikkuri on ulkona) tai palaa tasaisen vihreänä (jos ruohonleikkuri on tukiasemassa).

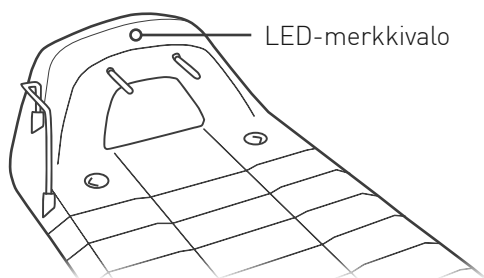

Jatkojohto laturista tukiasemaan tulisi kiinnittää huolellisesti maahan! Johdon ei pitäisi koskaan aiheuttaa kompastumisvaaraa.

Jatkojohdon tulee ylittää AINOASTAAN pehmeitä pintoja. Sen ei saa ylittää kovia pintoja (esim. jalkakäytävä tai ajotie), joihin sitä ei voi turvallisesti kiinnittää.



5 Paikoillanne, asetta, testaa

Laita ruohonleikkuri valmiiksi ja kokeile sitä.

Onneksi olkoon! Nyt voit laittaa sen pyörimään.

TARVITSET NÄMÄ:

- Ruohonleikkuri
 - Jäljelle jääneet kiinnikkeet
 - Jäljelle jääneet tukiaseman paalut
- ... *Lasi shampanjaa (tai vastaavaa).*

A. Käynnistys

Muutamia asioita tulee tehdä ennen ruohonleikkurin käynnistystä.

1. Säädä leikkuukorkeutta (15 - 60 mm/0,6 - 2,4") kääntämällä leikkuukorkeuden säätönuppia:

- Käännä myötäpäivään leikkuukorkeuden nostamiseksi.
- Käännä vastapäivään leikkuukorkeuden laskemiseksi.
- Leikkuukorkeuden voi tarkistaa ruohonleikkurin kyljestä.

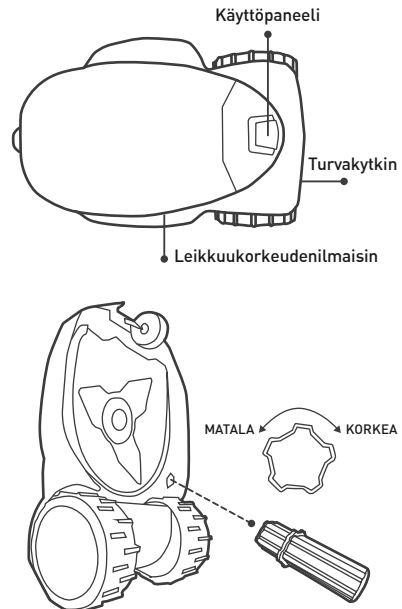

Kytke turvakytkin aina pois päältä ennen leikkuukorkeuden säätämistä!



- Käytä mukana tulevaa jatkokappaletta leikkuukorkeuden säätämisen helpottamiseksi.
- Suosittelemme aloittamaan korkeimmasta leikkuukorkeudesta ja asteittain laskemaan sitä haluttuun korkeuteen muutaman leikkuukerran jälkeen.



VIHJEITÄ

2. Käännä turvakytkin päälle.

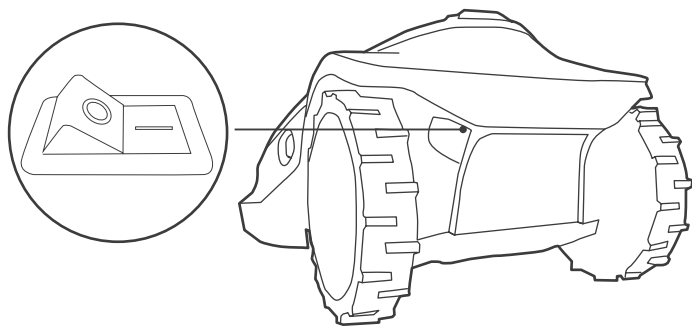

B. Aseta perusasetukset

Noudata näytön ohjeita nopean alkuasetuksen tekemiseen.

Ruohonleikkurissa on riittävästi virtaa alkuasetuksen tekemiseen. Ennen ensimmäistä ruohonleikkuuta sinun pitää tehdä ensilataus, joka voi viedä jopa 24 tuntia.



Käyttöpaneelin käyttäminen:

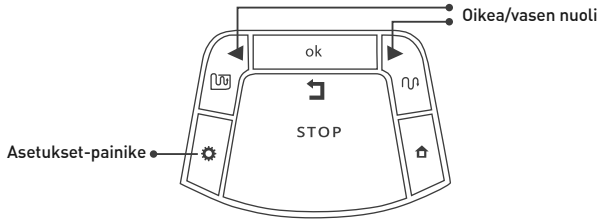

- Paina "oikeaa" tai "vasenta" nuolta, kunnes haluttu vaihtoehto tulee näkyviin.
- Paina OK valitaksesi näytöllä olevan arvon.
- Paina "takaisin" (STOP) palataksesi tai peruuttaaksesi.

Valitse mittayksiköt ja -muodot:



	Alue/Etäisyys	Lämp.	Kello
EU	Metri	Celsius	24 tuntia
US	Jalkaa	Fahrenheit	12 tuntia (AM/PM)

Aseta päivämäärä ja kellonaika:

- Selaa valitaksesi päivän ja vahvista painamalla OK.
- Selaa valitaksesi kellonajan ja vahvista painamalla OK.

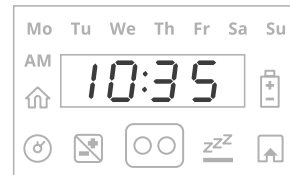

Aseta pääalueen ala:

Selaa valitaksesi suunnittaisen alueen (EU-m²/US-ft²) pääalueelle, johon tukiasema on asennettu.

Jos on lisäalue (sivualue tai erillisalue), älä liitä sitä pääalueeseen (se asetetaan erikseen).

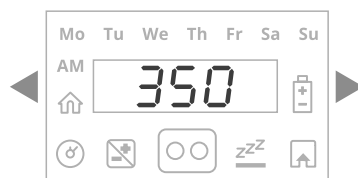

Aloita alkuasetusten määrittäminen uudelleen painamalla ja pitämällä

VIHJEITÄ STOP + Asetus + vasemmanpuolisia nuolinäppäimiä yli 4 sekunnin ajan.

Tämä palauttaa tehdasasetukset (käyttövalmiit oletusasetukset).

C. Testaa tukiaseman sijanti

Alueen asettamisen jälkeen **U001** ("Testaa tukiaseman sijanti") tulee näytölle:

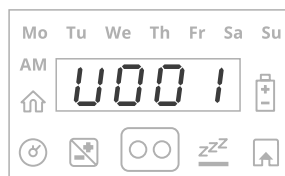

Laita ruohonleikkuri nurmikolle 3 metriä (10 ft) tukiaseman suuaukon eteen leikkurin etupuoli kehäjohdolle päin ja paina OK testin aloittamiseksi.

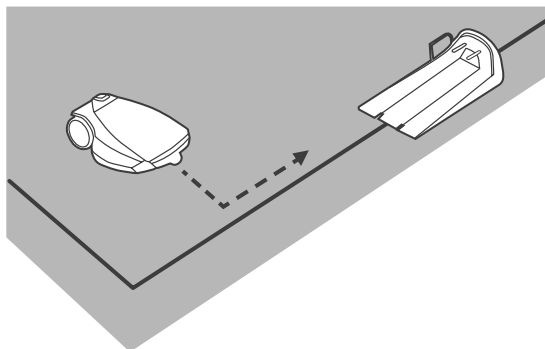

Ruohonleikkuri menee tukiasemalle ja sen sisään.

Seuraavaksi se tulee ulos ja odottaa tukiaseman edessä, ja näytössä lukee **U002** ("Kiinnitä asema").



Aseta kaksi jäljellä olevaa paalua tukiasemaan. Paina OK.

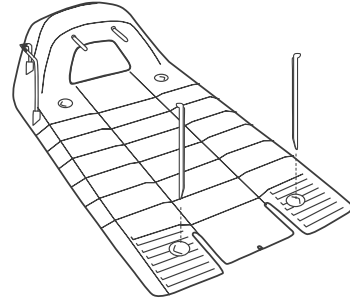

• **E3**

Jos näytölle tulee E3 ("Ei johdinsignaalia")-viesti, tarkasta että laturin, jatkojohdon ja tukiaseman johdot ovat oikein liitetyt. Tarkasta mahdolliset kehäjohtimen vauriot.

• **U051**

Jos näytölle tulee **U051** ("Muuta tukiasema")-viesti, tarkasta että tukiasema on linjassa kehäjohtimen kanssa. Poista kaikki esteet, jotka voivat estää pääsyn tukiasemaan.

• Varo vaurioittamasta kasteluputkia, kun vasaroit paalut maahan.

D. Testaa johtimen sijainti

Kun näytölle tulee viesti **U003** ("Tarkista johtimen sijainti"), ruohonleikkuri on valmis testaamaan kehäjohtimen asennuksen.



Paina OK.

Ruohonleikkuri lähtee liikkeelle. Kulje sen vierellä, kun leikkuri kiertää ulkoreunaa.

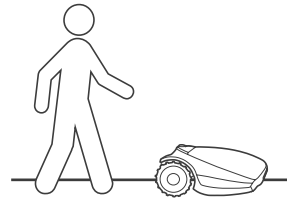

Onnistuneen kierroksen jälkeen ruohonleikkuri palaa tukiasemalle ja asennusprosessi on valmis.

U052

Jos näytölle tulee **U052** ("Säädä johdin")-viesti ja ruohonleikkuri pysähtyy ja lähtee kulkemaan taaksepäin, siirrä johdinta hieman sisäänpäin ja paina OK jatkaaksesi johtimen testausta.





(Ei käytettävissä alle 800 m² / 8600 ft²) alueille tarkoitetuissa malleissa.)

- VIHJEITÄ**
- Kun ruohonleikkuri saa tehtävänsä valmiiksi, se palaa tukiasemalle dynaamisella etäisyydellä kehäjohtimelta ("Johdinseuraaja" -tilassa). Tämä estää renkaiden jälkien muodostumisen samalle reitille.

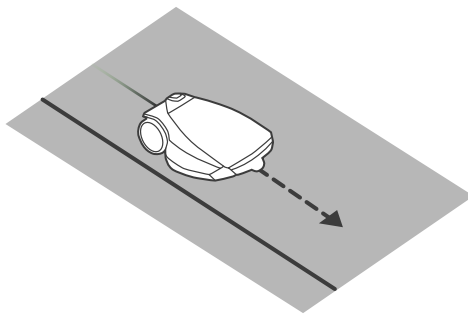

- Johtimen sijainti -testauksen jälkeen on suositeltavaa testata ruohonleikkuria johdinseuraaja-tilassa sujuvan toiminnan varmistamiseksi.
 - Paina 'Asetukset' yli 3 sekuntia ja valitse valikko P006 aloittaaksesi testin.
 - Jos ruohonleikkuri ei onnistu suorittamaan Johdinseuraaja-testiä sujuvasti, vähennä maksimaalista sallittua etäisyyttä johtimesta käyttämällä valikkoa P004.
-

E. Tee loppuun kehäjohtimen asennus

Lisää jäljelle jääneet kiinnikkeet kehäjohtimelle noin 1 metrin (3,3 ft) välein.

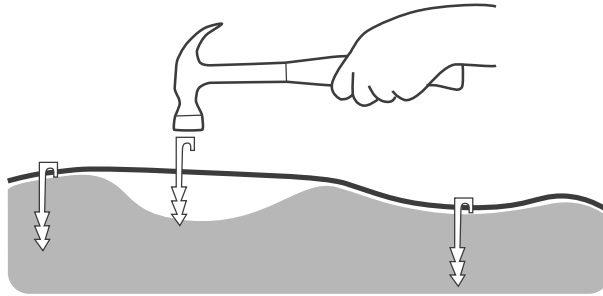

Vasaroi jatkojohto maahan, ettei siihen kompastuta.

F. Lataa ruohonleikkurisi

Aseta ruohonleikkuri tukiasemaan ja anna sen latautua täyteen ennen ensimmäistä leikkuuta (jopa 24 tuntia). Lataamisen jälkeen se lähtee automaattisesti liikkeelle leikkuaikataulunsa mukaisesti.

- Turvakytkimen tulisi olla 'Päällä' latauksen aikana.
- Älä koske teriin.
- Älä koskaan leikkaa nurmikkoa, kun lähistöllä on ihmisiä, varsinkin lapsia tai lemmikkieläimiä.
- Varmista, ettei nurmikolla ole roskia.



Älä huolestu, jos nurmikosi näyttää laikullisesta ensimmäisinä päivinä. Se tasoittuu kyllä ensimmäisten ruohonleikkuiden jälkeen!



VIHJE

Sivualueiden lisääminen

Jos nurmikollasi on lisäalueita, jotka on liitetty pääalueeseen kapealla käytävällä (kutsumme niitä "Sivualueiksi"), sinun pitää kertoa ruohonleikkurillesi miten se pääsee näille alueille.

Tällöin paina ruohonleikkurisi paneelin "Asetukset"-painiketta yli 3 sekuntia. Vieritä alas valikkoon P022. Alla oleva taulukko neuvoo miten valikkoa käytetään sivualueen ohjelmoimiseksi.

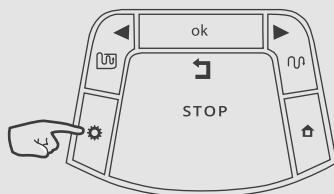

Valikko	Asetus	Kuvaus
P022	Lisää sivualue	<ul style="list-style-type: none">• Siirryttyäsi valikko A1/A2/A3/A4 tulee näytölle. Tämä on seuraava saatavilla oleva sivualue, jonka voit ohjelmoida. Paina OK.• Jos ruohonleikkuri ei ole tukiasemassa, ruudulla näytetään "U044" (Aseta ruohonleikkuri tukiasemaan). Aseta ruohonleikkuri tukiasemaan ja paina OK.• Ruohonleikkuri kulkee itseksen kehäjohtinta pitkin sivualueelle.• Kun ruohonleikkuri on vähintään 5 metriä (16 ft) sivualueen sisäpuolella, paina STOP ja valitse sivualueelle koko. Paina OK.• Etäisyys sivualueen sisäänkäyntiin voidaan päivittää myöhemmin valikosta P023

Onko erillislueita?

Nurmikoille, joilla on täysin erillisiä erillislueita, aluekoko täytyy asettaa erikseen.

Tällöin paina ruohonleikkurisi paneelin "Asetukset"-painiketta yli 3 sekuntia. Vieritä alas valikkoon P014.

Alla oleva taulukko neuvoo miten valikkoa käytetään erillislueen ohjelmoimiseksi.

Näyttösivu	Asetus	Kuvaus
RC312	Lisää erillislalue	<ul style="list-style-type: none">• Sallii erillislueen lisäämisen.• L2 näytetään erillislueelle A – paina OK.• Selaa ruutua alas määrittääksesi erillislueen alan ja paina OK.

Kehäjohtimen liittäminen (tarvittaessa)

- Lisää molemmat johdonpäät kaikkeen vasemmanpuoleiseen ja oikeanpuoleiseen liittimen paikkaan.
- Varmista, että johdot on kokonaan työnnetty liittimeen.
- Paina pihdeillä liittimen päällä olevaa painiketta. Painike tulisi olla täysin painettuna ja vahingoittamatta liittintä.

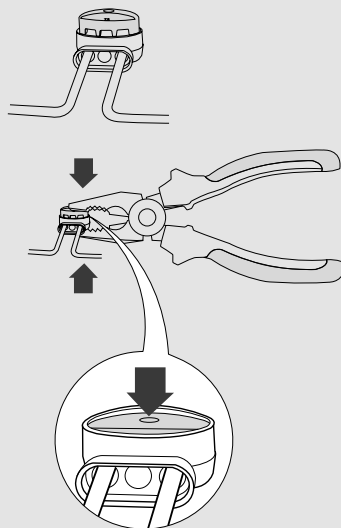

**Internetissä
on saatavilla
hyödyllinen
video**

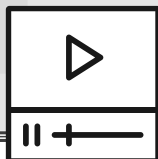

Hyvin tehty!

***Nyt voit rentoutua ja antaa
ruohonleikkurisi tehdä työsi
puolestasi.***

- ① Tunne ruohonleikkurisi**
- ② Valikkorakenne**
- ③ Automaattinen käyttö**
- ④ Manuaalinen käyttö**
- ⑤ Ominaisuudet - miten**
- ⑥ Säännöllinen huolto**
- ⑦ Vianmääritys**
- ⑧ Yleisimmät kysymykset**

1

Tunne ruohonleikkurisi

Tutustu ruohonleikkurisi eri osiin ja viesteihin saadaksesi siitä kaiken hyödyn irti. Kun ymmärrät, miten ruohonleikkuri toimii ja käyttäytyy, sen käyttö sujuu nopeasti ja ongelmitta.

Ulkoiset osat

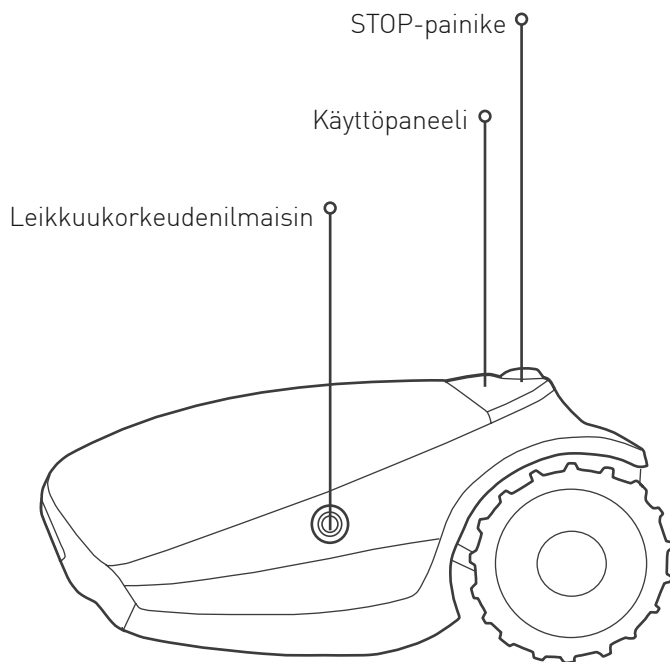

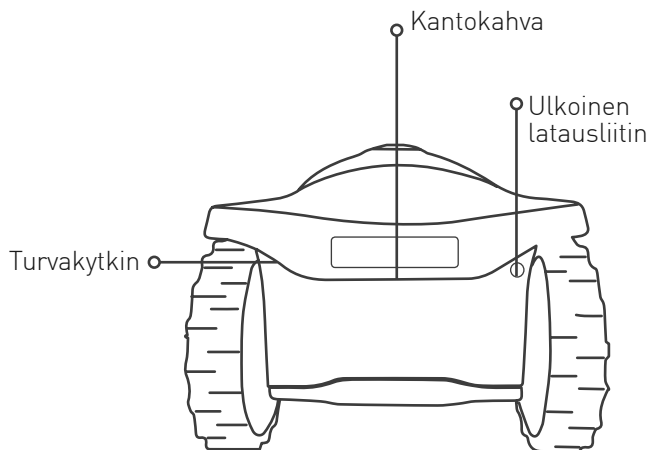
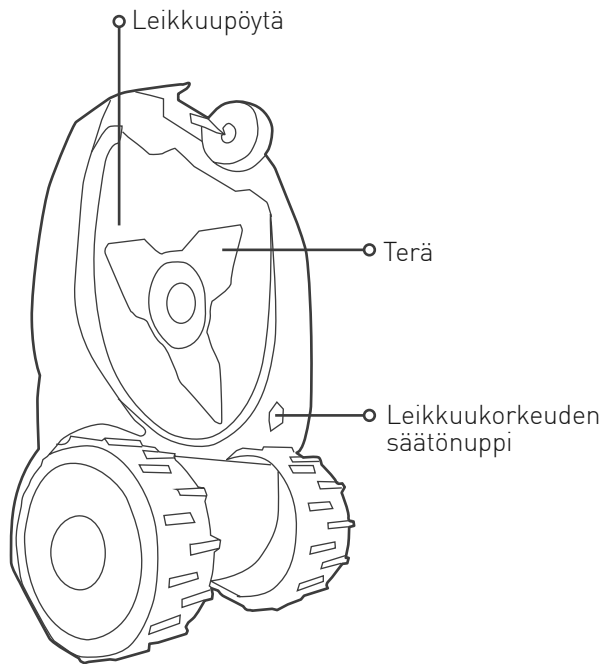

Käyttöpaneeli ja näyttö

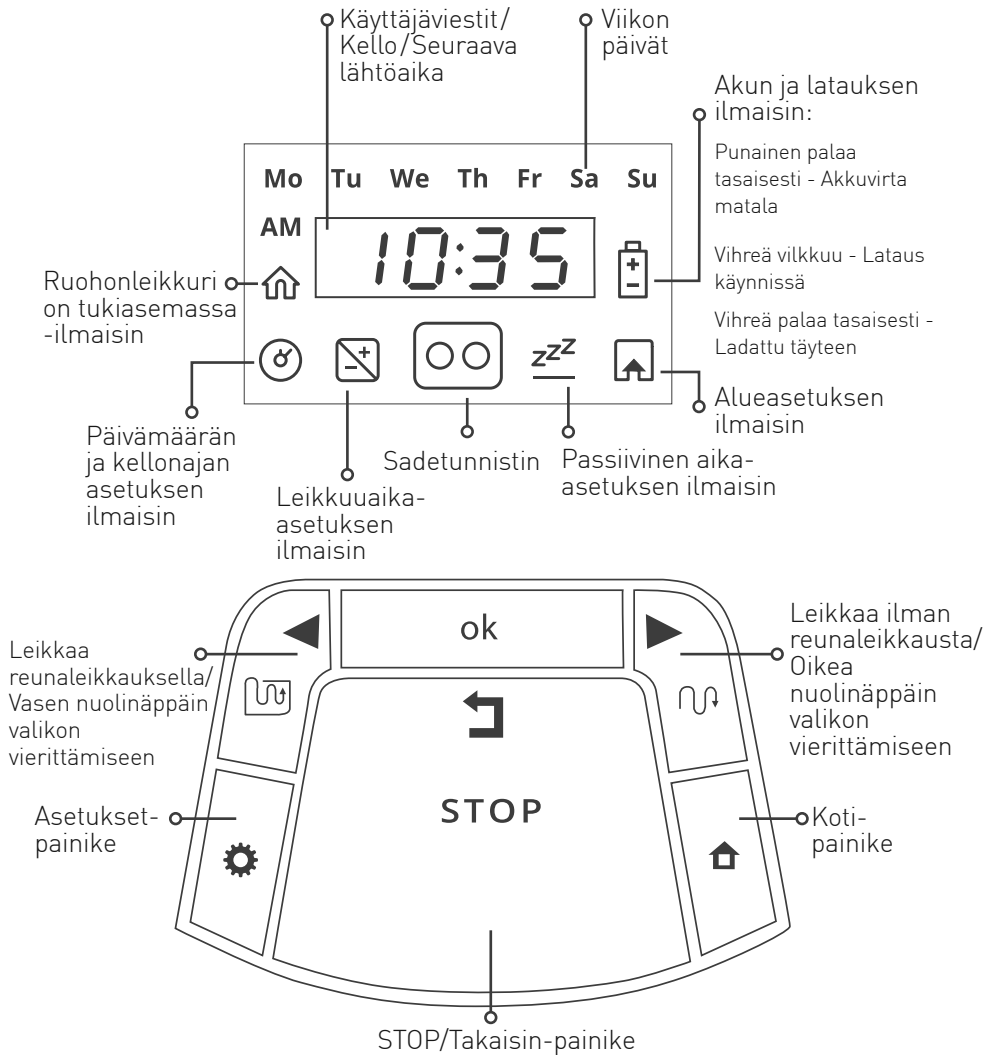

Tukiaseman LED-merkkivalo

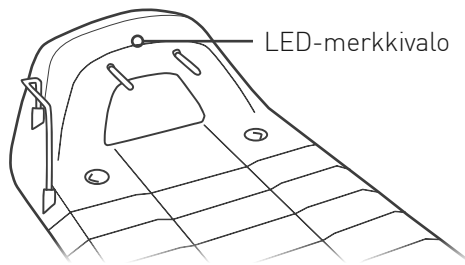

Merkkivalo	Merkitys
Palaa vihreänä	Kehäjohtimen signaali on OK, leikkuri on tukiasemassa
Vilkkuu vihreänä	Kehäjohtimen signaali on OK, leikkuri ei ole tukiasemassa
Vilkkuu nopeasti punaisena	Kehäjohtin vaurioitunut tai kytketty irti
Vilkkuu hitaasti punaisena	Kehäjohtimen signaali on heikko tai kehäjohtin on liian pitkä
Palaa punaisena	Vaurioitunut laturi

2 Valikon rakenne

Kattavan kuvauksen kaikista valikkokohtaista saa internetin Ohjekeskuksesta.

Perusasetukset

Perusasetukset on käytetyin valikkovaihtoehto. Jokaisella perusasetuksella on oma kuvakkeensa ruohonleikkurin paneelissa.

Paina ”Asetukset”-painiketta. Jokainen ”Asetukset”-painikkeen painaminen saa siirtymään seuraavien neljän valikkovaihtoehdon välillä:

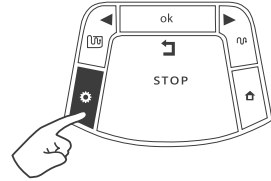

Päivämäärä ja kellonaika

Aseta oikea aika ja viikonpäivä. Päivitä se aina kun ruohonleikkuri kytketään päälle.



Leikkuuajat

Lisää leikkuuaikaa.
Katso kohta 3 alta.



Lepo-aika

Aseta leikkuuvapaat ajat.
Katso kohta 3 alta.



Alue

Aseta nurmikkosi jokaiselle alueelle aluekoko.



VIHJE

Jotkin asetukset määritetään aluekohtaisesti.

Näin alueet nimetään:

L1 – Pääalue

L2 – Erillisuusalue A

L3 – Erillisuusalue B

A1 – Sivalue 1

A2 – Sivalue 2

A3 – Sivalue 3

Lisäasetukset

Lisäasetukset ovat valikon lisävaihtoehtoja, joita ei muuteta kovin usein.

Paina **Asetukset**-painiketta kolmen sekunnin ajan

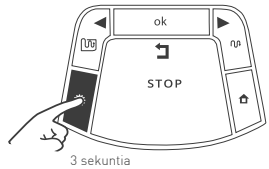

P001 tulee näytölle

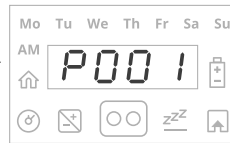

Käytä nuolinäppäintä vieritykseen

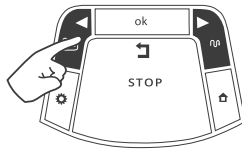

Paina **OK** valitaksesi halutun asetuksen

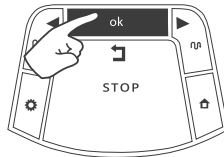

Asetus	Kuvaus
P001	Leikkuutiheys Valitse korkeampi arvo tiheämmille leikkuukerroille. Katso kohta 3 alta.
P002	Saarekkeet päällä/pois Vältä kehäjohdinsaarekkeita, kun tukiasemaa etsitään.
P003*	Johdinseuraaja päällä/pois Siirry tukiasemaan dynaamisella etäisyydellä nurmikon reunasta renkaan jälkien vähentämiseksi.

(*) Tämä asetus ei ole käytettävissä alle 800 m² / 8600 ft²) nurmikoille tarkoitetuissa malleissa.

Asetus	Kuvaus
P004*	Johdinseuraajan maks. etäisyys Sallittu enimmäisetäisyys reunasta, kun P003 on päällä.
P005*	Johdinseuraajan väh. etäisyys Sallittu vähimmäisetäisyys reunasta, kun P003 on päällä.
P006*	Johdinseuraajatesti Testaa ruohonleikkuria P004:ssä asetetulla enimmäisetäisyydellä.
P007	Sadetunnistin päällä/pois Keskeyttää automaattisesti toiminnan sateisella säällä.
P008	Sadetunnistimen herkkyys Aseta korkeampi arvo korkeammalle sadeherkkyydelle.
P009	Reunaleikkuu päällä/pois Kytke päälle/pois automaattinen reunaleikkuu.
P010	Lapsilukko päällä/pois Lukitse näppäimistö, jotta ei tapahdu vahinkopainalluksia. Katso kohdasta 5 lisätietoja.
P011	Varkaudenesto päällä/pois Ota käyttöön ja aseta 4-numeroinen PIN-suojakoodi. Katso kohta 5 alta.
P012	Varkaudeneston PIN-koodi Vaihda ja vahvista uusi varkaudeneston PIN-koodi. Katso kohta 5 alta.
P013	Tukiasema päällä/pois Aseta lisätukiasema erillisalueelle.
P014	Lisää erillisalue Määritä uusi erillisalue ja aseta sen aluekoko.
P015	Poista alue Poista erillisalue tai sivualue.
P016	Ääni päällä/pois Kytke käyttööännet pois.

(*) Tämä asetus ei ole käytettävissä alle 800 m² / 8600 ft²) nurmikoille.

Asetus	Kuvaus
P017	Matkapuhelinyhteysjärjestelmä Kytke päälle GSM Modulin lisäosa (jos on asennettu).
P018	Tilastot päällä/pois Lähetä diagnostiikalle käyttötilastot.
P019	Bluetooth kauko-ohjaimen paritus Parita lisätarviketukin kauko-ohjain ruohonleikkurisi kanssa.
P020	Viimeinen päätetty tapahtuma Salli erityinen testaustila (palvelupisteen toimesta).
P021	Ohjelma päällä/pois Kytke päälle/pois automaattinen alueittainen toiminta. Katso kohdasta 4 lisätietoja.
P022	Lisää sivualue Aloita sivualueiden lisääminen. Katso lisätietoja asennusoppaan "Sivualueiden lisääminen" -kohdasta.
P023	Päivitä etäisyys sivualueeseen Päivitä sivualueen etäisyys sisäänkäyntiin. Tämä valikkovaihtoehto näytetään vain, jos sivualue on määritetty.
P024	SmartMow päällä/pois Lisää leikkuutehokkuutta. Voi olla vähemmän tehokas tietyillä nurmikolla.
P025	SmarMow'n reunaleikkuu Tehosta SmarMow-tilaa nurmikollesi.
P026	Turboleikkuu päällä/pois Mahdollistaa nopeamman ja voimakkaamman leikkuun. Kun leikkuusykli on valmis, toiminto menee automaattisesti pois päältä.
P027	RoboHome päällä/pois Mahdollistaa sateen asianmukaisen havaitsemisen, kun RoboHome on asennettuna.
P028	Ulkoinen tukiasema Kytke päälle ja aseta ulkoisen tukiaseman asennuksen etäisyys.

3

Automaattinen käyttö

Opi miten määritetään automaattinen käyttö ja miten manuaalisesti se tarpeen vaatiessa ohitetaan.

- Aluekoko-asetus määrittää automaattisesti tarvittavan leikkuuajan nurmikollesi - "leikkuusyklin" keston.
- Ruohonleikkuri tekee tavallisesti useita peräkkäisiä leikkuutoimintoja, kunnes se on tehnyt täyden leikkuusyklin.
- Jokainen leikkuutoiminto alkaa ennalta määrättyinä aikoina, kun ruohonleikkuri on täyteen ladattu.
- Voit rajoittaa automaattisia toimintoja tiettyinä aikoina lepoaika-asetuksesta.
- Kun leikkuusykli on valmis, se jää tukiasemaan kunnes seuraava leikkuusykli alkaa.
- Leikkuu tiheys -vaihtoehto määrittää leikkuusykliden välisen ajan.
- Tarvittaessa leikkuutulosten parantamiseksi voidaan lisätä lisää leikkuaikaa leikkuuajat-asetuksesta.

Kerro ruohonleikkurille miten usein leikataan

Leikkuu tiheys -vaihtoehto* määrittää leikkuusyklar jaksoittaisuuden. Mitä korkeampi tiheys, sitä useammin nurmese leikataan ja päin vastoin.

Paina **Asetukset**-painiketta kolmen sekunnin ajan. P001 tulee näytölle.

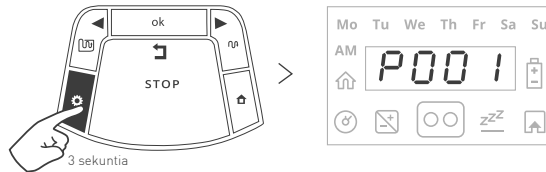

Paina **OK** siirtyäksesi valikkoon

Käytä nuolinäppäimiä valitaksesi halutun leikkuutiheyden:

- 01 – MATALA**
(yksi leikkuusykli viikossa)
- 02 – KOHTALAINEN**
(kaksi leikkuusykliä viikossa)
- 03 - KORKEA**
(nurmikko leikataan päivittäin)

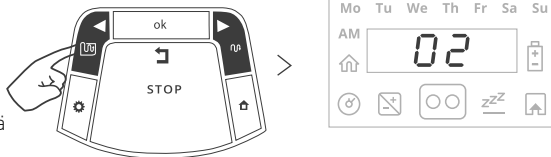

Paina **OK** vahvistaaksesi.

*Tämä vaihtoehto on käytettävissä vain alueilla, joihin on asennettu tukiasema.

Kun tarvitset lisää leikkuaikaa

Jos et ole tyytyväinen leikkuutuloksiin, leikkuuajat-asetuksesta voit säätää (prosenttein) nurmikkosi koolle varattua leikkuaikaa.

Paina **Asetukset**-painiketta kahdesti, kunnes leikkuuajat-merkkivalo syttyy.

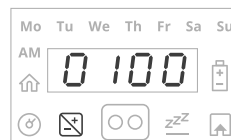
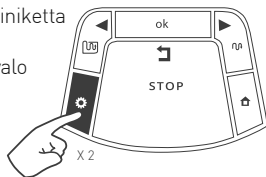

Säädä nuolinäppäimillä varattua leikkuaikaa (prosentteina) ja paina **OK** vahvistaaksesi.

Asetuksen oletusarvo on 0100 (100 %), sitä voidaan muuttaa 0050:stä (50 %) 0150:een (150 %).

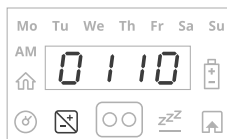
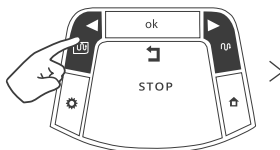

Esimerkiksi: 110 % tarkoittaa, että ruohonleikkuri liikkuu nurmikolla ajallisesti 10 % enemmän.

Asettaaksesi tietyt "leikkuuvapaat" päivät ja tunnit

Voit asettaa tietyt päivät tai tunnit, jolloin et halua ruohonleikkurin työskentelevän nurmikollasi.

Esimerkiksi viikonloppuisin tai kellonaikoina, jolloin lapset tavallisesti leikkivät pihalla.

Asettaaksesi tällaisia "leikkuuvapaita" aikoja paina **Asetukset**-painiketta kolme kertaa.

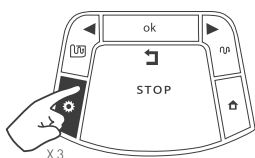

Paina kunnes **Levossaolon päivä(t)** palaa tasaisesti.

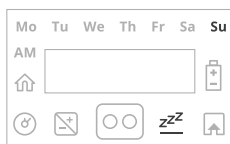

Paina **OK**.

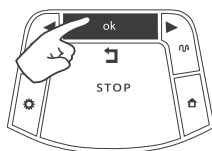

'Ma' alkaa vilkkua.

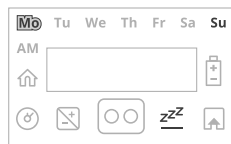

Paina **OIKEAA** tai **VASENTA** nuolinäppäintä vierittääksesi päiviin, jotka haluat asettaa 'levossaoloon'.

Paina **OK** siirtyäksesi sen päivän "aktiivinen" ja "levossaolo" -vaihtoehtojen välillä.

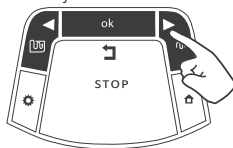

LED-valo palaa - 'Levossaolon päivä' (ruohonleikkuri pysyy tukiasemassa koko päivän). LED-valo ei pala - mahdollinen päivä ruohonleikkuulle.



Vieritä kaikkien päivien ohi oikealle, kunnes **'levossaolon tunnit'** alkaa vilkkua.

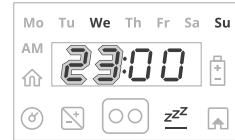
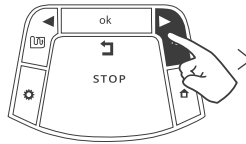

Aseta aika, jolloin levossaolon tunnit alkavat ja paina **OK**.

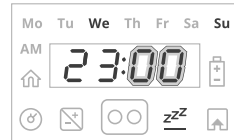
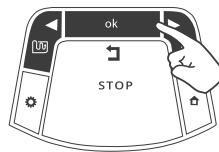

Aseta aika, jolloin levossaolon tunnit päättyvät ja paina **OK**.

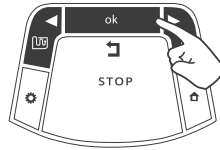

Suunnittele leikkuuajat turvallisuuden takia.

Varmista aina, että ruohonleikkuri lähetetään työhön nurmikon ollessa vapaana. Lisäksi aseta aina "leikkuuvapaat" ajat, kun ihmisiä (erityisesti lapsia) tai lemmikkejä voi olla lähettyvillä.



VIHJEITÄ

- Ruohonleikkuri ei ole toiminnassa minään viikonpäivänä levossaolon tuntien aikana.
- Jos liian monta päivää/tuntia on kytketty pois päältä kyseiseltä alueelta, silloin "E8" (Vähennä levossaolon aikaa) tulee näytölle. Vähennä silloin levossaolon määrää, jotta ruohonleikkurilla on riittävästi aikaa nurmikkosi leikkaamiseen.
- Asettaaksesi "Levossaolon tunnit" "sammuta"-tilaan, aseta aloitus- ja lopetusajaksi sama aika (esim. 00:00 - 00:00).

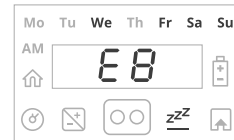

Keskeytä tietyn alueen automaattinen toiminto

Voit keskeyttää tietyn nurmialueen automaattisen toiminnon ohjelma päällä/pois -valikosta.

Paina **Asetukset**-painiketta kolmen sekunnin ajan.
P001 tulee näytölle.

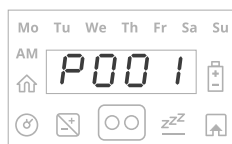
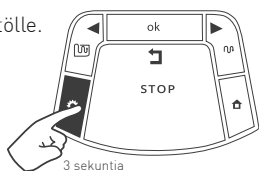

Käytä nuolinäppäintä vierittääksesi valikkoon **P021**.

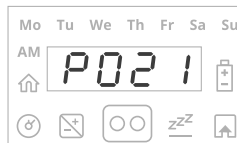
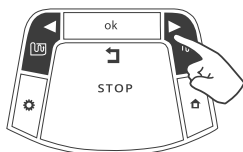

Paina **OK**.

Käytä nuolinäppäintä vierittääksesi halutulle alueelle:

L1 – Pääalue

A1 – Sivualue 1

A2 – Sivualue 2

A3 – Sivualue 3

KAIKKI – Koko nurmi

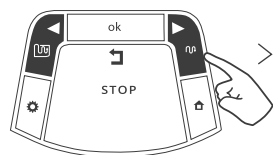

Paina **OK** valitaksesi

Siirry **PÄÄLLÄ/POIS** välillä.

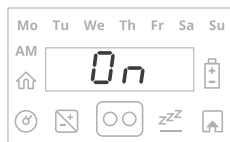

Paina **OK**
vahvistaaksesi.

Jos ohjelma on jollakin alueella pois päältä, ruohonleikkuri ei leikkaa kyseistä aluetta, mutta leikkaa kuitenkin koko nurmikon reunat.

4

Manuaalinen käyttö

Manuaalista käyttöä käytetään silloin kun haluat aloittaa ruohonleikkuutoiminnon leikkuaikataulusta huolimatta.

Paina mitä tahansa painiketta näytön avaamiseksi.

Jos akku on ladattu täyteen, seuraavan toiminnon aloitusaika on näytöllä, muutoin näkyy senhetkinen päivä ja aika.

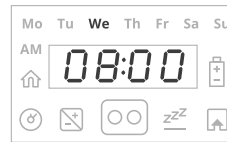

Käyttötila	Leikkuu reunalla	Leikkuu ilman reunaa
Lapsilukko on pois päältä	Paina VASENTA nuolinäppäintä kerran.	Paina OIKEAA nuolinäppäintä kerran.
Lapsilukko on päällä	Paina VASENTA nuolinäppäintä ja sitten OK.	Paina OIKEAA nuolinäppäintä ja sitten OK.



VIHJE

Jos sivualue on määritetty, L1 (pääalue) on näytöllä kun valitset toimintotilaa. Vieritä nuolinäppäimillä valikkoa ja valitse haluttu alue leikattavaksi ja paina OK.

5 Ominaisuudet - miten toimit

Säädä leikkuukorkeutta (15 - 60 mm/0,6 - 2,4") kääntämällä leikkuukorkeuden säätönuppia:

- Käännä myötäpäivään leikkuukorkeuden nostamiseksi.
- Käännä vastapäivään leikkuukorkeuden laskemiseksi.
- Leikkuukorkeuden voi tarkistaa ruohonleikkurin kyljestä.

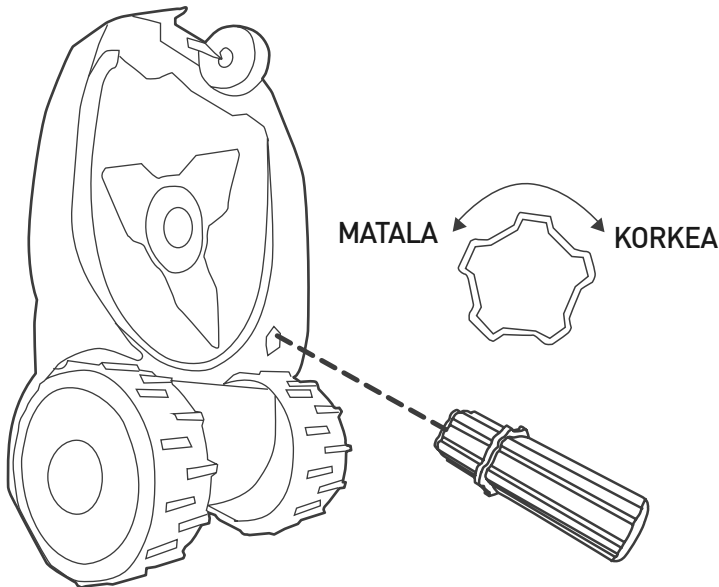

Lapsilukko

Jos haluat estää lapsia vahingossa painamasta ruohonleikkurin toimintopainikkeita, voit tehdä sen lapsilukko päällä/pois -valikosta.

Paina **Asetukset**-painiketta kolmen sekunnin ajan. P001 tulee näytölle.

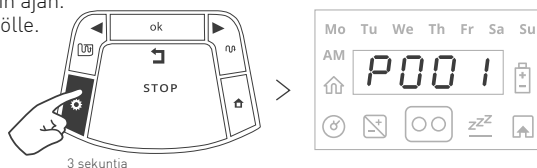

Käytä nuolinäppäintä vierittääksesi valikkoon **P010**.

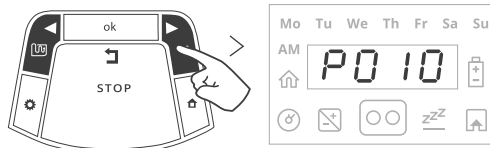

Siirry **PÄÄLLÄ/POIS** välillä.

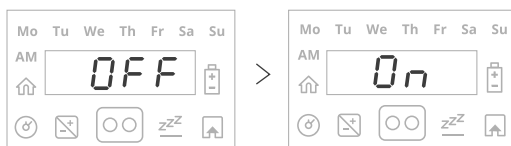

VIHJE

Jos lapsilukko on päällä ja haluat saada ruohonleikkurin toimintaan, paina ensin yhtä toimintotilan painikkeista ja sitten **OK** vahvistaaksesi.

Varkaudenesto-ominaisuus

Varkaudenesto-ominaisuus hälyttää, jos ruohonleikkuria yritetään asiattomasti siirtää pois sille määrätyltä alueelta. Oletuksena varkaudenesto on kytketty pois päältä. Laittaaksesi varkaudeneston päälle ensimmäistä kertaa:

Paina **Asetukset**-painiketta kolmen sekunnin ajan. P001 tulee näytölle.

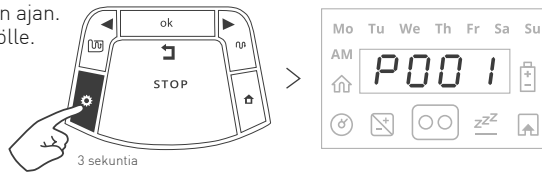

Käytä nuolinäppäintä vierittääksesi valikkoon **P011**.

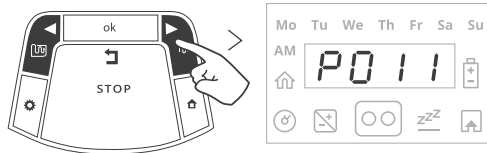

Paina **OK**.

Valitse **PÄÄLLÄ**.



Paina **OK** vahvistaaksesi.

Valitse nelinumeroinen PIN-koodi.

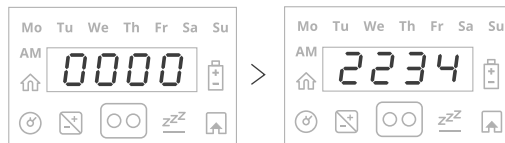



VIHJE

- Valitse numero, jonka muistat. Kirjoita se tämän oppaan loppuun sille varattuun paikkaan.
- Varkaudenestojärjestelmä lukitsee ruohonleikkurin automaattisesti, jos aktiivista käyttöä ei ole (painikkeen painallusta tai mobiilisovelluksen yhteyttä) 30 minuuttiin.
- Kun varkaudenestojärjestelmä on aktivoitu, näytöllä lukee 0000. Syötä nelinumeroinen koodi varkaudenestojärjestelmän kumoamiseksi.
- Jos koodia ei syötetä, näytölle vaihtuu viesti U062 ("Hälytys aktivoituu pian"). Syötä koodi tai hälytys alkaa.

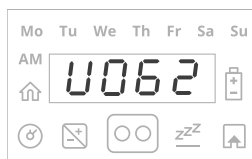

6 Säännöllinen huolto



VAROITUS

Vakavan vamman ja vaurion vaara!

Kytke turvakytkin aina pois päältä ennen leikkurin nostamista. Terä on erittäin terävä. Se saattaa aiheuttaa vakavia ja syviä viiltohaavoja. Käytä aina suojakäsineitä, kun käsittelet teriä tai sen läheisiä osia. ÄLÄ KOSKAAN käytä vaurioitunutta tai rikkiäistä terää. ÄLÄ koskaan teroita terää käsin.

Kerran kuussa:

- Tarkasta leikkurin alapuoli. Puhdista se tarvittaessa. Kaavi leikkuupöydän alle kerääntynyt ruoho pois varovasti (käyttämällä pientä tikkua tai vastaavaa).
- Tarkista kehäjohdin ja lisää kiinnikkeitä kohtiin, jotka eivät ole tiukasti maassa. Ota huomioon sään kausittaiset muutokset ja säädä johdinta sen mukaisesti.
- Tarkasta tukiasema ja puhdista se mudasta ja liasta, jotta robotti voi telakoitua esteettä.



TÄRKEÄÄ!

ÄLÄ KOSKAAN puhdista leikkuria korkeapainepesurilla. Nesteet saattavat vaurioittaa komponentteja. Käytä vain kosteaa tai märkää liinaa pyyhkiäksesi pinnan puhtaaksi, kun olet kaapinut kerääntyneen nurmen pois.

Suosittellemme, että tuot ruohonleikkurisi valtuutetun jälleenmyyjän huollettavaksi ennen talvivarastointia, jotta se säilyisi hyväkuntoisena.

7

Vianmääritys

Näytetty viesti	Mahdollinen syy/ tapahtuma	Ratkaisu
RC312 "Jumissa paikallaan"	Ruohonleikkuri on paikallaan jumissa. Se ei voi jatkaa liikkumista.	Tarkista maa kuoppien ja painaumien varalta. Täytä ne maalla.
		Tarkista, ettei kehäjohdin ole liian lähellä nurmialueen reunaa. Siirrä johdinta nurmikön sisäosaa kohti.
E2 "Poissa alueelta"	Kehäjohdin on liian lähellä reunaa.	Siirrä johdinta nurmikön sisäosaa kohti.
	Nurmikön rinne lähellä reunaa on liian jyrkkä ja se aiheuttaa ruohonleikkurin lipsumisen ulkopuolelle.	Älä ota mukaan alueita, joilla on jyrkkiä rinteitä.
	Nurmikön reuna on liian kuoppainen.	Täytä reunan reiät ja kuopat, kunnes ne ovat samassa tasossa maan kanssa.
E3 "Ei löydä johdinta"	Laturia ei ole kytketty tai on hetkellinen virtakatkos.	Varmista, että laturi on yhdistetty pistorasiaan.
	Signaalilähetin voi tarvita uudelleenkäynnistyksen.	Irrota laturi virtalähteestä ja yhdistä se uudelleen 10 sekunnin kuluttua.
	Kehäjohdinta ei ole liitetty tukiasemaan.	Tarkista kehäjohtimen liitäntä tukiasemaan. Varmista, että paikka liittimessä on kiinnitetty oikein.
	Kehäjohdin on poikki.	Tarkista kehäjohdin vaurioiden varalta.
E4 "Tarkista virta"	On hetkellinen virtakatkos.	Tarkista, että laturi on yhdistetty virtalähteeseen.
	Virtalähdettä ei ole kytketty oikein.	Varmista, että virtalähde on kytketty.
	Latauslähdettä ei tunnistettu.	Puhdista tukiaseman latauspinnat ja varmista, että laturi on yhdistetty oikein virtalähteeseen.
E5 "Tarkista leikkauskorkeus"	Leikkuujärjestelmä on ylikuormittunut hyvin pitkän ruohon tai esteen takia, joka on juuttunut tai kietoutunut terän ympärille.	Sammuta turvakytkin ja tarkasta terät. Poista leikkuupöydän sisältä vierasesineet tai tukokset.
		Nosta leikkuukorkeutta ja kytke turbotila päälle.

Näytetty viesti	Mahdollinen syy/ tapahtuma	Ratkaisu
E8 "Vähennä lepoaika"	Leikkuualueelle on asetettu liian monta lepoajan päivää ja/tai tuntia.	Vähennä levossaolon päiviä ja/tai tunteja.
	Leikkutiheys on liian korkea tämänhetkisel lepoaika-asetukselle	Leikkutiheyden vähentäminen. Katso "Kerro ruohonleikkurille miten leikataan".
	Alueen asetus on liian korkea tämänhetkisel lepoaika-asetukselle	Pienennä alueasetusta.
E9 "Katso oppaan vianmääritys"	E9 on näytöllä kaikille muille kuin yllä mainituille virheviesteille.	Paina oikeaa nuolinäppäintä vastaanottaaksesi lopeta syynumerointi ja katso ohjeita verkkomme ohjekeskukselta.
U009	Odota, että toimintadata lähetetään GSM-moduuliin.	Sinun ei tarvitse tehdä mitään. Lataaminen alkaa, kun toimintadata on lähetetty. Tämä saattaa kestää muutaman minuutin.
U025	Kytke pois päältä ennen leikkurin nostamista.	Käynnistä/sammuta-katkaisija on täytyy sammuttaa aina ennen ruohonleikkurin nostamista tai kantamista.
U032	Ruohonleikkuri on yhdistetty lataukseen, mutta sammutettu.	Laita käynnistä/sammuta-katkaisija 'päällä'-asentoon latauksen aloittamiseksi.
U086	Odottaa kehäjohtimen signaalia.	Tarkista kaikki virtajohdon liitännät. Ruohonleikkuri jatkaa liikkumista automaattisesti.
U087	Leikkuumoottori on liian pitkään ylikuormitettuna.	Sinun ei tarvitse tehdä mitään. Ruohonleikkuri jatkaa jäähdyttyään liikkumista automaattisesti.

8

Usein kysytyt kysymykset



Leikkuri ei telakoidu oikein eikä aina osu tukiaseman kontaktipintoihin

Tukiaseman edusta ei ole tasainen. Tasoita tukiaseman ympärillä oleva maa, jotta siihen on esteetön pääsy. Varmista, että kehäjohtin on suorassa ja keskitytetty, tai ulkoisessa asennuksessa siirretty 4 -5 cm vasemmalle koko matkalta tukiaseman alle. Puhdista etupyörä ja varmista, että se pyörii vapaasti akselinsa ympäri. Varmista, että tukiasema on asetettu kohtuullisen tasaiselle maalle.



Heikko leikkuulaatu

Terä saattaa olla tylstynyt. Sammuta turvakytkin, laita työkäsineet ja tarkasta terä. Vaihda terä tarvittaessa. Ruoho saattaa olla märkää. Käytä ruohonleikkuriasi nurmen ollessa kuiva parhaan leikkuujäljen takaamiseksi. Suosittelemme, ettet leikkaa nurmea aikaisin aamulla.



Laikukas ja epätasainen leikkuutulos

Pienennä lepoaikaa, jotta leikkuusykli nopeutuu ja leikkuutulos tasoittuu. Kun ruoho kasvaa nopeasti, vähennä leikkuusyklien välistä aikaa **leikkuu tiheys** -asetuksta. Nosta varattua leikkuuaikaa **leikkuuajat**-asetuksesta vastataksesi nurmikon ongelmiin.



Leikkuri ei lähde tukiasemasta liikkeelle pitkään aikaan

Paina ja pidä Koti-painiketta pohjassa 1 sekunnin ajan, kun leikkuri on tukiasemassa. Näet syyn leikkurin paikallaanpysymisen koodille kolmen sekunnin ajan. Katso lisätietoja paikallaanpysymisen koodeista verkon ohjekeskukseltamme.



Leikkuri toimii väärinä aikoina

Varmista, että leikkurin kellonaika on asetettu oikein. Aika- ja päivämääräasetukset täytyy päivittää joka kerta, kun ruohonleikkuri käynnistetään.