



Gebruikersgids

Officiële bedieningsinstructies

Robotmaaier
RX20 Pro, RX20u, RX12u

 NL

**Bekijk de
installatie**



 **Robomow**[®]
friendly home



***Ik ben
Robomow,
aangenaam.***



Uw veiligheid is belangrijk voor ons.

Lees alle veiligheidswaarschuwingen in de handleiding aandachtig en wees extra voorzichtig door kinderen en huisdieren weg te houden van het gazon wanneer de Robomow aan het werk is.

Veiligheid	2
Installatie	13
Snelle naslag	35

Veiligheid

BELANGRIJK!

LEES DIT ZORGVULDIG VOOR HET GEBRUIK EN
BEWAAR DE GIDS OM HEM LATER TE KUNNEN
RAADPLEGEN.

- 1** ***Definities waarschuwingsplaatjes***
- 2** ***Veiligheidswaarschuwingen en
voorzorgsmaatregelen***
- 3** ***Veiligheidsfuncties Robomow***

1

Definities waarschuwingsplaatjes



1 2 3 4 5 6 7

1. Dit is een gevaarlijk aangedreven gereedschap. Wees voorzichtig wanneer u met de Robomow werkt en volg alle veiligheidsinstructies en waarschuwingen.
2. Lees de veiligheidshandleiding aandachtig door voor u uw Robomow gebruikt.
3. Pas op voor voorwerpen die tijdens de werking worden weggeslingerd.
4. Blijf tijdens het gebruik op een veilige afstand van de Robomow. Houd mensen en in het bijzonder kinderen, huisdieren en omstanders weg van de plaats waar de Robomow aan het werk is.
5. Snijd u niet aan het maimes van de Robomow. Houd uw handen en voeten uit de buurt en probeer niet om de Robomow op te tillen.
6. Verwijder de zekering voor u aan de Robomow werkt of hem optilt (zie sectie 3B).
7. Rijd nooit op de Robomow.



Ruim de Robomow of een onderdeel ervan nooit op als niet-gesorteerd huishoudelijk afval. De Robomow moet gescheiden opgehaald worden.



Dit product voldoet aan de relevante richtlijnen van de EU.



Veiligheidswaarschuwingen en voorzorgsmaatregelen

A. Voor u begint

1. Lees deze veiligheidshandleiding aandachtig door voor u de Robomow gebruikt, om vertrouwd te worden met zijn bedieningen en correcte gebruik.
2. Laat de machine nooit gebruiken door kinderen, personen met een fysieke, zintuiglijke of geestelijke beperking, personen met een gebrek aan kennis en ervaring en personen die niet vertrouwd zijn met gebruiksinstructies. Plaatselijke reglementen kunnen leeftijdsbeperkingen opleggen aan de gebruiker.
3. U bent verantwoordelijk voor ongevallen of schade aan andere personen of hun eigendom.
4. Het is uw verantwoordelijkheid om uw burens te informeren over de risico's. U moet hen verbieden uw gazon te betreden terwijl de Robomow aan het werk is.
5. Als uw gazon aan de straat en/of het gazon van de burens grenst, moet u tijdens de werking van de maaier aanwezig zijn om te beletten dat mensen op uw gazon komen. Ofwel moet u uw gazon beveiligen/omheinen zodat mensen niet in de buurt van de maaier kunnen komen terwijl hij werkt.

B. Voorbereidingen

1. Zorg voor een correcte plaatsing van de perimeterdraad, volgens de instructies.
2. Inspecteer het terrein waar de Robomow wordt gebruikt regelmatig. Verwijder alle stenen, takken, draden en vreemde voorwerpen.
3. Controleer regelmatig of het mes niet versleten of beschadigd is. Vervang een versleten of beschadigd mes (Artikelnr. MRK9100A). Schakel de Robomow uit voor u het mes inspecteert of vervangt.

C. Bediening

BELANGRIJKE VEILIGHEIDSWAARSCHUWING!



Laat de Robomow niet zonder toezicht werken als u weet dat er huisdieren, kinderen of mensen in de buurt zijn.

Maai nooit terwijl mensen (vooral kinderen) of huisdieren in de buurt zijn.

1. Gebruik de Robomow niet wanneer een veiligheidsvoorziening of een onderdeel beschadigd, versleten of defect is.
2. Houd handen en voeten uit de buurt van de messen en andere bewegende onderdelen.
3. Schakel de Robomow altijd uit voor u hem optilt of afstellingen uitvoert.
4. Neem de Robomow nooit op en draag hem nooit terwijl de motor werkt.
5. Raak het mes niet aan voor het volledig tot stilstand is gekomen.
6. Gebruik de Robomow niet voor een ander doel dan het maaien van het gazon.
7. Laat alle beveiligingen, schermen, veiligheidsvoorzieningen en sensoren op hun plaats. Herstel of vervang beschadigde onderdelen, inclusief de veiligheidsplaatjes.
8. Programmeer de wekelijkse maaibeurten op momenten waarop niemand op het gras is.
9. Sluit een beschadigd stroomsnoer niet aan op het stopcontact en raak het niet aan voor de stekker uit het stopcontact is genomen, om een elektrische schok te voorkomen.
10. Houd het verlengsnoer weg van het mes, zodat de Robomow het niet beschadigt. Een beschadigd stroomsnoer kan een elektrische schok veroorzaken.
11. Als het stroomsnoer tijdens het gebruik wordt beschadigd of in de war raakt, moet u het afkoppelen door de stekker uit het stopcontact te halen.
12. In het geval van een ongeluk of een defect terwijl de Robomow aan het werk is, moet u onmiddellijk op de rode STOP-knop drukken.

D. Transport

Binnen het werkgebied:

1. Druk op de STOP-knop om de Robomow te stoppen.
2. Schakel de Robomow uit en draag hem aan de handgreep, zoals op de illustratie rechts.

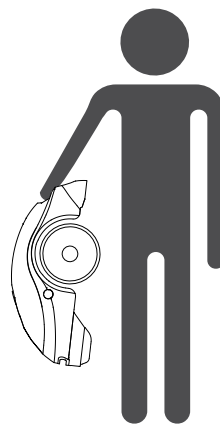

Over lange afstanden:

Schakel de Robomow uit voor u hem over grote afstanden vervoert.



BELANGRIJK! Het is aanbevolen dat u de oorspronkelijke verpakking bewaart voor het geval u de Robomow zou moeten verzenden.

E. Werken met de afstandsbediening (met de hand maaien)

1. Maai alleen bij daglicht of goed kunstlicht en maai niet als het gras nat is.
2. Bedien de Robomow niet op blote voeten of met open sandalen aan. Draag altijd stevig schoeisel en een lange broek; zorg dat u op hellingen altijd stabiel staat.
3. Wees zeer voorzichtig wanneer u de maaier naar u toe draait.
4. Schakel altijd de motor in volgens de instructies en houd uw voeten goed uit de buurt van het mes.
5. Maai niet handmatig op een helling van meer dan 15 graden of waar u niet stevig kunt staan.

F. Accu's

1. Open of beschadig de accu niet.
2. De accu bevat elektrolyt. Ga bij een lek van elektrolyt uit de accu als volgt te werk:
 - Contact met de huid: was de zones die in contact geweest zijn onmiddellijk met water en zeep.
 - Contact met de ogen: Onmiddellijk gedurende 15 minuten met veel water spoelen, zonder te wrijven.
 - Zoek medische hulp.
3. Zorg dat de accu met de door de fabrikant geadviseerde lader wordt opgeladen. Een verkeerd gebruik kan leiden tot elektrische schok, oververhitting of lekkage van bijtende vloeistof uit de accu.

G. Onderhoud en speciale instructies

1. Schakel de Robomow altijd uit en verwijder de veiligheidssleutel voor u blokkeringen verwijdert, de maaier inspecteert/schoonmaakt of eraan werkt, of wanneer u de machine op schade onderzoekt nadat ze een vreemd voorwerp heeft geraakt. Probeer nooit de maaier te herstellen of af te stellen terwijl hij werkt.
2. Als de maaier abnormaal trilt, moet u hem stoppen en uitschakelen en het mes op beschadigingen controleren. Vervang een versleten of beschadigd mes (Artikelnr. MRK9100A) om een goede balans te behouden. Raadpleeg de onderhoudsdienst als de trillingen aanhouden.
3. Gebruik zware veiligheidshandschoenen wanneer u het mes nakijkt of vervangt.
4. Voer nooit onderhoud uit terwijl u blootsvoets bent u open sandalen draagt. Draag altijd geschikte werkschoenen en een lange broek.
5. Vervang versleten of beschadigde onderdelen voor uw veiligheid.
6. Gebruik uitsluitend origineel gereedschap en originele accessoires. Het is niet toegestaan het oorspronkelijke ontwerp van Robomow te wijzigen. Alle aanpassingen zijn op uw eigen risico.



WAARSCHUWING!

Als er gevaar op onweer is, moet u de perimeterdraad verwijderen van het basisstation en de stekker van het controlepaneel uit het 230/120 V stopcontact halen.

7. Gebruik uitsluitend vervangende messen van het juiste type (Artikelnr. MRK9100A).
8. Volg de instructies van de fabrikant voor het onderhoud/de service/het schoonmaken van de Robomow.
9. Zorg dat alle moeren, bouten en schroeven goed vastzitten, zodat de machine veilig werkt.

H. Levens einde van het product

1. De Robomow en zijn accessoires moeten op het einde van hun levenscyclus apart gescheiden opgehaald worden, om het milieu te beschermen.
2. Gooi de Robomow of een onderdeel ervan (met inbegrip van de voeding en het basisstation) nooit weg als niet-gesorteerd huishoudelijk afval – ze moeten gescheiden opgehaald worden.
3. Informeer bij uw plaatselijke dealer over de beschikbare systemen voor de inlevering en de ophaling.
4. Verbrand de accu niet en doe gebruikte accu's niet bij uw huishoudelijke afval.
5. De accu moet worden ingezameld, zodat hij gerecycled of op een milieuvriendelijke manier verwerkt kan worden.

3

Veiligheidsfuncties Robomow



WAARSCHUWING!

De Robomow is van verscheidene ingebouwde beveiligingen voorzien. De maaier is echter een gevaarlijk toestel met een scherp mes dat personen die ermee in contact komen ernstig kan verwonden.

Daarom is het volstrekt verboden het gazon te betreden terwijl de maaier aan het werk is. Als alternatief moet u de maaier uitschakelen wanneer mensen (vooral kinderen) en huisdieren op het gazon blijven of spelen.

A. Kinderslot

Het kinderslot voorkomt dat de Robomow onvoorzien gaat werken als toevallig een knop wordt ingedrukt. U moet twee knoppen in de juiste volgorde indrukken om de machine te starten. U moet het kinderslot activeren als kinderen jonger dan 6 jaar in contact kunnen komen met de Robomow.

B. Veiligheidssleutel

Het verwijderen van de veiligheidssleutel voorkomt dat iemand de Robomow gebruikt. Het is stellig aanbevolen de veiligheidssleutel te verwijderen om te voorkomen dat kinderen of mensen die de Robomow niet kennen of mogen gebruiken de maaier inschakelen.

C. Tilsensor

Als de maaier wordt opgetild terwijl het mes draait, zal het mes onmiddellijk stoppen.

D. Kantelsensor

Als de maaier naar een verticale stand wordt gekanteld, zal het mes onmiddellijk stoppen.

E. Bumpersensor

Tijdens de werking detecteert de Robomow obstakels op zijn weg. Als de maaier op een obstakel stoot, stopt het mes onmiddellijk, stopt de beweging in de richting van het obstakel en zal de Robomow achteruit rijden.

F. Noodstopknop

Een druk op de STOP-knop tijdens de werking brengt de maaier en de messen onmiddellijk tot stand.

G. De knop GO/ON-OFF

De knop GO/ON-OFF kan de Robomow volledig uitschakelen. Wanneer de Robomow uitgeschakeld is, kan hij geen enkele bewerking uitvoeren. U moet de Robomow uitschakelen voor u hem optilt en voor u met onderhoud begint.

H. Basisstation en perimeterdraad

De Robomow kan niet werken zonder een geïnstalleerde en via het basisstation geactiveerde perimeterdraad. Als het signaal van de perimeterdraad uitvalt, stopt de Robomow met werken.

I. Diefstalbeveiliging (alleen voor de modellen RX2ou/RX2o Pro)

De diefstalbeveiliging voorkomt dat iemand de Robomow gebruikt of laat rijden zonder de beveiliging uit te schakelen door verbinding te maken met een geregistreerd mobiel toestel.

Aan de slag.

Ik kan niet

wachten om

uw gazon te

maaien



Installatie

Proficiat met de aanschaf van uw Robomow! Nog heel even en u kunt kennismaken met uw beste teamspeler. U zult weldra op uw Robomow kunnen rekenen om uw gazon perfect te maaien.



Een vooraf geïnstalleerde perimeterdraad bepaalt de grenzen (als een 'virtueel hek') voor uw Robomow. De perimeterdraad loopt langs de rand van het gazon en rond voorwerpen die de Robomow moet vermijden.

De Robomow zal willekeurig bewegen binnen de door de perimeterdraad afgebakende werkzone. De willekeurige beweging zorgt voor een perfecte maaibeurt van de volledige oppervlakte van uw gazon. Na elke maaibeurt rijdt de Robomow automatisch terug naar het basisstation om te worden opgeladen.

Na een snelle en eenvoudige installatie kunt u van uw vrije tijd genieten terwijl de Robomow voor uw gazon zorgt.

Waar gaan we heen?

Een correcte installatie van uw Robomow zal een optimaal resultaat garanderen. U moet het volgende doen om uw Robomow voor te bereiden om perfect voor u te werken.

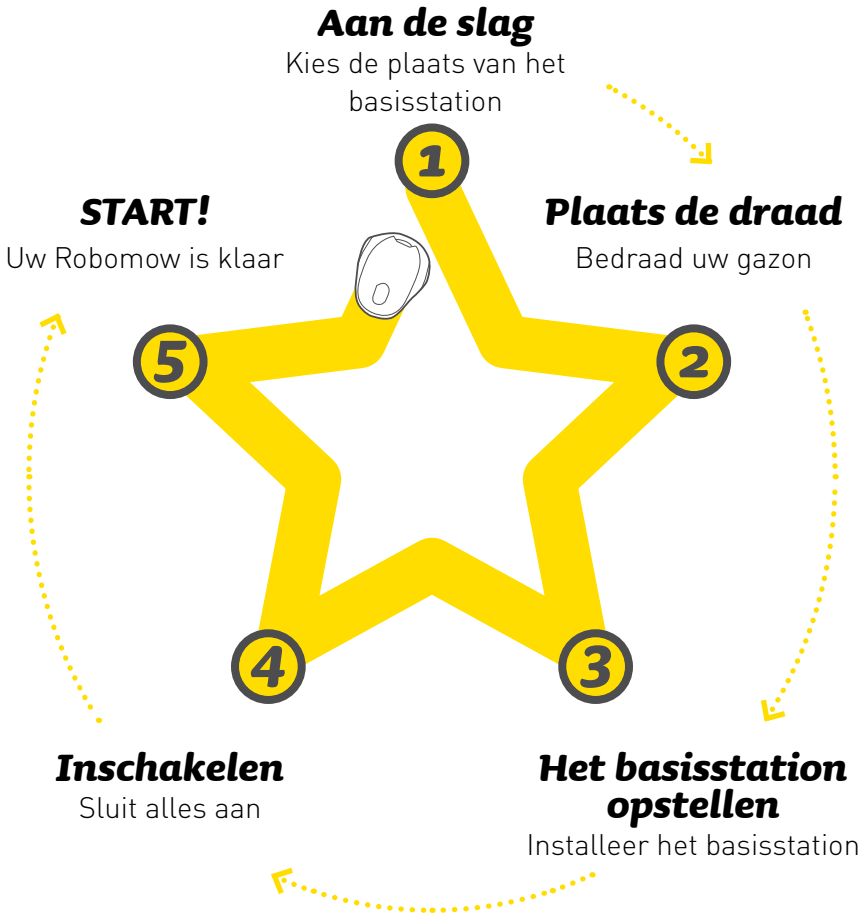

Dit vindt u in de doos

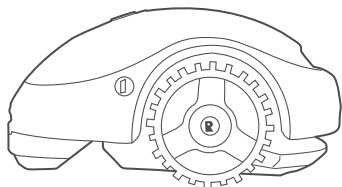

Robomow model RX

Uw nieuwe robotmaaier

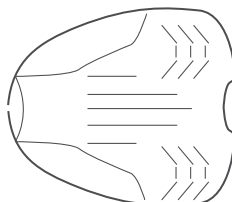

Basisstation

Hier wordt de Robomow opgeladen

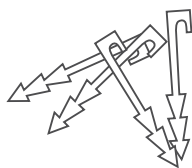

Draadpinnen* 150 stuks

(100 stuks voor de RX12u)

Om de draad aan de grond te bevestigen

(* Niet geleverd bij model RX20 Pro

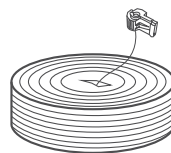

Perimeterdraad met connector* 80 meter

(70 meter voor de RX12u)

Bakent het werkgebied van de Robomow af

(* Niet geleverd bij model RX20 Pro

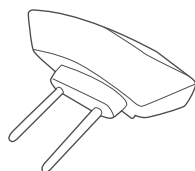

Kop van het basisstation

Genereert het signaal van de perimeterdraad

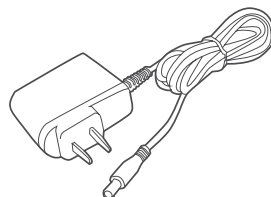

Voeding

Met 10 meter verlengsnoer

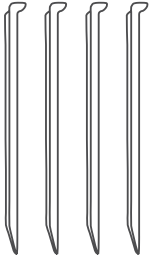

Haringen voor het basisstation (x4)

Om het basisstation aan de grond te bevestigen

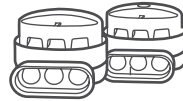

Draadconnectors [X2]

Om de perimeterdraad te splitsen als hij onderbroken is

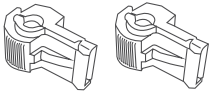

Aansluitconnectors [X2]

Om de perimeterdraad op het basisstation aan te sluiten



Gedrukte gebruikersgids



RoboRuler

Om de afstand van de perimeterdraad tot de rand van het gazon te meten

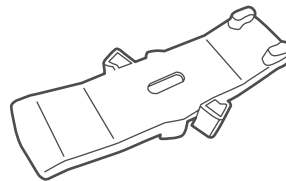

RoboTool

Om het mes te vervangen en te onderhouden. **BELANGRIJK! Bewaar dit gereedschap om het later te gebruiken.**

Klaar? Aan de slag...

1 Aan de slag

De plaats van het basisstation kiezen

Het basisstation laadt de Robomow op en het begin en eind van de perimeterdraad worden erop aangesloten. In deze stap van de installatie bepaalt u de beste plaats voor het basisstation.

Plaats het bij voorkeur in een hoek

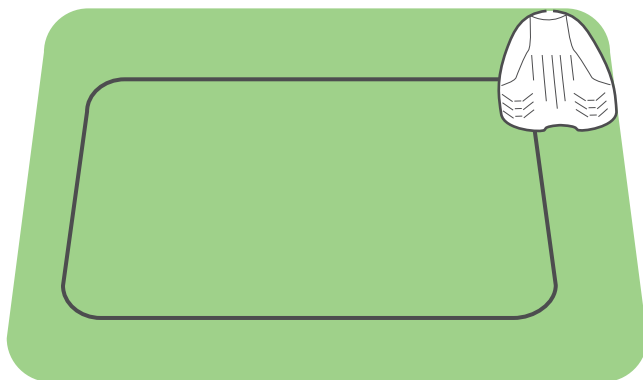

** Zie de bijkomende installatiemogelijkheden in Bijlage A **

Volg deze eenvoudige richtlijn om de beste plaats voor uw basisstation te vinden

Maximaal 10 meter van een stopcontact

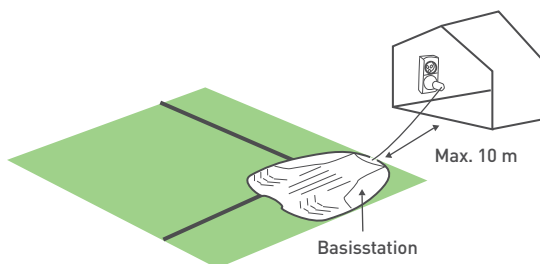

Minimaal 1 meter rechte draad voor het basisstation, zodat de Robomow vlot kan binnenrijden

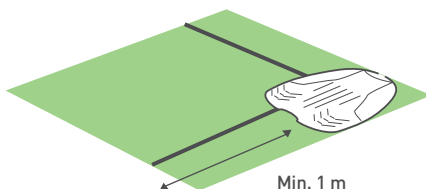

Minimaal 1 meter van een sproeier, om beschadiging van de interne componenten van de maaier te voorkomen

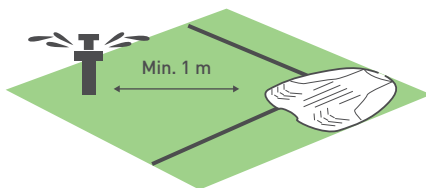

Gelijkmatig en vlak (max. +/-5° helling)



Het basisstation zal later worden geïnstalleerd, nadat de perimeterdraad geplaatst is.



TIP

2 Plaats de draad

Plaats de perimeterdraad ('virtueel hek'), die het werkgebied van de Robomow afbakent



TIPS

- Zorg dat u de doos van de Robomow in de buurt hebt.
- Geef het gazon nog een laatste beurt met uw oude maaier voor u de draad plaatst. Dat vergemakkelijkt het aanbrengen van de pinnen en zorgt ervoor dat de Robomow de draad niet doorsnijdt.



DIT
HEBT
U NODIG



Hamer



Combinatietang



Kniptang

A. Een goed begin

Gebruik de RoboRuler om de afstand tussen de perimeterdraad en de rand van het gazon te bepalen.



- ① Meet afstand **III** van de RoboRuler vanaf de hoek waar u het basisstation wilt installeren en markeer dit punt op de grond.

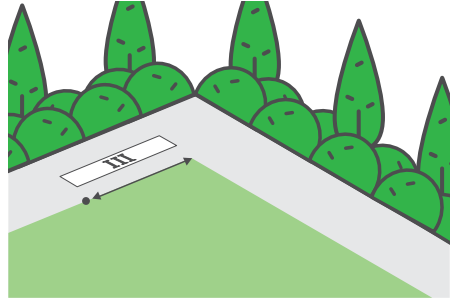

- ② Trek de met A gemerkte draad uit de rol met perimeterdraad. Laat een los uiteinde van ongeveer 20 cm. Plaats de eerste pin in de grond om het begin van de draad aan vast te maken.

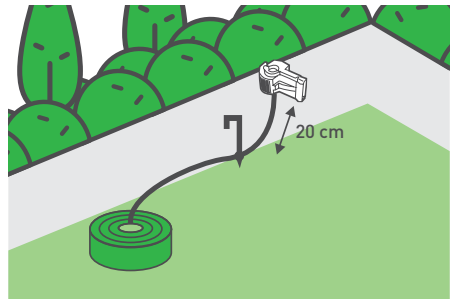

- ③ Plaats pinnen op twee bijkomende locaties: op afstand **I** van de RoboRuler langs de rand, vanaf de eerste pin, en op afstand **III** van de RoboRuler vanaf de rand, zoals op de illustratie.

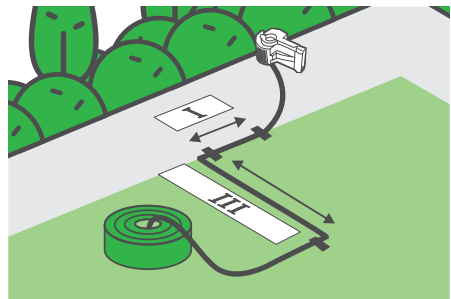



TIP

Als uw gazon een hoek met een relatief vlakke rand heeft, kunt u het begin van de draad tot 60 cm buiten het gazon plaatsen.

Dit zal bepalen hoe ver van het gazon het basisstation zal worden geïnstalleerd.

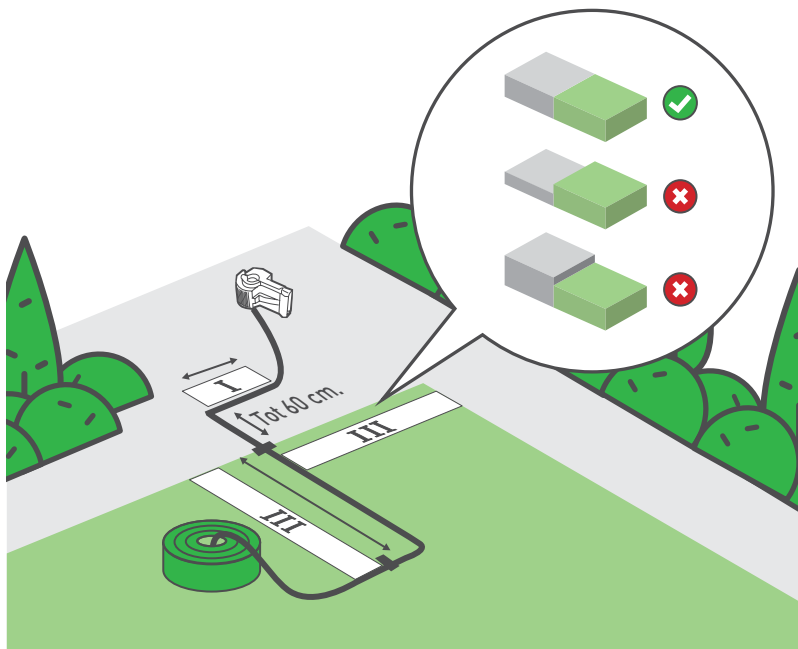

Goed gedaan! Dit was het ingewikkeldste stuk van de installatie van de draad. We gaan verder...

B. Houd voldoende afstand



Wikkel de draad tegen de klok in af rondom het gazon, vertrekkend van de plaats van het basisstation.

Leg de perimeterdraad losjes langs de perimeter terwijl u de rand van het gazon volgt.



Gebruik de RoboRuler om de afstand tussen de perimeterdraad en de rand van het gazon te bepalen.

Als de rand relatief vlak is, legt u de draad op afstand **II** van de RoboRuler van de rand.

Als de rand een muur is, gebruikt u weer afstand **III** van de RoboRuler.

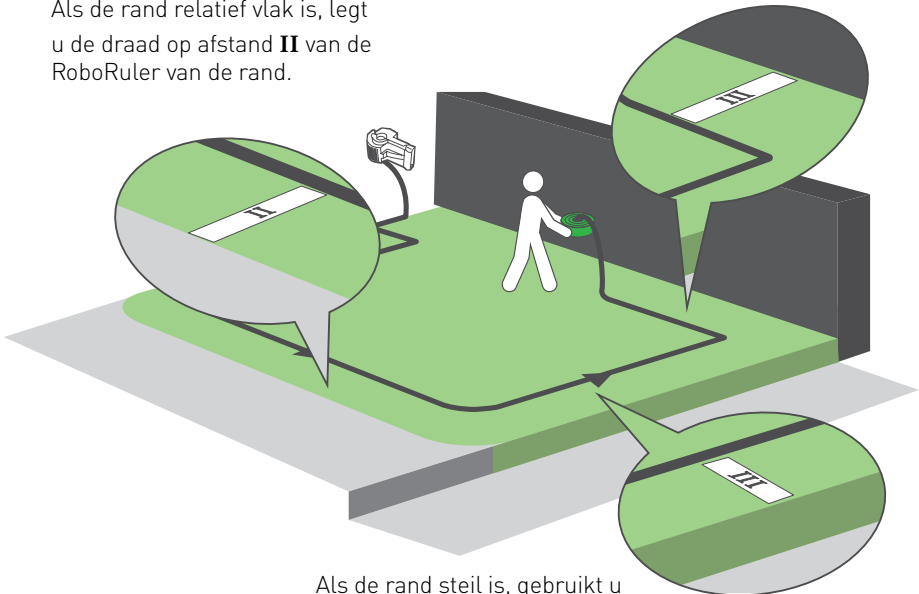

Als de rand steil is, gebruikt u afstand **III** van de RoboRuler.

Bewaar een afstand van ten minste 1,2 meter als het gazon langs water loopt.

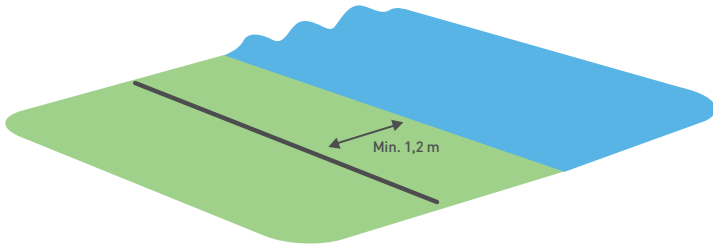

- De perimeterdraad wordt aan de grond bevestigd met de pinnen die bij de Robomow worden geleverd.
- Trek de draad strak en hamer de pin volledig in de grond.
- Zorg dat u geen irrigatieleidingen beschadigt.

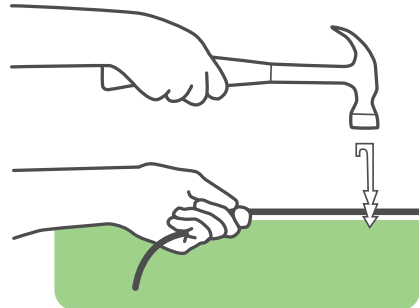

- Plaats de pinnen met tussenafstanden van enkele tientallen centimeters.
- Voeg indien nodig pinnen toe om de draad dicht bij de grond te houden, zodat de Robomow hem niet zal beschadigen.

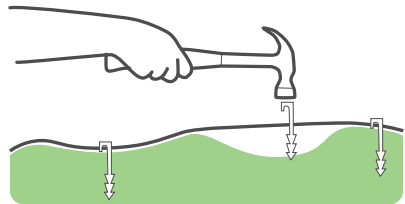

C. Obstakels beschermen

Harde obstakels

Verticale, relatief harde obstakels die hoger zijn dan 15 cm, zoals bomen of telefoonpalen, moeten niet worden beschermd door een perimeterdraad. De Robomow zal ze raken en een andere richting kiezen.

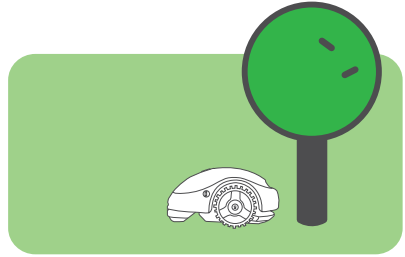

Zachte obstakels

Objecten zoals bloembedden, vijvers of kleine bomen moeten worden beschermd door perimetereilanden te vormen.

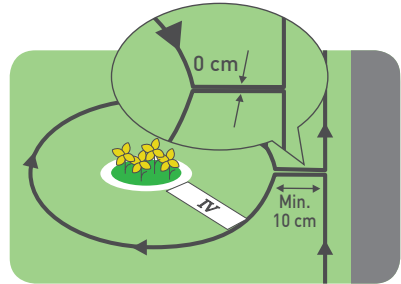

Laat de perimeterdraad **MET DE KLOK MEE** rond het obstakel lopen, want anders zal de Robomow het eiland binnenrijden en de zone eromheen niet goed maaien.



D. Wat als u secundaire zones hebt?

Als uw gazon bijkomende zones heeft, zoals op de illustratie, raadpleegt u Bijlage B.



OF

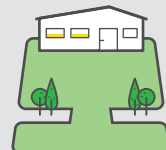

E. Voltooi het plaatsen van de draad

- Keer terug naar de locatie van het basisstation, zodat de twee uiteinden van de draad elkaar ontmoeten.
- Zorg dat het laatste stuk draad ten minste 1,5 meter recht loopt.

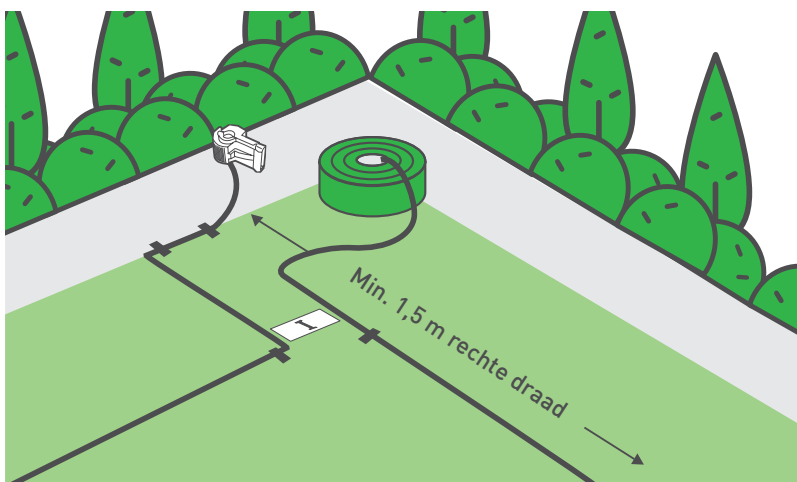

- Plaats de laatste pin heel dicht bij de eerste.

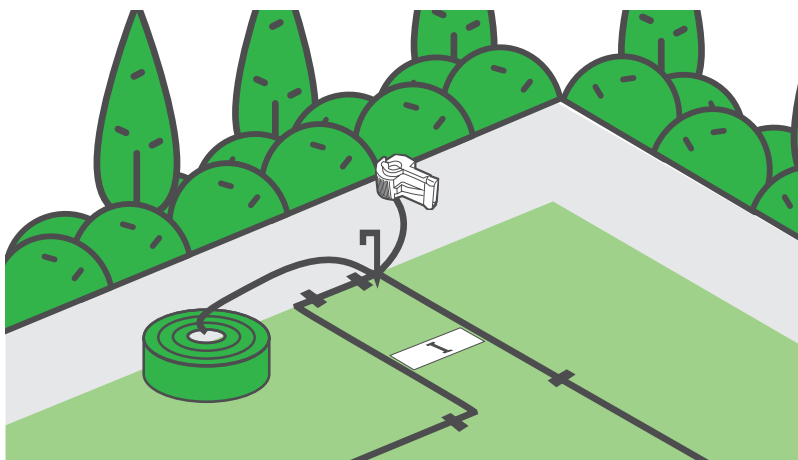

- Breng één van de meegeleverde connectoren op het tweede uiteinde van de draad aan.
- Klem de connector met een tang vast en knip het restant met een kniptang af.
- Zorg dat de twee uiteinden van de draad even lang zijn.

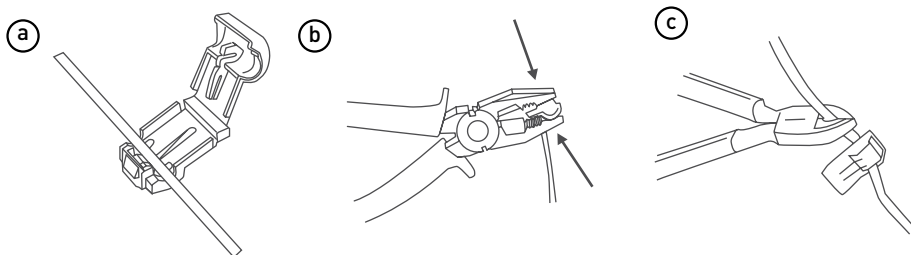

- Zorg dat de draad geen lussen vormt.

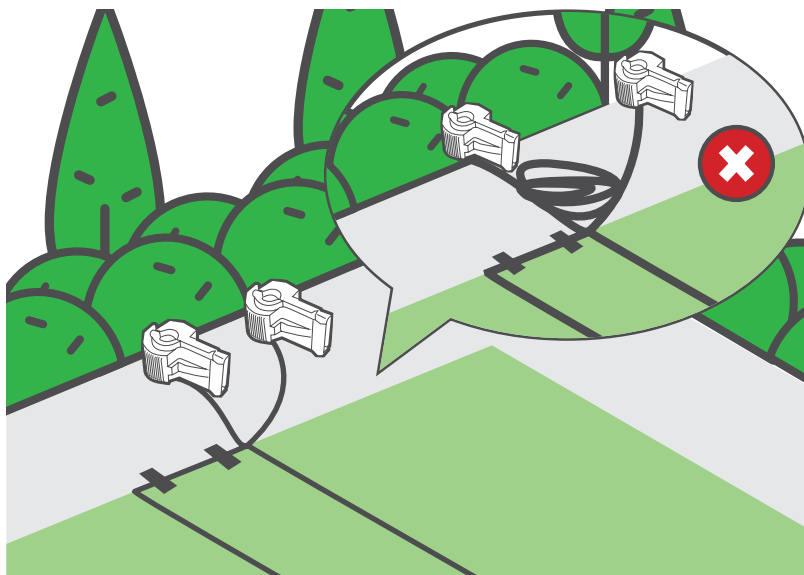

3 **Het basisstation opstellen**

- Plaats het basisstation op de gekozen locatie.
- Lijn het uit met de rand van het gazon.
- Gebruik afstand **I** van de RoboRuler om te controleren of het midden van het basisstation voldoende recht staat ten opzichte van de draad, zoals op de illustratie.

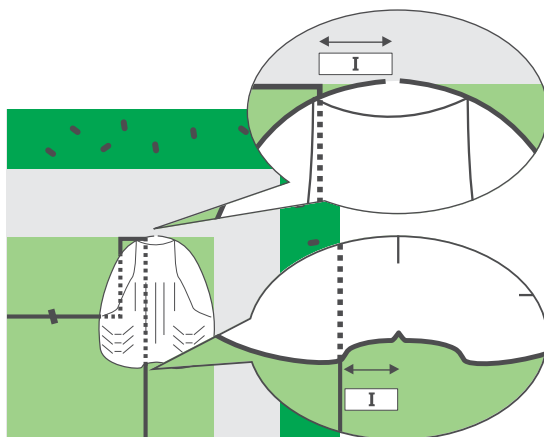

- Bevestig het basisstation met de 4 meegeleverde metalen haringen aan de grond.

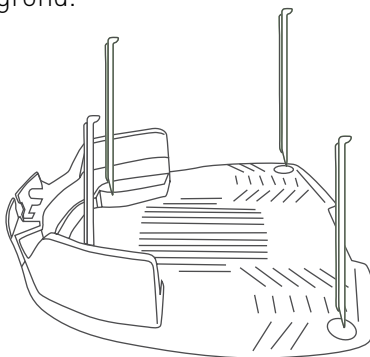

Zorg dat u geen irrigatieleidingen beschadigt wanneer u de haringen in de grond slaat.

4 Opladen

1. Sluit het draaduiteinde A aan op klem A en het uiteinde B op klem B van de kop van het basisstation.
2. Bevestig de aansluiting van de voeding aan de kop van het basisstation.

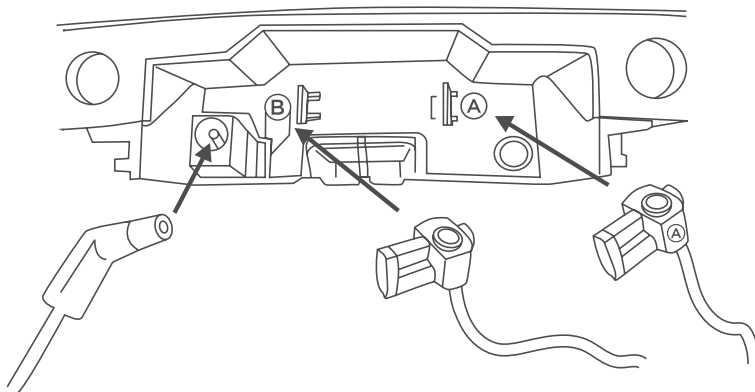

3. Let goed op de markeringen voor het plaatsen van de kop van het basisstation.

Markeringen voor het plaatsen van de kop van het basisstation

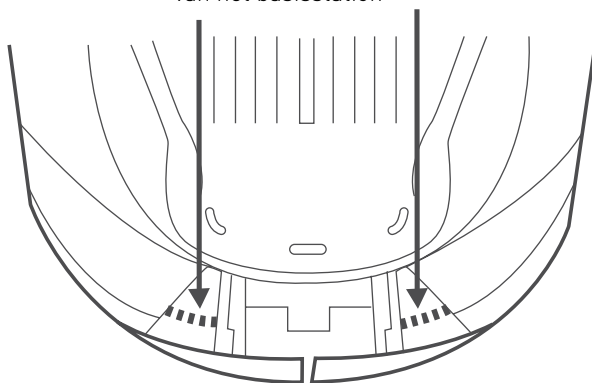

4. Plaats de kop op het basisstation en lijn hem uit met de markeringen, zoals op de onderstaande illustratie.

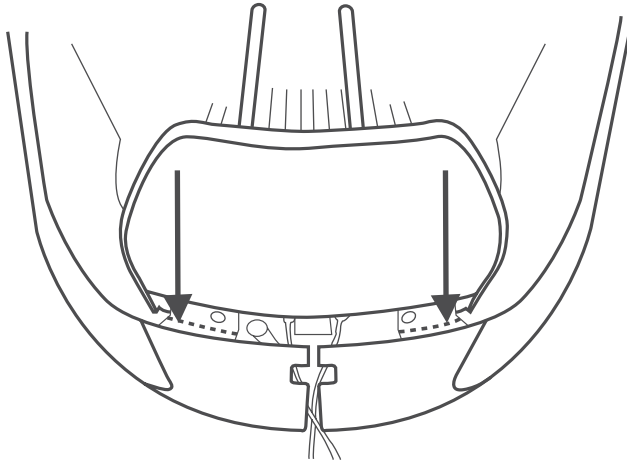

5. Schuif de kop volledig op zijn plaats.
Let op de glijders en op de gleuf voor de draden.

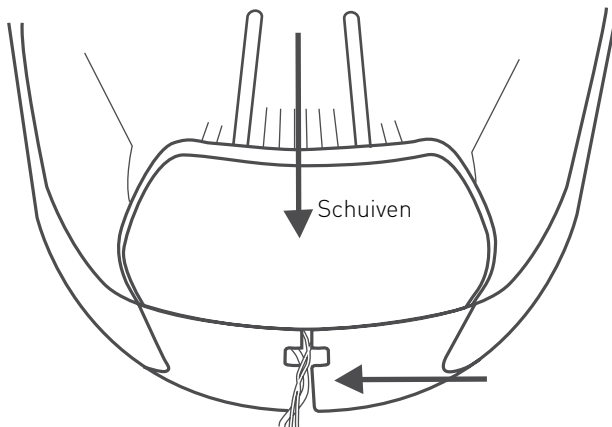



TIP

Als u om welke reden ook de kop van het basisstation moet verwijderen, kunt u dat doen door de hendel (A) op te tillen en naar de binnenkant van het basisstation te schuiven.

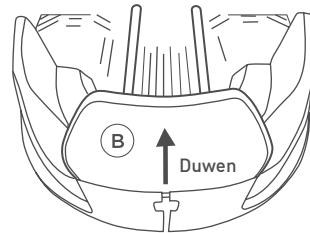
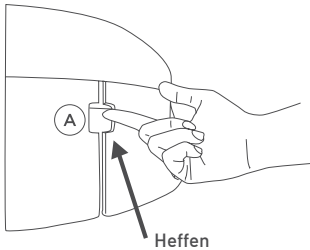

6. Steek de stekker in een stopcontact.

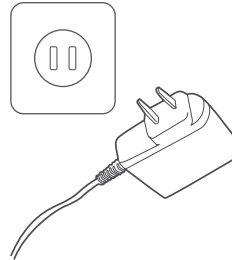

Plaats het stroomsnoer buiten het maai gebied (zodat de Robomow het niet beschadigt) en bevestig het stevig aan de grond (zodat er niet over wordt gestruikeld).

5 START!

- Plaats de Robomow in het midden van uw gazon.
- Druk 2 seconden op GO om hem in te schakelen.
- Druk vervolgens eenmaal op STOP / 🏠 om de Robomow naar het basisstation te sturen.

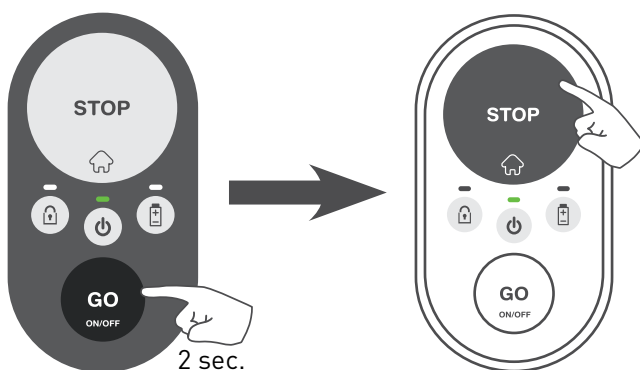

- De Robomow zal naar de rand van het gazon rijden om de perimeterdraad te vinden. Daarna zal hij de draad naar het basisstation volgen en daar parkeren om de accu op te laden.

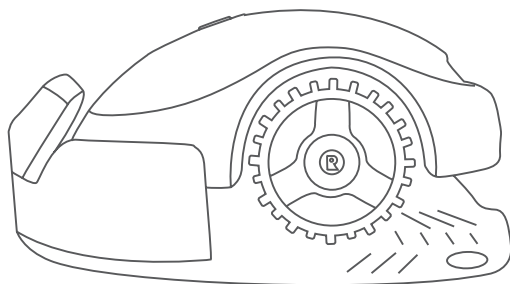

[*] Als de Robomow niet begint te rijden maar een lange pieptoon geeft terwijl de led ON-OFF rood knippert, moet u de aansluitingen van de perimeterdraad op de kop van het basisstation verwisselen. Zie voor meer informatie voor het oplossen van problemen de sectie 'Probleemoplossing' in het gedeelte 'Snelle naslag'.

Uw Robomow is klaar!

Bijlage A

Aanvullende installatie-opties

1. Langs de draad met een **vlakke** rand.

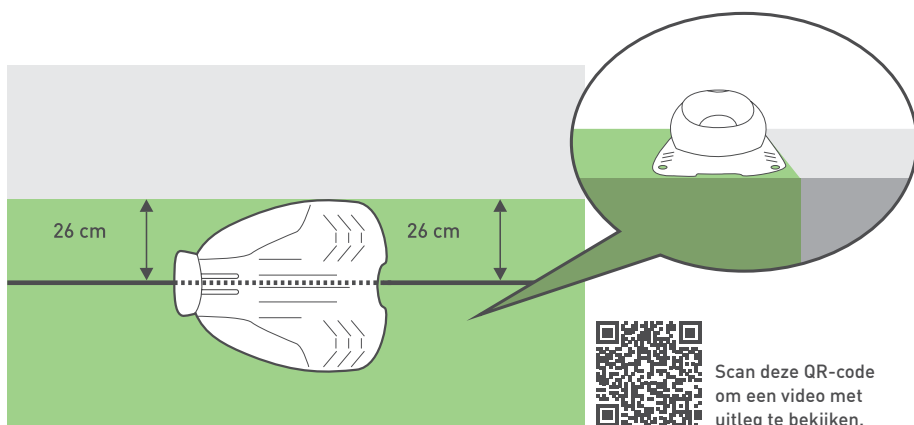

2. Langs de draad met een **steile** rand.

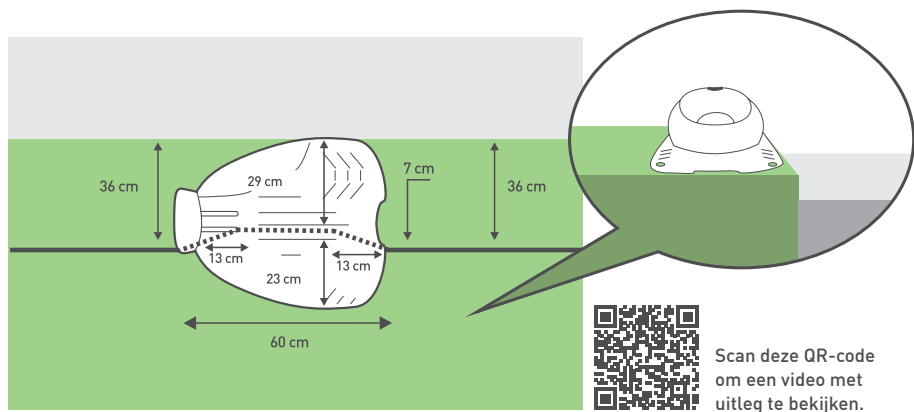

Bijlage B – Secundaire zones

Verbonden secundaire zones

Als uw gazon bijkomende, met een doorgang verbonden zones heeft en de Robomow via de doorgang kan passeren, moet u de volgende regels in gedachten houden:

- De minimale afstand tussen de draden van de doorgang moet 15 cm zijn
- De minimale breedte van de doorgang moet 57 cm zijn

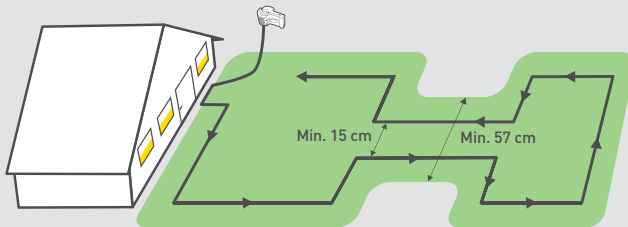

Gescheiden secundaire zones

Als uw gazon zones heeft die volledig afgescheiden zijn (door een hek, een voetpad, een pad enz.) kunt u de perimeterdraad zoals op onderstaande illustratie uitbreiden om de secundaire zones te bestrijken.

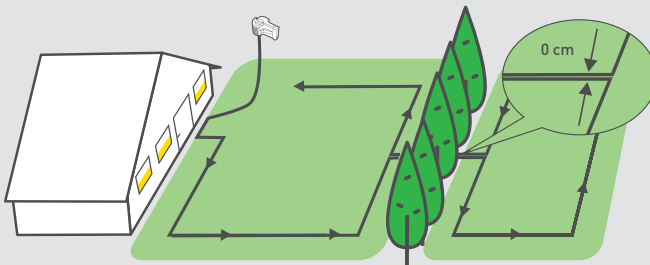

Goed gedaan!

Ontspan u en laat de

Robomow het werk doen.

Snelle naslag

- 1 Ken uw Robomow**
- 2 Bediening met één knop**
- 3 Extra opties met de mobiele App**
- 4 Uw Robomow verzorgen**
- 5 Probleemoplossing**
- 6 Veel gestelde vragen**
- 7 Service**
- 8 Specificaties**
- 9 Garantiekaart**

1 Ken uw Robomow

Leer de verschillende onderdelen en berichten van uw Robomow kennen om het maximale eruit te halen. Als u begrijpt hoe de Robomow werkt en interageert, kunt u hem vlot en gemakkelijk bedienen.

Voorkant

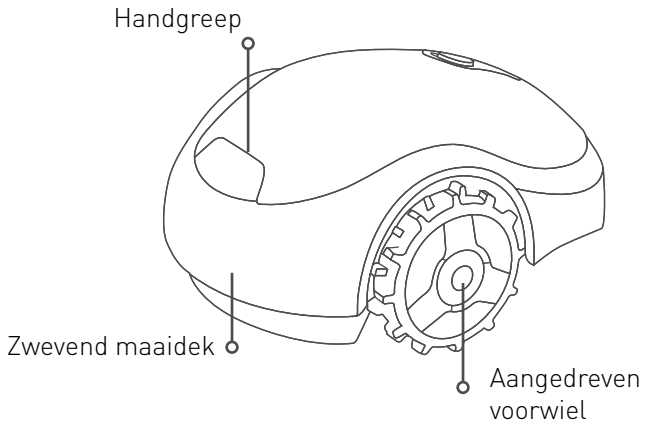

Achterkant

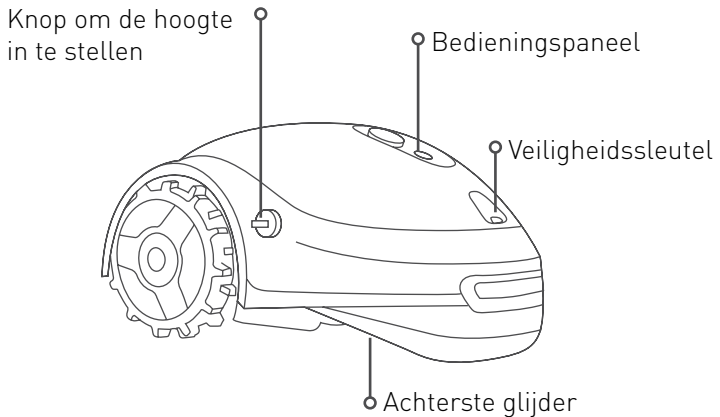

Onderaanzicht

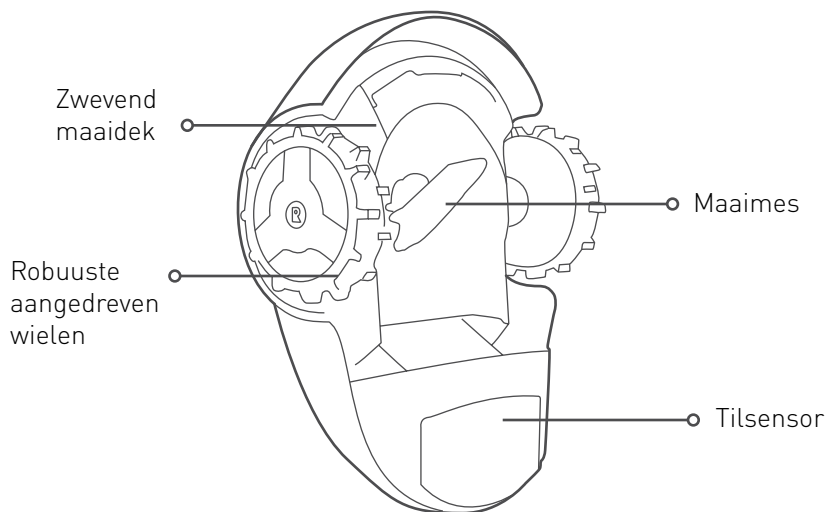

Bedieningspaneel

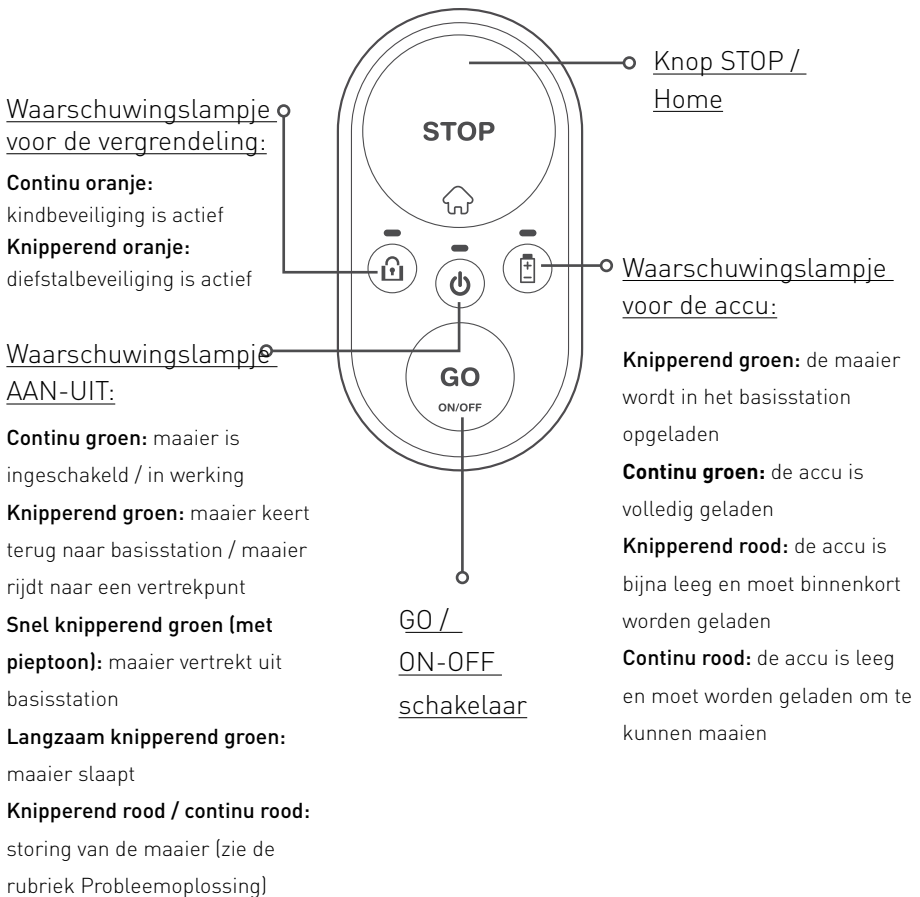

Basisstation

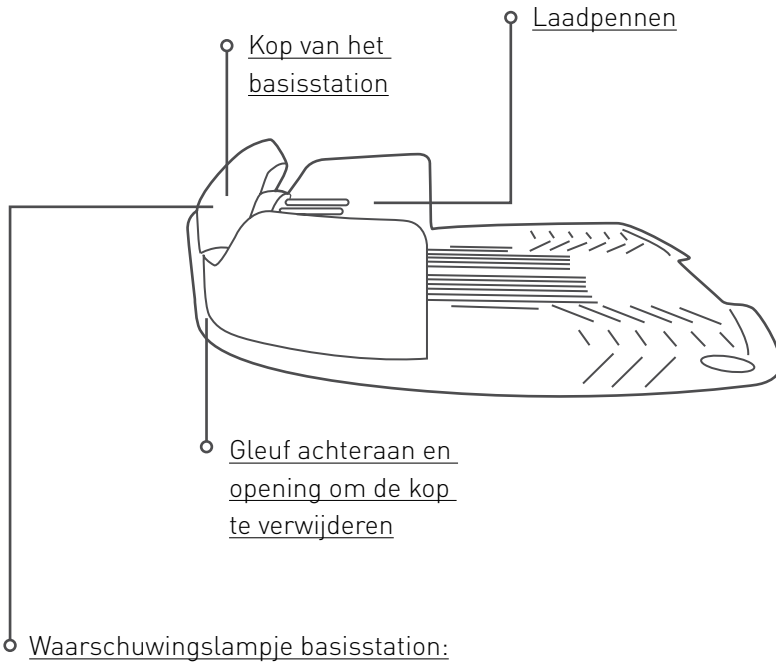

Continu groen: signaal van de perimeterdraad OK; de maaier bevindt zich in het basisstation

Knipperend groen: signaal van de perimeterdraad OK; de maaier bevindt zich buiten het basisstation

Snel knipperend rood: perimeterdraad is beschadigd of niet aangesloten

Langzaam knipperend rood: slechte aansluiting van de perimeterdraad of draad is te lang

Continu rood: storing van de stroomvoorziening

2 Bediening met één knop

Voordat u verder gaat:



BELANGRIJKE VEILIGHEIDSWAARSCHUWING!

Laat de Robomow niet zonder toezicht werken als u weet dat er huisdieren, kinderen of mensen in de buurt zijn.

Maai nooit terwijl mensen (vooral kinderen) of huisdieren in de buurt zijn.

- Verwijder stenen, gevallen takken en andere vreemde voorwerpen van het gazon voor u de Robomow gebruikt.
- Stel de gewenste maaihoogte in. Wij raden aan om tijdens de eerste maaibeurt of in het begin van het seizoen de maximale maaihoogte te kiezen, en ze daarna geleidelijk aan naar het gewenste niveau te verlagen.

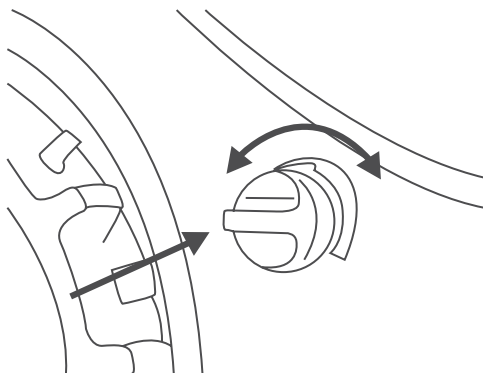

Om de maaihoogte in te stellen, drukt u op de regelknop en draait u deze in de gewenste richting:

- I is de laagste maaihoogte
- IIII is de hoogste maaihoogte

De Robomow inschakelen

Om de Robomow te starten, houdt u de knop GO 2 seconden ingedrukt, tot AAN/UIT brandt.

Om de Robomow uit te schakelen, houdt u de knop GO 2 seconden ingedrukt, tot AAN/UIT dooft.

Opmerking: Als de diefstalbeveiliging ingeschakeld is (modellen RX20 Pro/RX20u), moet u de Robomow via de mobiele App ontgrendelen voor u hem kunt uitschakelen.



2 seconden

Het kinderslot inschakelen

Het kinderslot voorkomt dat de Robomow per ongeluk door een jong kind wordt gebruikt.

Als ze actief is, heeft de Robomow een speciale combinatie nodig om met het maaien te beginnen of terug te keren naar zijn basis.

Om het kinderslot in te schakelen, houdt u de knoppen GO en STOP samen gedurende 6 seconden ingedrukt.

Om het kinderslot uit te schakelen, houdt u de knoppen GO en STOP samen gedurende 6 seconden ingedrukt.

Het kinderslot kan ook eenvoudig met de mobiele App (alleen modellen RX20 Pro en RX20u) worden in- en uitgeschakeld.

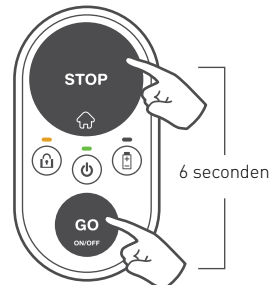

Beginnen met maaien

Het maaien beginnen is kinderspel!

Als u een **gewone maaibeurt** wilt starten (tot 2 uur continu maaien), drukt u eenmaal op de knop GO.



Als de duur van een gewone maaibeurt te lang is voor uw gazon, kunt u een korte maaibeurt (tot 60 minuten) starten door tweemaal op GO te drukken.



Als het kinderslot actief is, heeft de Robomow een speciale combinatie nodig om met het maaien te beginnen. Houd de knop STOP ingedrukt en druk eenmaal op de knop GO om het kinderslot gedurende 30 seconden uit te schakelen. U kunt nu zoals hierboven uitgelegd een maaibeurt beginnen. Zodra de maaibeurt start, treedt het kinderslot automatisch weer in werking.

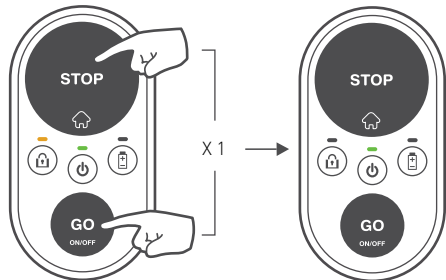

Een bewerking stoppen

Druk op de knop STOP / ⏏ om elke bewerking in uitvoering te stoppen.

De Robomow naar het basisstation sturen

Om de Robomow naar zijn basisstation te sturen, drukt u gewoon op de knop STOP / ⏏ terwijl de Robomow zich op het gazon bevindt.

Als het kinderslot ingeschakeld is, gaat u te werk zoals hiervoor beschreven om het slot tijdelijk uit te schakelen. Druk daarna op STOP / ⏏ om de Robomow naar zijn basisstation te sturen. Het kinderslot zal automatisch weer in werking treden.

Automatisch laden

Wanneer een maaibeurt voltooid is, keert de Robomow automatisch naar het basisstation terug om te worden opgeladen.

Hoe lang moet u het gazon maaien?

Dat hangt af van het seizoen en van de omvang van uw gazon. Wij raden in het piekseizoen de volgende hoeveelheden per week aan, uitgaande van de omvang van het gazon.

Gazongrootte	Aanbevolen wekelijkse maaitijden
Tot 50 m ²	2 uur
50 -100 m ²	4 uur
100 -150 m ²	6 uur
150 - 200 m ² (alleen RX20u / RX20 Pro)	9 uur

3 *Extra opties met de mobiele App*

(alleen modellen RX20 Pro, RX20u)

De Robomow RX is een 'smart device'. Hij heeft een ingebouwde Bluetooth LE (Low Energy) voorziening, zodat u hem met uw smartphone kunt bedienen.

Dankzij een gratis mobiele App zult u uw Robomow RX20u of RX20 Pro op een heel nieuwe manier leren kennen!

U kunt de App (alleen voor Android) downloaden door deze QR-code te scannen.



De App geeft u niet alleen een fascinerende ervaring maar ook extra opties en mogelijkheden voor uw slimme kleine maaier:

- Een programma voor automatisch maaien invoeren
- De diefstalbeveiliging inschakelen
- Extra vertrekpunten definiëren
- Manueel maaien met afstandsbediening
- Diagnose op afstand door een onderhoudsdienst

4 Uw Robomow verzorgen

Periodiek onderhoud



WAARSCHUWING

Gevaar voor ernstig letsel!

Zet de veiligheidsschakelaar altijd uit voor u de maaimachine optilt. Het mes is bijzonder scherp. Het kan ernstige snijwonden of rijtewonden veroorzaken. Draag altijd stevige werkhandschoenen, als u met of rond het mes werkt. Gebruik **NOOIT** een beschadigd of gebroken mes. Gebruik uitsluitend een scherp mes.

Eenmaal per maand:

- Inspecteer de onderkant van de maaier. Reinig indien noodzakelijk. Verwijder voorzichtig opgehoopte grasresten onder het maaidek.
- Het meeste opgehoopte gras kan met een stokje of een soortgelijk voorwerp worden verwijderd.
- Inspecteer het basisstation periodiek, verwijder modder en vuil zodat de maaier het station goed kan binnenrijden.

BELANGRIJK!

Gebruik NOOIT een hogedrukreiniger om de maaier schoon te maken. Vloeistoffen kunnen onderdelen beschadigen. Gebruik alleen een vochtige of natte doek om het oppervlak schoon te vegen.



Voor een beter onderhoud en een betere conditie van de Robomow is het aanbevolen dat u hem naar een erkende Robomow-dealer brengt voor service, voor u hem voor de winter opbergt.

De veiligheidssleutel gebruiken

- Het verwijderen van de veiligheidssleutel voorkomt dat iemand de Robomow gebruikt.
- Als de veiligheidssleutel wordt verwijderd, stopt de bewerking in uitvoering onmiddellijk, knippert het waarschuwingslampje voor de vergrendeling driemaal en dooft de led AAN/UIT.
- Wanneer een knop op de Robomow wordt ingedrukt, knippert het waarschuwingslampje voor de vergrendeling driemaal als signaal dat de veiligheidssleutel ontbreekt.
- Als de diefstalbeveiliging ingeschakeld is, blijft deze actief wanneer de veiligheidssleutel wordt verwijderd.

Het mes vervangen

1. Schakel de Robomow uit door de knop GO 2 seconden ingedrukt te houden.



2. Verwijder de veiligheidssleutel

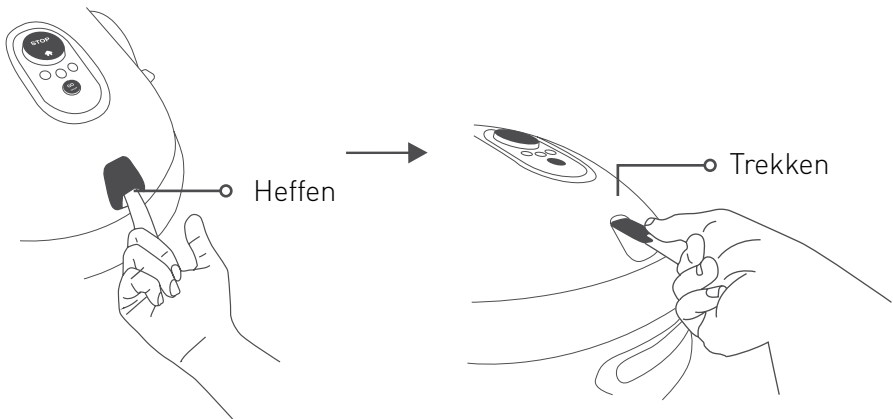

3. Trek dikke handschoenen aan en plaats de RoboTool zo op het mes dat hij het volledig bedekt.

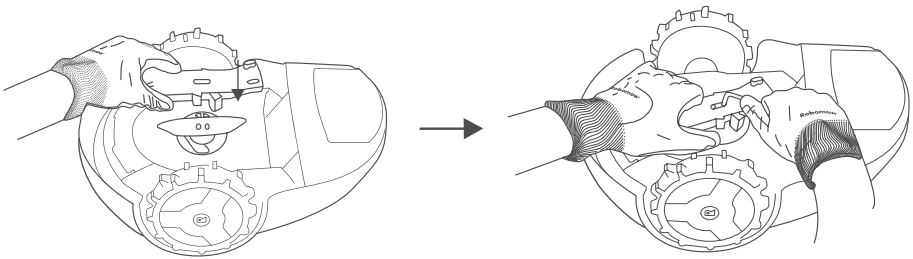

4. Gebruik de meegeleverde inbussleutel (wordt bij het vervangmes geleverd) om de schroeven los te maken terwijl u het mes met de RoboTool vasthoudt.

5. Vervang het oude mes voor een nieuw mes (Artikelnr. MRK9100A).

6. Draai de twee schroeven goed vast.

Opslag in de winter

Robomow

- Laad de Robomow volledig op in zijn basisstation.
- Schakel hem uit door de knop GO 2 seconden ingedrukt te houden.
- Bewaar hem binnenshuis, in een droge omgeving met een temperatuur boven de 0°C.

Basisstation

- Het basisstation heeft geen winteropslag nodig. Het mag in de winter op het gazon blijven.
- Het is aanbevolen dat u tijdens de winteropslag de stekker uit het stopcontact neemt.

Service in de winter

- Voor een beter onderhoud en een betere conditie van de Robomow is het aanbevolen dat u hem naar een erkende Robomow-dealer brengt voor service, voor u hem voor de winter opbergt.
- De winterservice omvat onder meer het schoonmaken van de onderdelen van de maaier, de controle op slijtage van onderdelen en indien nodig de vervanging van onderdelen (mes, rijwielen en andere bewegende onderdelen), het testen van de functies van de maaier en de veiligheidscomponenten, de controle van de accu en het uploaden van de meest recente softwareversie, die mogelijk nieuwe functies bevat.

5 Probleemoplossing

Eenvoudige stappen om problemen op te lossen

In het geval van een storing zal het waarschuwingslampje Aan/Uit van de Robomow rood branden. Druk op een willekeurige knop om na te gaan of er ook een geluidssignaal voor de storing is. De onderstaande tabel vertelt u wat u moet doen.

Aantal pieptonen	Waarschuwingslampje AAN-UIT	Betekenis	Oplossing
•	Knippert rood	Maaier buiten perimeter / maaier vastgereden / maaier opgetild / draad verkeerd aangesloten	<ul style="list-style-type: none"> Controleer of de perimeterdraad niet te dicht bij de rand en niet op een helling ligt. Plaats de maaier op het gazon of weg van die locatie en start hem weer. Controleer het terrein op gaten. Vul eventuele gaten en maak de grond vlak. Verwissel de aansluiting van de draden op de kop van het basisstation.
••	Knippert rood	Controleer het mes / maaimotor oververhit	<ul style="list-style-type: none"> Verwijder de veiligheidssleutel en inspecteer het mes op vreemd materiaal of vuil dat het draaien belet. Verhoog de maaihoogte.
•••	Knippert rood	Geen draadsignaal / wacht op draadsignaal / draad is onderbroken	<ul style="list-style-type: none"> Controleer of de stekker in het stop-contact zit. Controleer de stroomvoorziening en de aansluiting van de perimeterdraad op het basisstation. Controleer het waarschuwingslampje van het basisstation. Als de draad onderbroken is, repareert u het met de meegeleverde connectoren.
••••	Knippert rood	Controleer de aangedreven wielen / aandrijfmotor oververhit	<ul style="list-style-type: none"> Controleer de wielen en verwijder het gras of andere objecten.

Aantal pieptonen	Waarschu- wingslamp- je AAN-UIT	Betekenis	Oplossing
Geen	Knippert rood (twee lampjes)	Nee stroom / probleem met het laden	<ul style="list-style-type: none"> • Controleer of de stekker in het stop-contact zit. • Controleer of het stroomsnoer goed op het basisstation aangesloten is. • Reinig de laadpennen.
Geen	Continu rood	Andere storingen	<ul style="list-style-type: none"> • Controleer in de mobiele App* of bel de onderhoudsdienst van Robomow.

* Controleer of het stroomsnoer goed op het basisstation aangesloten is.

(*) Alle storingen en hun oplossingen worden ook in de App weergegeven en beschreven. Deze functie is beschikbaar voor alle modellen RX met bouwjaar 2017.

Speciale indicaties

Indicatie	Betekenis
Regelmatige pieptonen + led AAN/UIT brandt rood	Robomow is opgetild of gekanteld.
Pieptoon 'storing' + led van de accu knippert tweemaal rood	Poging om te maaien met lege accu. U moet eerst de accu opladen.
Pieptoon 'storing' + led van de vergrendeling knippert tweemaal	Poging om te maaien met het kinderslot ingeschakeld. Druk de knoppen GO en STOP samen in om het kinderslot tijdelijk uit te schakelen. Druk daarna één- of tweemaal op GO om het maaien te beginnen.
Pieptoon 'storing' + led van de vergrendeling knippert driemaal	Poging om te maaien met de diefstalbeveiliging ingeschakeld. Ontgrendel de maaier met een geregistreerd mobiel toestel.
AAN/UIT-led en accu-led knipperen samen rood wanneer de knop GO wordt ingedrukt	Accuspanning is te laag om de maaier in te schakelen. Blijf de accu opladen.
Led van de vergrendeling knippert driemaal terwijl AAN/UIT-led niet brandt	De veiligheidsleutel is verwijderd. Plaats de veiligheidsleutel om de maaier te gebruiken.

Uw Robomow opnieuw opstarten

Als uw Robomow opnieuw moet worden opgestart, schakelt u hem gewoon uit en weer in.

De Robomow naar de fabrieksinstellingen terugzetten

Als u de Robomow naar de fabrieksinstellingen moet terugzetten, drukt u langer dan 10 seconden op de knop GO (tot u een lange pieptoon hoort en alle waarschuwingsslampjes knipperen) terwijl de Robomow uitgeschakeld is.

6 Veel gestelde vragen

Nog vragen?
Hier vindt
u hulp



? De maaier rijdt het basisstation niet goed binnen en mist soms de laadcontacten

De ingang tot het basisstation is niet vlak. Nivelleer het terrein om het traject naar het basisstation vlak te maken. Zorg dat de perimeterdraad volgens de instructies gelegd is. Zorg dat het basisstation op relatief vlakke grond staat.

? Slechte maaikwaliteit

Het mes kan bot zijn. Verwijder de veiligheidssleutel Trek dikke handschoenen aan en inspecteer het mes. Vervang het indien nodig. Maai geen nat gras. Voor de beste maaikwaliteit laat u de Robomow werken wanneer het gras droog is. Het is aanbevolen om niet in de vroege ochtend te maaien.

? Ongelijkmatig maaien

De ingestelde maaiduur is te kort. Verleng de duur van het maaien. Bepaal bijkomende vertrekpunten (alleen modellen RX20u / RX20 Pro) voor een meer gelijkmatige dekking.

? Het duurt erg lang voor de maaier uit het basisstation vertrekt (alleen modellen RX20u / RX20 Pro)

Houd de knop Home gedurende 3 seconden ingedrukt terwijl de maaier zich in het basisstation bevindt. De reden waarom de maaier niet vertrekt, zal worden weergegeven.



De maaier werkt op verkeerde tijdstippen (alleen modellen RX20 Pro / RX20u)

Controleer of de klok juist ingesteld is. Telkens als de Robomow wordt ingeschakeld moeten de instellingen voor datum en tijd worden vernieuwd. De klok van de maaier wordt automatisch gesynchroniseerd wanneer hij verbinding maakt met een mobiel toestel.



De maaier stoot te vaak tegen een harde rand van het gazon

Verplaats de perimeterdraad tot op 45 cm van een harde rand (zoals een hek) van het gazon.



De Robomow is erg lawaaierig

Het mes kan beschadigd of uit balans zijn. Controleer of takken, stenen of andere voorwerpen op het gazon het mes kunnen beschadigen. Vervang het mes indien nodig.

Service

U kunt de storing aan uw Robomow misschien zelf oplossen door de Probleemoplossing en de Veel gestelde vragen in deze handleiding te raadplegen. Als dat niet lukt, moet u contact opnemen met het Robomow-contactcentrum.

1. Self-Service

Voor u contact opneemt met het Robomow-contactcentrum, probeert u zelf het volgende:

- a. Controleer of de stekker in het stopcontact zit en de maaier ingeschakeld is.
- b. Schakel de Robomow uit en weer aan door 2 seconden op de knop GO te drukken.
- c. Raadpleeg de Probleemoplossing en de Veel gestelde vragen in deze handleiding voor informatie over het probleem.
- d. Bezoek het Robomow-helppcentrum op <https://support.robomow.com/hc/en-us>, waar u bijkomende antwoorden vindt op vragen over uw product.

2. Robomow-helppcentrum

Als u het probleem niet zelf kunt oplossen, neemt u contact op met het Robomow-contactcentrum in uw land (u vindt het e-mailadres en het telefoonnummer op de website van Robomow). U moet de naam van het product geven, het modelnummer, het serienummer, een beschrijving van het probleem en een geldig aankoopbewijs.

De volgende opties zijn mogelijk:

- a. Oplossing via telefoon/e-mail – een medewerker van Robomow zal trachten problemen die door de garantie worden gedekt op te lossen en routine diagnoseprocedures, afstellingen/kalibraties uit te voeren of een instelling te wijzigen.
- b. Oplossing door een nieuw onderdeel te zenden – de meeste onderdelen kunnen gemakkelijk door de klant worden vervangen. Als de medewerker van Robomow vaststelt dat een onderdeel moet worden vervangen, wordt het samen met instructies voor de vervanging naar u verzonden.
- c. Oplossing door een erkende dienstverlener – als de medewerker van Robomow vaststelt dat de storing een bijkomende diagnose en reparatie door een erkende dienstverlener van Robomow vereist, moet uw product fysiek tot bij de dienstverlener geraken. U kunt het product naar de dienstverlener brengen, het verzenden of vragen dat het wordt opgehaald. U zult hoe dan ook alle verzendingskosten moeten betalen, met inbegrip van de eventuele verzekering. U moet het product veilig verpakken. Scan de QR-code om een demonstratie van het verpakken te zien.



8 Specificaties

	RX20 Pro	RX20u	RX12u
Benaming	Robotmaaier	Robotmaaier	Robotmaaier
Aanbevolen oppervlakte van het gazon	200 m ²	200 m ²	150 m ²
Maximale grootte gazon	300 m ²	300 m ²	250 m ²
Basisstation	Inbegrepen	Inbegrepen	Inbegrepen
Afmetingen robot	53 x 42 x 26 cm (20.9" x 16.5" x 10.2")	53 x 42 x 26 cm (20.9" x 16.5" x 10.2")	53 x 42 x 26 cm (20.9" x 16.5" x 10.2")
Afmetingen omdoos	66 x 54 x 30 cm (26" x 21.2" x 11.8")	66 x 54 x 30 cm (26" x 21.2" x 11.8")	66 x 54 x 30 cm (26" x 21.2" x 11.8")
Netto gewicht	7,5 kg	7,5 kg	7,5 kg
Maaibreedte	18 cm	18 cm	18 cm
Maaahoogte	15-45 mm	15-45 mm	15-45 mm
Maaivermogen	100 Watt	100 Watt	100 Watt
Maaimotoren	DC-borstel	DC-borstel	DC-borstel
Geluidsniveau	Eco Mode: 64 dB Hoog vermogen: 67,9 dB gemeten (gegarandeerd – 69 dB) Het geluid bij de oren van de operator is minder dan 70 dBA.		
Maximale gebruikshoogte	3.000 m (9.800 ft)	3.000 m (9.800 ft)	3.000 m (9.800 ft)
Type accu	Lood-zuur	Lood-zuur	Lood-zuur
Accucapaciteit	7 Ah	7 Ah	7 Ah
Max. helling	15% (8.5°)	15% (8.5°)	15% (8.5°)
Vertrekpunten op afstand	Tot 2	Tot 2	0
Gemiddelde maaitijd	90-120 min	90-120 min	90-120 min
Oplaadtijd	16 – 20 uur	16-20 uur	16-20 uur
Stroomverbruik	4 kWh/maand	4 kWh/maand	2,5 kWh/maand
GSM-module	Inbegrepen	Beschikbaar	Beschikbaar
Draad en draadpinnen	Beschikbaar	Inbegrepen	Inbegrepen
Diefstalbeveiliging	Ja	Ja	Nee
De Robomow-app	Ja (alleen Android)	Ja (alleen Android)	Nee
Afstandsbediening met de App	Ja	Ja	Nee



Garantiekkaart

Wat dekt deze garantie?

Deze beperkte garantie dekt defecten van materiaal en fabricage van dit product, met de hierna vermelde uitzonderingen, uitsluitend voor normale huishoudelijke doeleinden*.

*Normale huishoudelijke doeleinden wordt gedefinieerd als het gebruik van het product op hetzelfde perceel als uw primaire woning. Gebruik op meer dan één locatie wordt beschouwd als commercieel gebruik, en deze garantie is dan niet geldig.

Hoe lang is de dekking geldig?

Deze garantie is drie jaar geldig** voor in Europa gekochte modellen RX20 Pro, twee jaar voor in Europa gekochte modellen RX12u en RX20u en één jaar voor alle in de VS gekochte modellen vanaf de aankoopdatum.

Op de accu wordt één jaar garantie gegeven vanaf de datum van aankoop.

Een product of onderdeel dat onder deze beperkte garantie is gerepareerd of vervangen, zal gedurende het restant van de oorspronkelijke garantieperiode van het product of onderdeel gedekt zijn, of gedurende 6 dagen als dat langer is. De productaccessoires zijn gewaarborgd voor een periode van 6 maanden vanaf de datum van aankoop.

**Derde jaar garantie na registratie binnen de 90 dagen vanaf het eerste gebruik, uitsluitend op arbeid en onderdelen.

Wat dekt deze garantie niet?

Deze beperkte garantie dekt geen transportkosten. De eigenaar moet het product naar de dichtstbijzijnde erkende dienstverlener van Robomow brengen of op eigen kosten verzenden.

Het bedrijf waarborgt niet dat het product ononderbroken of zonder storingen zal werken.

Deze beperkte garantie geldt niet voor:

1. Een product dat werd beschadigd of defect gemaakt:
 - b. Als gevolg van een ander dan zijn normaal bedoelde gebruik;
 - c. Als gevolg van het verzuim om het product volgens de handleiding te gebruiken, of elke andere vorm van verkeerd gebruik of nalatigheid in het gebruik van het product;
 - d. Als gevolg van door een ongeval, misbruik of diefstal veroorzaakte schade;
 - e. Als gevolg van het gebruik van een tuinslang of vloeistof onder druk om de onderkant van het product schoon te maken;
 - f. Als gevolg van beschadiging van het mes door stenen of andere voorwerpen die zich tijdens de werking op het gazon bevonden;
 - g. Als gevolg van het gebruik van niet door Robomow gemaakte of verkochte onderdelen;
 - h. Als gevolg van de wijziging van het product of een van zijn onderdelen;
 - i. Als gevolg van onderhoud door een niet door Robomow erkende dienstverlener;
 - j. Als gevolg van een verkeerd transport of een verkeerde verpakking wanneer het product naar een door Robomow erkende dienstverlener wordt verzonden;

- k. Als gevolg van slecht onderhoud van de accu en/of een verkeerd laadproces (het gebruik van een andere voeding of lader), of als gevolg van het verzuim om de maaier of de accu voor te bereiden op een periode waarin het product niet wordt gebruikt (voor de winter).
 - l. Als gevolg van een verkeerde installatie, of kosten of schade als gevolg van een verkeerde installatie of een verkeerd gebruik van het product.
2. Regelmatig onderhoud, winterservice, het slijpen van het mes, inspectie, normale slijtage van verbruiksonderdelen.
 3. Cosmetische schade zoals krassen of deuken, verschoten of verkleurde deksels en kunststoffen.
 4. Commercieel of professioneel gebruik van het product.
 5. Milieuschade en/of defecten die zijn ontstaan doordat men het product in de winter en tijdens sneeuwval buiten heeft laten staan en de instructies van Robomow voor de winteropslag niet heeft gevolgd.
 6. Defecten als gevolg van overmacht, zoals blikseminslag, overstroming, brand of een verkeerde spanning.
 7. Reparaties die nodig zijn vanwege waterschade, andere dan blootstelling aan regen of irrigatiesproeiers.

Deze garantie verschaft u specifieke wettelijke rechten en mogelijk hebt u ook andere rechten, die van land tot land verschillen.



Neem
contact
met ons
op

WWW.ROBOMOW.COM



DOC9043A-NL

robomow.com  