



Brugervejledning

Original brugervejledning

Robotplæneklipper
RX20 Pro, RX20u, RX12u

 DA

Se hvordan den
skal installeres



 **Robomow**[®]
friendly home



**Jeg er
Robomow,
dejligt at
møde dig.**



Din sikkerhed er vigtig for os -

Læs venligst denne brugervejledning grundigt igennem med fokus på alle sikkerhedsadvarsler og vær ekstra opmærksom på at holde både børn og kæledyr væk fra plænen når Robomow er i drift.

Sikkerhed først 2

Installation 13

Hurtige opslag 35

Sikkerhed først

VIGTIGT!

LÆSES GRUNDIGT INDEN ANVENDELSE

OPBEVARES TIL SENERE REFERENCE

- 1 Advarselmærkaternes betydning**
- 2 Sikkerhedsadvarsler og -forholdsregler**
- 3 Robomow sikkerhedsfunktioner**

1

Advarselmærkaternes betydning

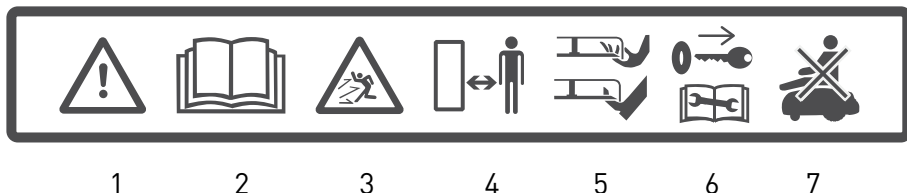

1. Dette er et farligt maskinværktøj. Vær forsigtig under anvendelsen og følg alle sikkerhedsinstruktioner og -advarsler.
2. Læs Sikkerhedsvejledningen grundigt inden du betjener din Robomow.
3. Vær opmærksom på, at objekter kan kastes ud fra maskinen under driften.
4. Hold behørig sikkerhedsafstand fra Robomow, når du anvender den. Hold personer, særligt børn, dyr og tilskuere væk fra området hvor Robomow er i drift.
5. Undgå risikoen for skader fra de skærende klinger på Robomow. Hold hænder og fødder væk, og forsøg ikke at løfte Robomow fra jorden.
6. Fjern deaktiveringsenheden, inden der arbejdes på den eller Robomow løftes (se afsnit 3.b).
7. Forsøg ikke at lade dig eller andre transportere på Robomow.



Bortskaf ikke Robomow eller nogle af dens dele som usorteret, husholdningsaffald. Det skal indsamles separat.



Dette produkt er i overensstemmelse med de gældende EU-direktiver.



Sikkerhedsadvarsler og -forholdsregler

A. Inden du starter

1. Læs denne Sikkerhedsvejledning grundigt, før du anvender Robomow, for at blive bekendt med styringen af den og om behørig anvendelse.
2. Lad aldrig børn, personer med nedsat fysisk, sensoriske eller mentale evner eller manglende erfaring og viden eller folk der ikke kender disse anvisninger anvende maskinen. Lokale bestemmelser kan begrænse alderen af operatøren.
3. Du er selv ansvarlig for ulykker eller skade på andre personer eller deres ejendom.
4. Det er dit ansvar at informere dine naboer om risici, og at det er forbudt at betræde din græsplæne, mens Robomow kører.
5. Hvis din græsplæne er åben mod gaden og/eller mod dine naboer, skal du være til stede under plæneklipperens drift for at forhindre andre i at få adgang til din græsplæne. Alternativt skal du beskytte/indhegne din græsplæne, så andre ikke vil være i stand til at få adgang til plæneklipperen under drift.

B. Forberedelser

1. Sørg for at perimeterwiren er tilsluttet korrekt efter vejledningen.
2. Efterse jævnligt området hvor Robomow anvendes og fjern sten, grene, kabler og andre fremmede objekter.
3. Foretag jævnligt visuelt eftersyn for at kontrollere, at klingens ikke er slidt eller beskadiget. Udskift en slidt eller beskadiget klinge (Varenr. MRK9100A). Sluk for Robomow inden eftersyn eller ved udskiftning af klingens.

C. Funktion

VIGTIG SIKKERHEDSADVARSEL!

Efterlad ikke Robomow uden opsyn, hvis børn, kæledyr eller mennesker er i nærheden af maskinen.

Klip aldrig plænen, hvis der er mennesker (især børn) eller kæledyr i nærheden.



1. Anvend ikke Robomow, hvis sikkerhedsfunktioner eller dele af maskinen er slidt, beskadiget eller ude af funktion.
2. Hold hænder og fødder væk fra klinger og andre bevægelige dele.
3. Sluk altid for Robomow, inden den løftes eller hvis det planlægges at udføre en justering.
4. Løft eller bær aldrig Robomow, mens motorerne kører.
5. Rør ikke ved klingens, før den er stoppet med at rotere helt.
6. Anvend ikke Robomow til noget andet formål end at klippe plænen.
7. Sørg for, at alle afskærmninger, sikkerhedsenheder og sensorer sidder, som de skal. Reparer eller udskift beskadigede dele, herunder også mærkater.
8. Indstil ugeprogrammet til tider, hvor der ikke er personer på græsplænen.
9. Tilslut ikke et beskadiget strømkabel til stikkontakten eller berør en beskadiget ledning, før den er koblet fra stikkontakten, da det kan føre til kontakt med strømførende dele.
10. Hold forlængerledningen væk fra klingens for at forhindre at Robomow ødelægger den. Et beskadiget strømkabel kan føre til kontakt med strømførende dele.
11. Hvis strømkablet bliver beskadiget eller viklet ind under anvendelse, fjern det fra strømforsyningen ved at trække stikket ud af stikkontakten.
12. I tilfælde af ulykke eller nedbrud, mens Robomow er i drift, skal du straks trykke på den røde STOP-knap.

D. Transport

Inden for arbejdsområdet:

1. Tryk på STOP-knappen for at stoppe Robomow.
2. Sluk for Robomow og bær den i løftehåndtagene, som vist på billedet til højre.

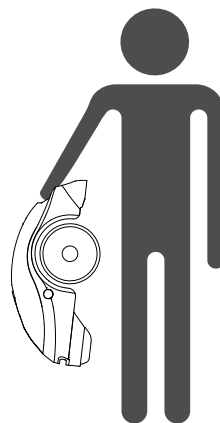

Over større afstande:

Sørg for den er slukket, når Robomow transporteres over lange distancer.



VIGTIGT! Det anbefales at opbevare den originale emballage til transportformål.

E. Anvendelse af fjernbetjening (manuel klipning)

1. Klip kun i dagslys eller i godt kunstigt lys og undgå anvendelse på vådt græs.
2. Anvend ikke Robomow, når du går på bare fødder eller i åbne sandaler. Bær altid kraftigt fodtøj og lange bukser; sørg altid for godt fodfæste på skråninger.
3. Vær yderst forsigtig, når du vender plæneklipperens retning mod dig.
4. Tænd altid motoren i henhold til vejledningen, og stå ikke tæt på klingens.
5. Klip ikke græs manuelt på en skrånning større end 15 grader eller, hvor godt fodfæste ikke er muligt.

F. Batterier

1. Batteripakken må ikke åbnes eller beskadiges.
2. Batteriet indeholder elektrolytter. I tilfælde af en elektrolytlækage fra batteripakken, følges disse sikkerhedsanvisninger:
 - Kontakt med hud: Afvask straks kontaktområderne med vand og sæbe.
 - Øjenkontakt: Skyld straks øjet med rigeligt rent vand i mindst 15 minutter uden at gubbe.
 - Søg lægebehandling.
3. Sørg for, at batteriet er opladet ved hjælp af den rigtige oplader, der anbefales af producenten. Forkert anvendelse kan give elektrisk stød, forårsage overophedning og ætsende lækage fra batteriet.

G. Vedligeholdelse og specielle instruktioner

1. Sluk altid Robomow og fjern deaktiveringsenheden før der fjernes en blokering/tjekkes/rengøres/arbejdes med den, eller ved inspektion af maskinen for skader efter at have ramt et fremmedlegeme. Forsøg aldrig på at servicere eller indstille maskinen, mens den arbejder.
2. Hvis der opstår unormale vibrationer, skal du stoppe maskinen, slukke for den, og visuelt tjekke, om der er sket skade på klingen. Udskift en slidt eller beskadiget klinge (Varenr. MRK9100A) for at bevare balancen. Hvis vibrationerne fortsætter, skal du kontakte serviceværkstedet.
3. Brug kraftige handsker, når du tjekker eller reparerer klingen.
4. Udfør ikke vedligeholdelse, når du går på bare fødder eller i åbne sandaler. Vær altid iført passende arbejdssko og lange bukser.
5. Udskift slidte eller beskadigede dele for at bevare et passende sikkerhedsniveau.
6. Anvend kun originalt udstyr og tilbehør. Det er forbudt at ændre Robomows originale konstruktion. Alle modifikationer sker på dit eget ansvar.
7. Sørg for, at der kun anvendes den korrekte type klinge ved udskiftning (Varenr. MRK9100A).
8. Vedligeholdelse/servicering/rengøring af Robomow bør ske i overensstemmelse med producentens instruktioner.
9. Sørg for, at alle møtrikker, bolte og skruer er strammet for at være sikker på at maskinen er forsvarlig at anvende.



ADVARSEL !

Ved risiko for uvejr, skal du fjerne perimeterwiren fra ladestationen og trække 230V/120V el-stikket ud af stikkontakten.

H. Korrekt bortskaffelse af maskinen

1. Robomow og dens tilbehør skal bortskaffes separat når disse er udtjent for at undgå, at elektrisk eller elektronisk affald ender op på affaldsdepoter og for at beskytte og forbedre miljøet.
2. Bortskaf ikke Robomow eller nogle af dens dele (herunder strømforsyningen og ladestationen) som usorteret, husholdningsaffald – det skal indsamles separat.
3. Spørg din lokale forhandler om tilgængeligheden af genbrugs- og indsamlingssteder.
4. Kom ikke batteriet på åben ild og bortskaf ikke brugte batterier sammen med husholdningsaffaldet.
5. Batteriet skal indsamles, genbruges eller bortskaffes på en miljømæssig korrekt måde.

3

Robomow sikkerhedsfunktioner



ADVARSEL !

Robomow er udstyret med en lang række indbyggede sikkerhedsfunktioner. Men plæneklipperen er en farlig enhed med en skarp klinge, der kan forårsage store skader på alle, der kommer i kontakt med den. Derfor er det absolut forbudt at være på plænen, mens plæneklipperen arbejder. Alternativt, stands plæneklipperens drift, når personer(især børn) eller husdyr er eller leger på græsplænen.

A. Børnesikring

Børnesikringen forhindrer utilsigtet anvendelse af Robomow ved tryk på knapperne. Kun et tryk på de to knapper i den rigtige rækkefølge, vil starte driften. Det er derfor påkrævet at aktivere børnesikringsfunktionen, hvis børn under 6 år kan komme i kontakt med Robomow.

B. Deaktiveringsenhed

Udtagning af deaktiveringsenheden vil forhindre enhver i at betjene Robomow. Det anbefales kraftigt at fjerne deaktiveringsenheden for at forhindre, at den betjenes af børn eller personer, der ikke er bekendt med Robomow eller ikke er tilladt at anvende den.

C. Løftesensor

Hvis plæneklipperen løftes fra jorden mens klinger er i drift, vil klinger stoppe med at rotere med det samme.

D. Hældningssensor

Hvis plæneklipperen vippes op til en vertikal position, vil klingen stoppe øjeblikkeligt.

E. Forhindringssensor

Robomow registrerer forstyrrende forhindringer på sin vej under driften. Når plæneklipperen rammer en forhindring, vil klingene øjeblikkeligt stoppe med at rotere, og plæneklipperen stopper med at køre i den retning og vil bakke væk fra forhindringen.

F. Nødstopknap

Tryk på STOP-knappen, på ethvert tidspunkt under anvendelse, vil øjeblikkeligt stoppe plæneklipperen og rotation af klingene.

G. KØR/TÆND-SLUK-knap

KØR/TÆND-SLUK-knappen gør det muligt, at slukke helt for din Robomow. Slukning af Robomow vil forhindre den i at udføre enhver drift. Det er påkrævet, at slukke helt for Robomow før den løftes og før enhver vedligeholdelse udføres.

H. Ladestation og perimeterwire

Robomow kan ikke anvendes uden en perimeterwire, der er installeret og aktiveret igennem ladestationen. I tilfælde af, at signalet til perimeterwiren slukkes, ophører Robomow med at arbejde.

I. Tyverisikring (kun RX20u/RX20 Pro-modeller)

Tyverisikringsfunktionen vil forhindre alle i at anvende eller styre Robomow, medmindre de låser den op ved at forbinde den med en registreret mobilenhed.

**Lad os komme
i gang.**

**Robomow
glæder sig til
at klippe din
græsplæne.**



Installation

Tillykke med dit køb af Robomow! Gør dig klar til at møde din nye yndlingsmakker. Når Robomow er installeret, klarer den arbejdet til perfektion.



En forudinstalleret perimeterwire vil sætte grænserne (en "virtuel væg") for din Robomow. Perimeterwiren sættes langs kanterne på din plæne og rundt om genstande, som du ønsker at beskytte.

Robomow vil bevæge sig tilfældigt inden for sit arbejdsområde, defineret af perimeterwiren. Denne form for tilfældig bevægelse giver den perfekte klipping og sikrer fuldstændig dækning af din græsplæne. Ved afslutningen af hver klipperunde, vil Robomow automatisk vende tilbage til ladestationen for opladning.

Efter en hurtig og enkel installation, vil du være klar til at nyde din fritid, mens Robomow passer din græsplæne.

Hvor skal vi hen?

Korrekt installation af din Robomow sikrer det bedste resultat. Se nedenfor, hvad der skal til for at forberede din Robomow til at udføre et perfekt arbejde for dig.

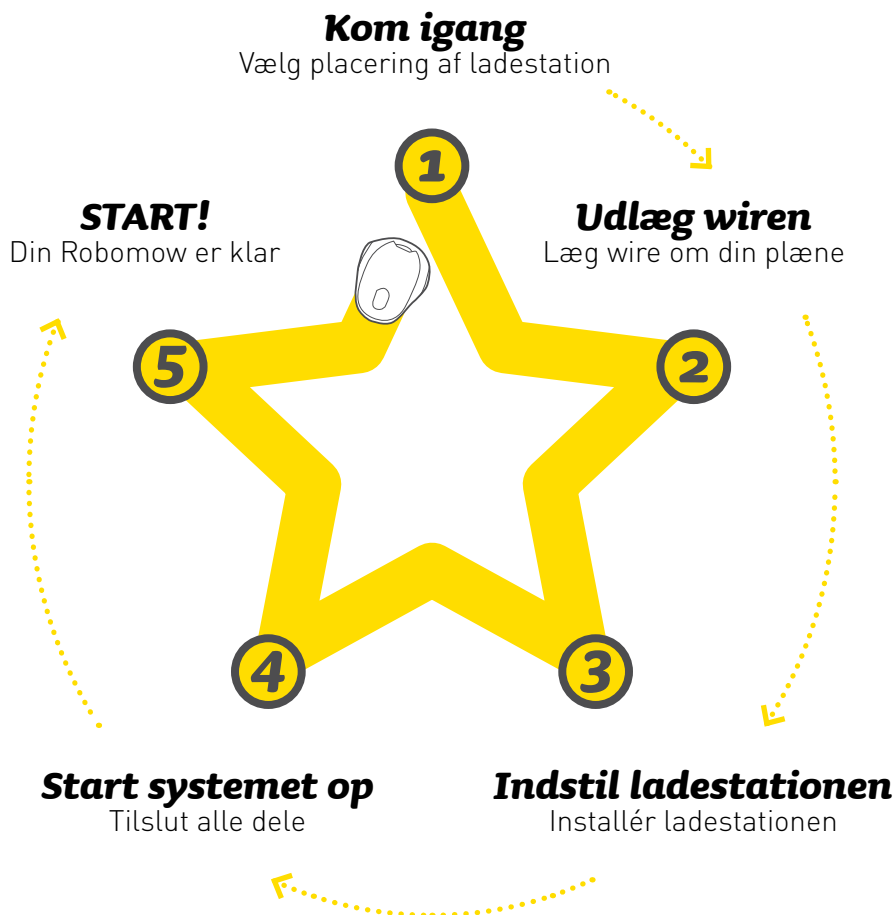

Her er hvad du vil finde i kassen

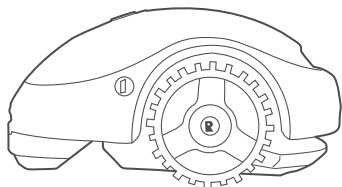

Robomow RX

Din nye robotplæneklipper

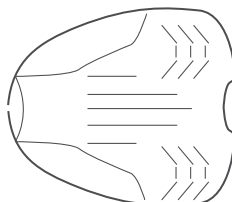

Ladestation

Ladestation til din robotplæneklipper

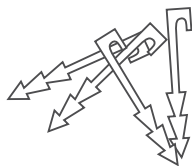

Wirepløkker* 150 stk.

(100 stk. med RX12u)

Til at fastgøre wren til jorden

(*) Leveres ikke med RX20 pro-modellen

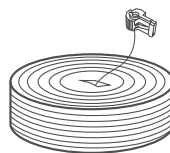

Perimeterwire med et wirestik* 80 m

(70 m til RX12u)

Markerer arbejdsområdet for
Robomow

(*) Leveres ikke med RX20 pro-
modellen

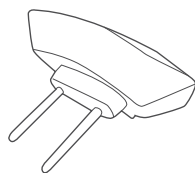

Ladestationshovede

Genererer signal til perimeterwren

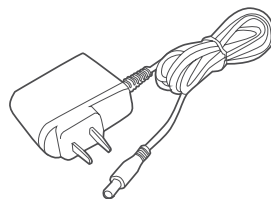

Strømforsyning

Med 10 m forlængerledning

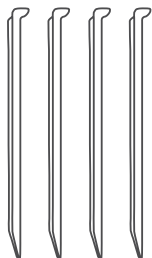

Spyd til ladestation (x4)

Anvendes til fastgørelse af ladestationen til jorden



Wiresamlere [2]

For splejsning af perimeterwiren i tilfælde af en overlaping

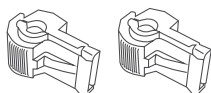

Wirestik [X2]

Anvendes ved tilslutning af perimeterwiren til ladestationen



RoboLineal

Til at måle perimeterwires afstand fra kanten af græsplænen

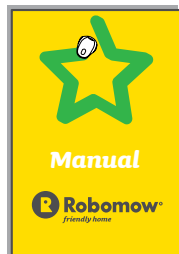

Trykt brugervejledning

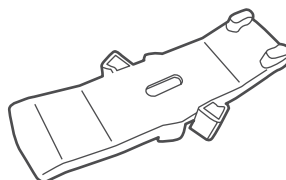

Robotool

For klingedskiftning og vedligeholdelse. **VIGTIGT!**
Gem dette værktøj til senere anvendelse.

Klar! Lad os komme i gang...

1 Kom igang

Valg af placering af ladestationen

Ladestationen er der hvor Robomow genoplader, og hvor perimeterwiren begynder og slutter. I dette installationstrin, skal du finde en korrekt placering for ladestationen.

Vælg helst en hjørneplacering

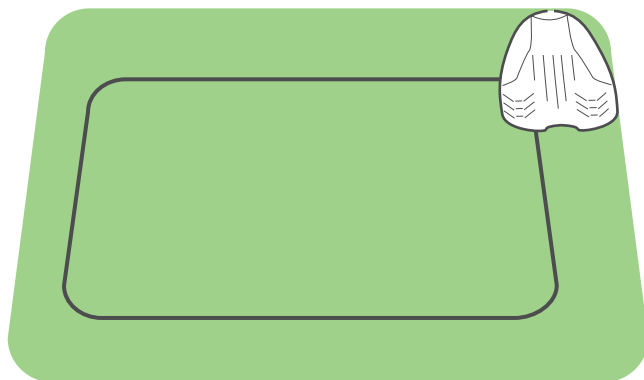

** Se yderligere installationsmuligheder i Appendiks A **

Følg disse enkle retningslinjer for at finde en korrekt placering af din ladestation

Maks. 10 meter væk fra strømudtaget

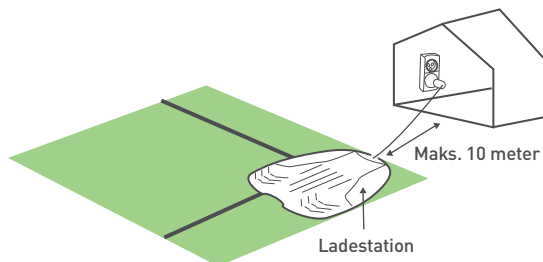

Min. 1 meter lige wire inden ladestationen for at opnå en glidende docking

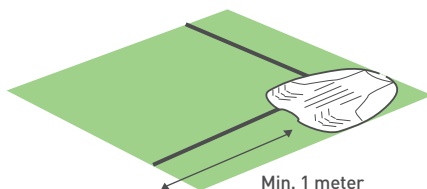

Minimum 1 meter fra et sprinklerhovede for at undgå skader på plæneklipperens indvendige dele

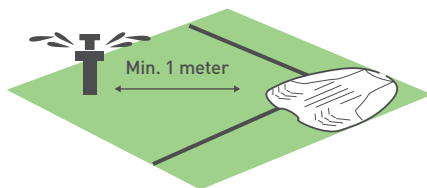

Lige og fladt (op til +/- 5 % skråning)



Ladestationen installeres i et senere trin, efter at perimeterwiren er på plads.



TIP

2 Udlæg wiren

Udlæg perimeterwiren (virtuel grænse), som markerer arbejdsområdet for Robomow



TIPS

- Hold kassen til Robomow i nærheden.
- Sørg for, at klippe græsset en sidste gang med den gamle plæneklipper, inden du starter med at udlægge wiren. Dette gør isætningen af pløkker lettere og sikrer at Robomow ikke klipper wiren over.



DETTE BEHØVER DU



Hammer

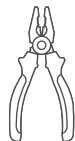

Kombinationstang



Skævbider

A. Kom godt fra start

Anvend RoboRuler til at bestemme den afstand, der skal holdes mellem perimeterwiren og plænekanten.



- ① Mål RoboRuler afstanden **III** fra hjørnet, hvor du planlægger at installere ladestationen og markér dette punkt på jorden.

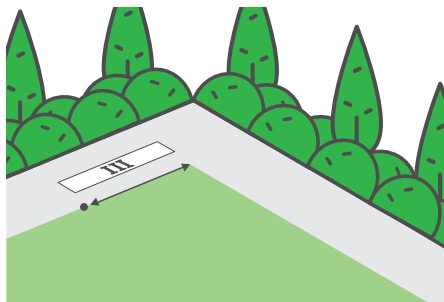

- ② Træk ledningen mærket A ud fra perimeterwirespolen; lav en hale på ca. 20 cm; når denne hale er lavet, sættes den første pløk i jorden for at sikre enden på denne wire.

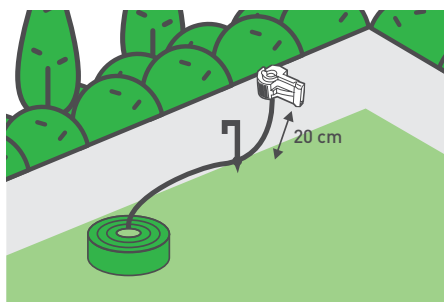

- ③ Sæt pløkker ned to yderligere steder: på RoboRuler afstand **I** langs kanten fra den første pløk, og RoboRuler afstand **III** fra kanten, som vist på tegningen.

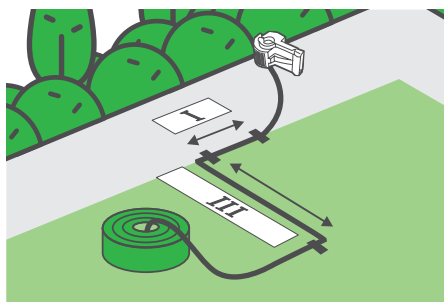



TIP

Hvis din plæne har et hjørne med en relativ flad kant, kan du flytte starten af wiren op til 60 cm uden for græsplænen.

Dette vil vise hvor langt uden for græsplænen ladestationen bliver installeret.

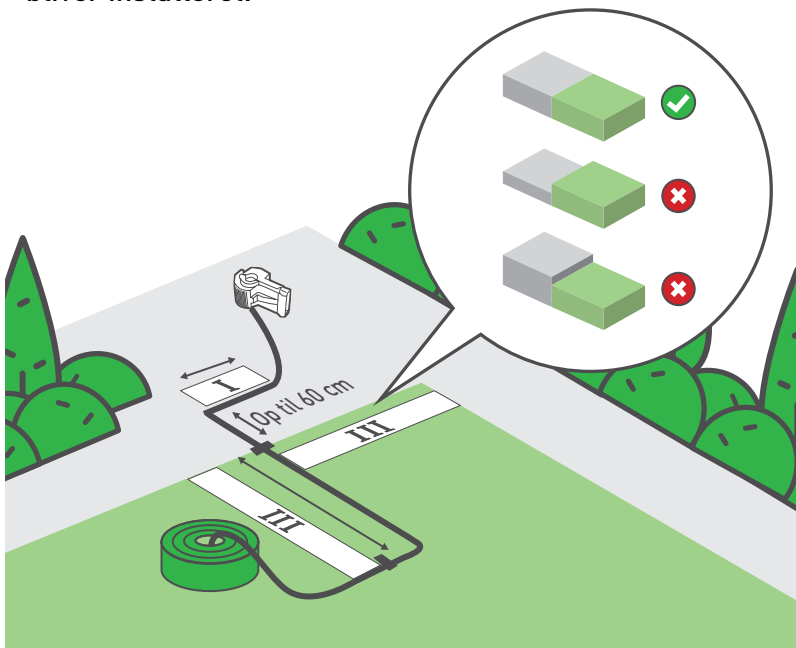

Godt arbejde! Dette var det mest komplekse trin af wireinstallationen. Lad os fortsætte...

B. Hold korrekte afstande



Start med at vikle wiren ud rundt om plænen mod uret, startende ved ladestationens placering.

Udlæg perimeterwiren løst langs med omkredsen, mens du går langs plænenes kant.



Anvend RoboRuler til at bestemme den afstand, der skal holdes mellem perimeterwiren og plænekanten.

Hvis kanten er relativt flad, udlæg wiren i RoboRuler afstand **II** fra kanten.

Når kanten er en væg, skal der anvendes afstand **III** på RoboRuler.

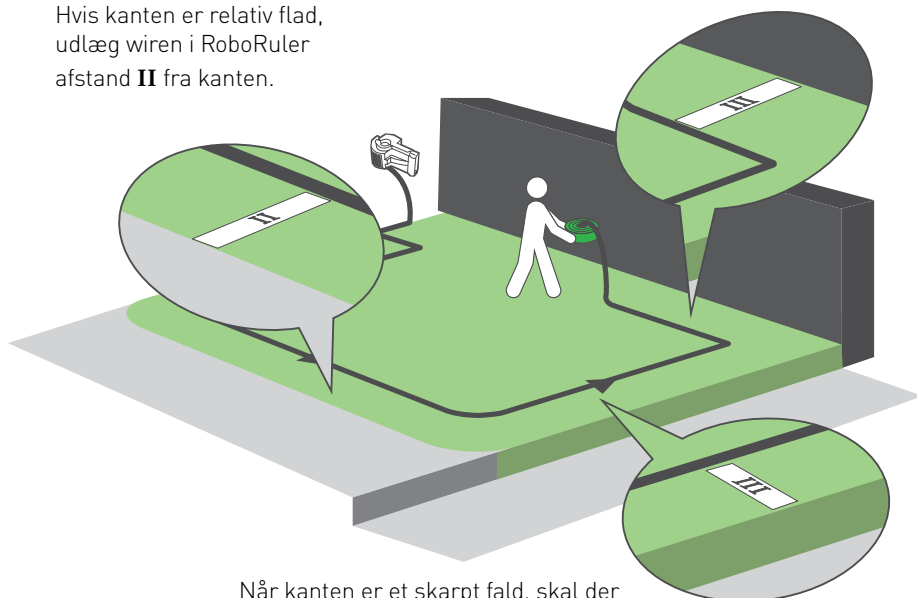

Når kanten er et skarpt fald, skal der anvendes afstand **III** på RoboRuler.

Afstanden skal være minimum 1,2 m, hvis plænenes kant grænser til vand.

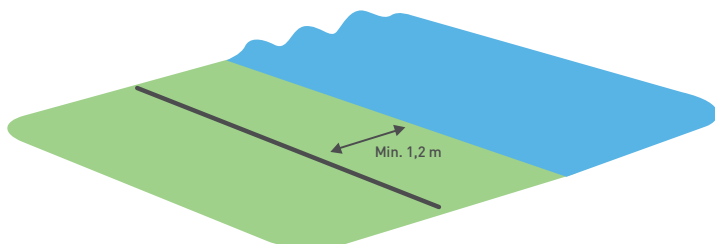

- Perimeterwiren fastgøres til jorden med de pløkker der leveres med Robomow.
- Stram wiren mens pløkkerne bankes ned til deres endelige dybde i jorden.
- Pas på ikke at beskadige kunstvandingsrør.

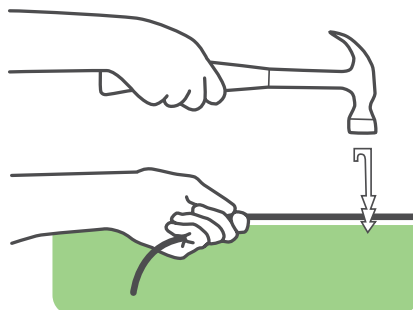

- Placér pløkker for ca. hver 20 cm.
- Sæt ekstra pløkker på steder, hvor det er nødvendigt at holde wiren tæt til jorden for at undgå at beskadige den med Robomow.

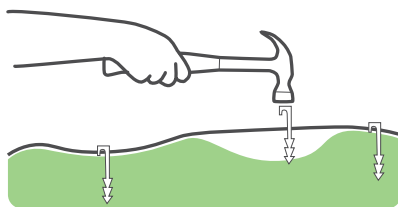

C. Beskyt genstande

Hårde genstande

Forhindringer, der er lodrette, relativt stive og mere end 15 cm høje såsom træer eller telefonpæle, behøver ikke afgrænsning med perimeterwire. Robomow vil ramme dem og dreje væk.

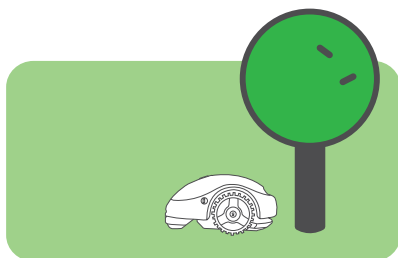

Bløde genstande

Genstande, såsom blomsterbede, damme eller små træer, skal beskyttes ved oprettelse af perimeter-øer.

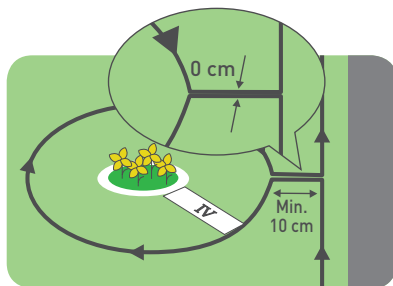

Udlæg perimeterwiren rundt om forhindringen i URETS RETNING, ellers vil Robomow køre ind i perimeter-øen eller slet ikke være i stand til at klippe området omkring det ordentligt.



D. Hvad hvis du har sekundære områder?

Hvis din græsplæne har yderligere områder som vist nedenfor, se Appendiks B.



E. Afslut opsætningen af wire

- Før wiren tilbage til ladestationens placering, indtil de to ender på wiren møder hinanden.
- Sørg for, at beholde mindst 1,5 meter lige wire i hver ende.

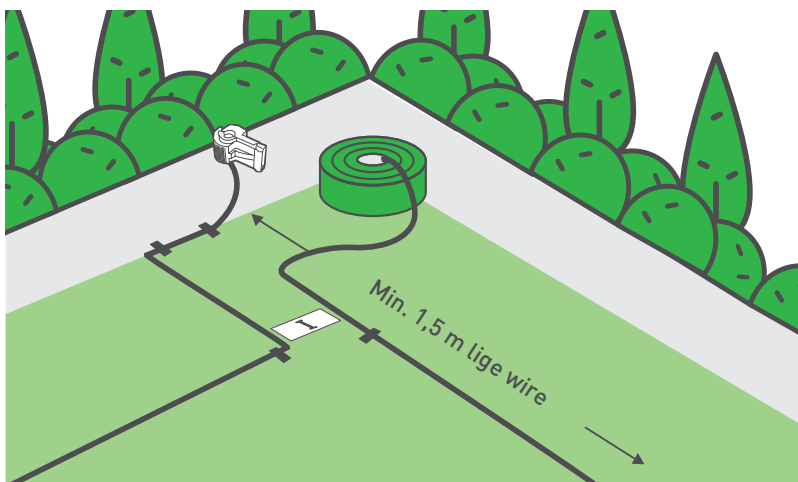

- Sæt den sidste pløk helt tæt ved den første

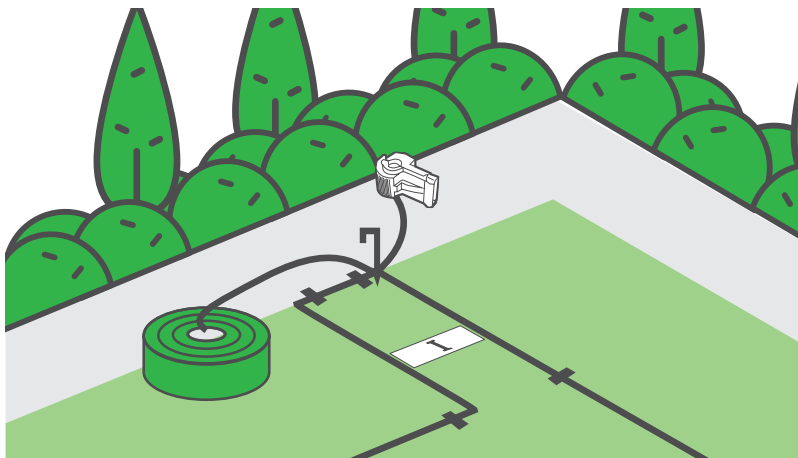

- Sæt en af de medleverede wirestik på den anden ende af wiren
- Anvend en tang til at klemme stikket og en skævbider til at klippe resten af wiren af
- Lav begge ender på wiren lige lange

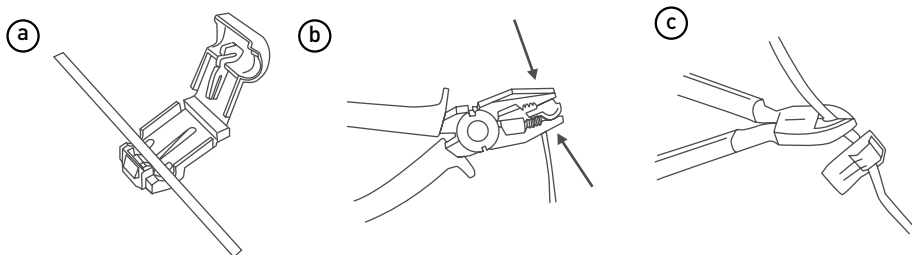

- Lad ikke wiren ligge i en bunke

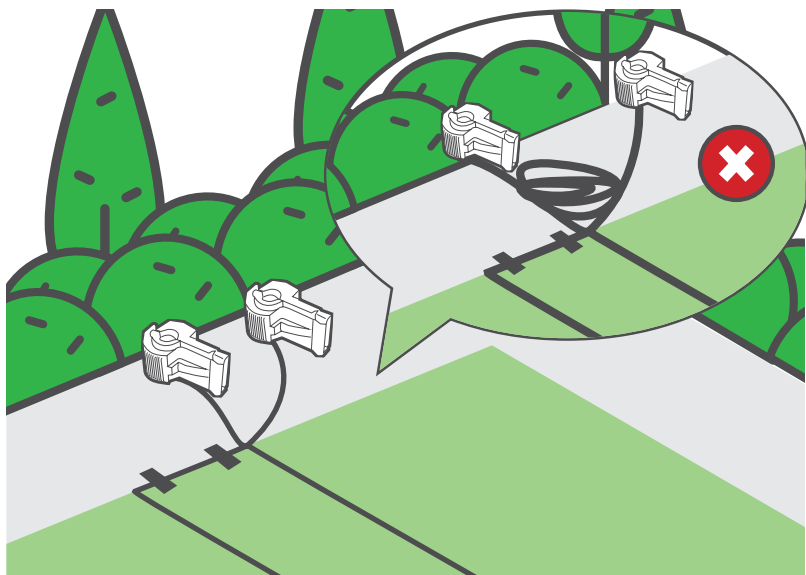

3 Indstil ladestationen

- Placér ladestationen på den planlagte placering
- Ret den ind med plænekanten
- Anvend RoboRuler afstand **I** til at bekræfte at midten af ladestationen er korrekt forskudt let til højre i forhold til wiren, som vist på billedet

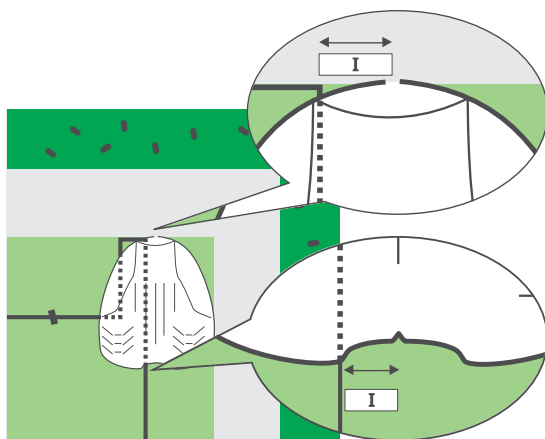

- Fastgør ladestationen til jorden med de 4 medfølgende metalspyd

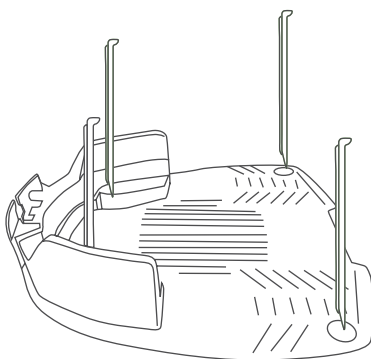

Pas på ikke at beskadige kunstvandingsrør, når spydene bankes ned.

4 Strømtilslutning

1. Tilslut wirehalen mærket A til terminal A og den anden hale til terminal B på ladestationshovedet.
2. Tilslut også stikket fra strømforsyningen til ladestationshovedet.

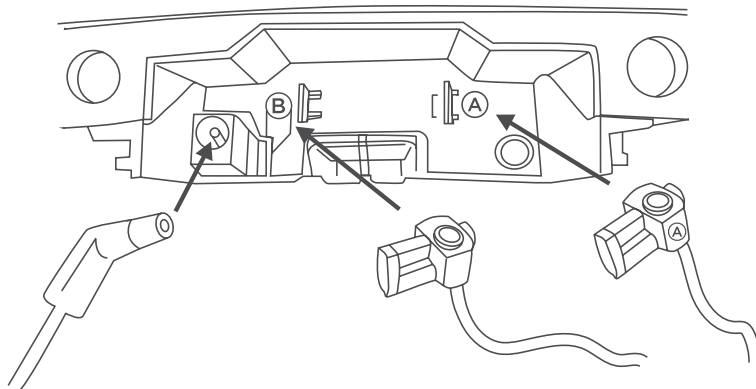

3. Bemærk markeringerne til placering af ladestationshovedet

Markeringer for placering af ladestationshovedet

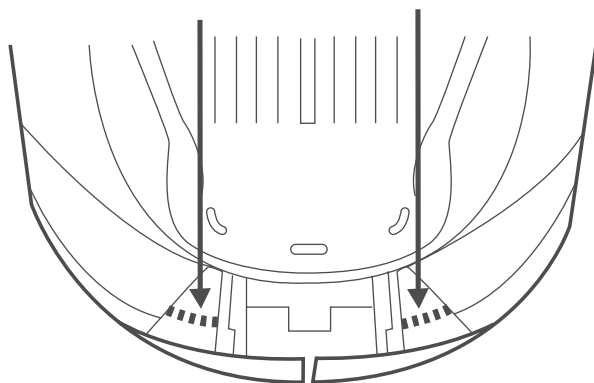

4. Placér hovedet på ladestationen og ret den ind efter markeringerne, som vist på billedet nedenfor.

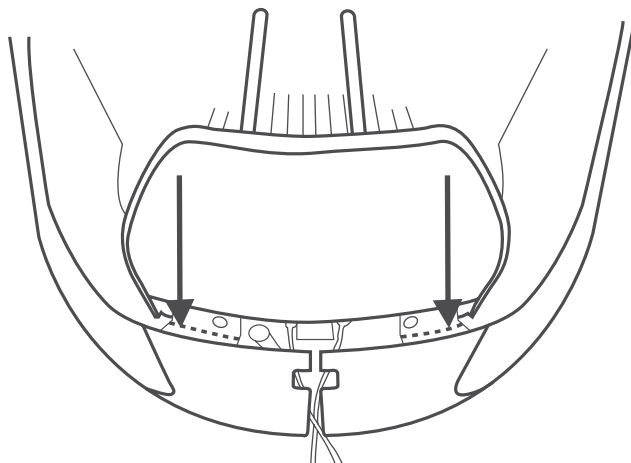

5. Skub hovedet hele vejen ind.
Vær opmærksom på gliderne og åbningen beregnet til at føre wirerne igennem.

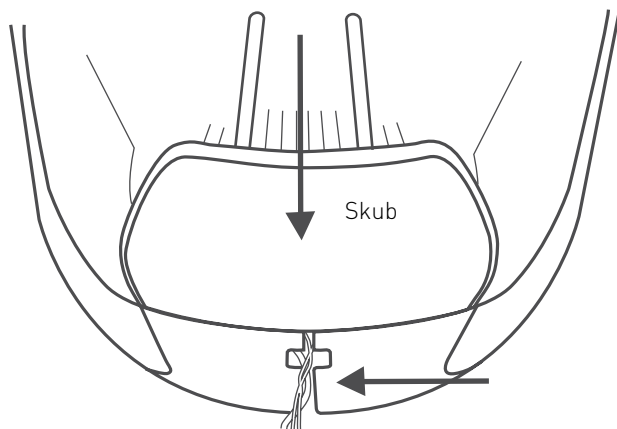



TIP

Hvis du af en eller anden grund har brug for at fjerne ladestationshovedet, kan du gøre det ved at løfte håndtaget (A) og skubbe det mod indersiden af ladestationen.

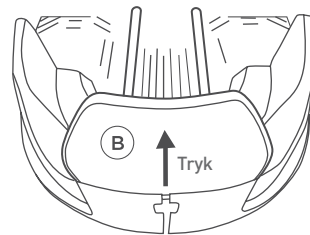
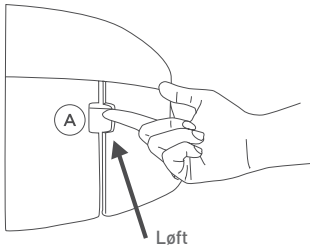

6. Tilslut strømforsyningen til en stikkontakt.

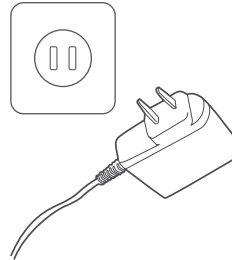

Før strømkablet uden for arbejdsområdet (for at forhindre Robomow i at skade det) og fastgør det sikkert til jorden (så det ikke udgør en snublefare).

5 START!

- Placér Robomow midt på din græsplæne
- Tryk på GO i 2 sekunder for at tænde den
- Tryk derefter én gang STOP / 🏠 på for at sende Robomow tilbage til ladestationen.

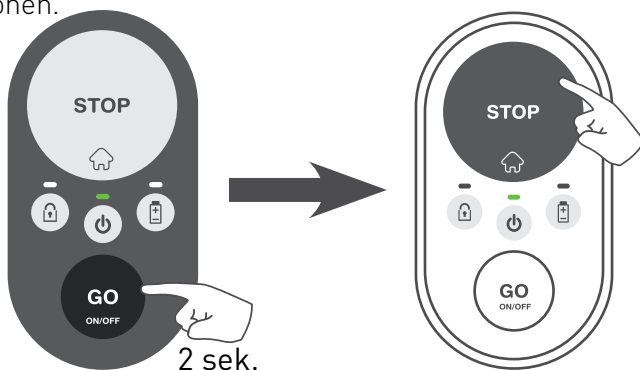

- Robomow vil begynde at køre* mod kanten af plænen for at finde perimeterwiren. Når den er der, vil Robomow følge wiren for at finde ladestationen og holde der for opladning.

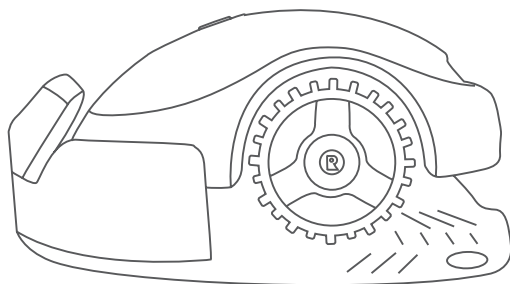

[*] Hvis Robomow ikke begynder at køre, men udsender en langt bip og blinker rødt med TÆND-SLUK signalet, bør du skifte perimeterwireforbindelsen til ladestationshovedet. For yderligere oplysninger om fejlfinding henvises til afsnittet "Fejlfinding" i "Hurtige opslag".

Din Robomow er klar!

Appendiks A

Yderligere installationsmuligheder

1. På wiren med en **flad** kant.

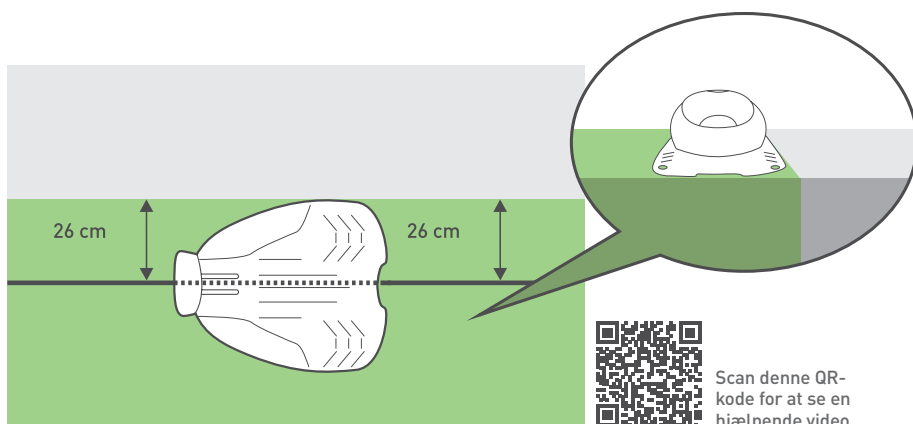

2. På wiren med en skarp **fald** kant.

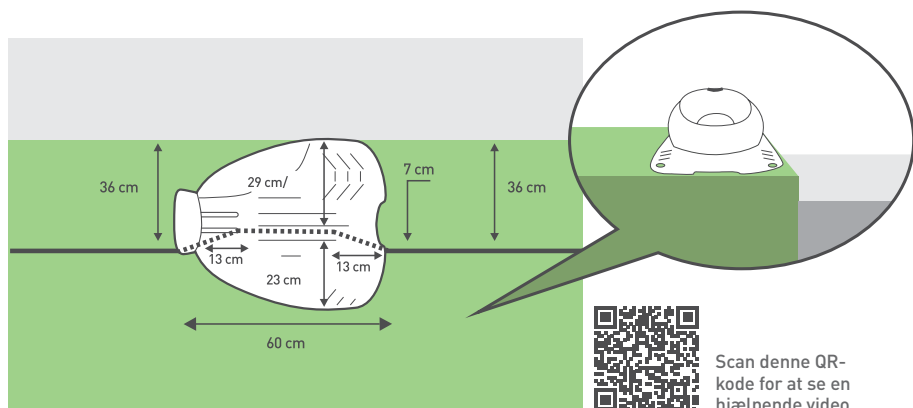

Appendiks B – Sekundære områder

Tilstødende sekundære områder

Hvis din græsplæne har yderligere områder, der er forbundet med en passage og Robomow er i stand til at køre igennem den, skal området oprettes som følger:

- Den mindste afstand mellem wirene i sådan en passage skal være 15 cm
- Den mindste totalbredde på sådan en passage skal være 57 cm

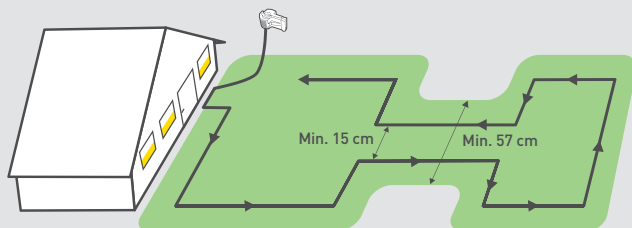

Adskilte sekundære områder

Hvis din græsplæne har områder, der er helt adskilt (ved et hegn, fortov, gangsti, mv.), så kan du udvide perimeterwiren til at dække sådanne sekundære områder, som vist på billedet nedenfor.

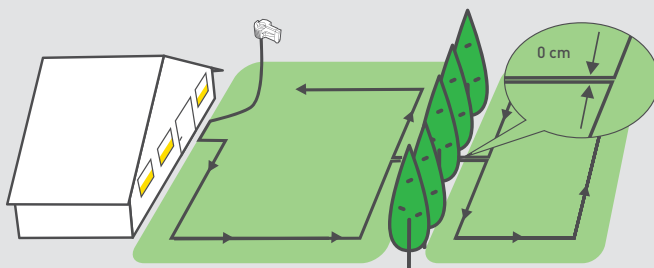

Godt arbejde!

**Nu kan du slappe af og lade
Robomow udføre arbejdet.**

Hurtige opslag

- 1 **Kend din Robomow**
- 2 **Enkeltknapsbetjening**
- 3 **Yderligere valgmuligheder med mobilapp**
- 4 **Vedligeholdelse af din Robomow**
- 5 **Fejlfinding**
- 6 **FAQs**
- 7 **Sådan får du service**
- 8 **Specifikationer**
- 9 **Garantibevis**

1 Kend din Robomow

For at få det optimale ud af din robotplæneklipper, bør du her sætte dig ind i dens dele og meddelelser. Betjeningen bliver nemmere, når du forstår, hvordan Robomow virker og arbejder.

Fronten

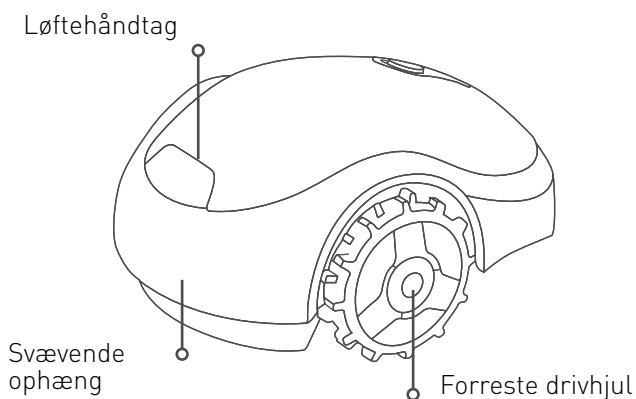

Bagsiden

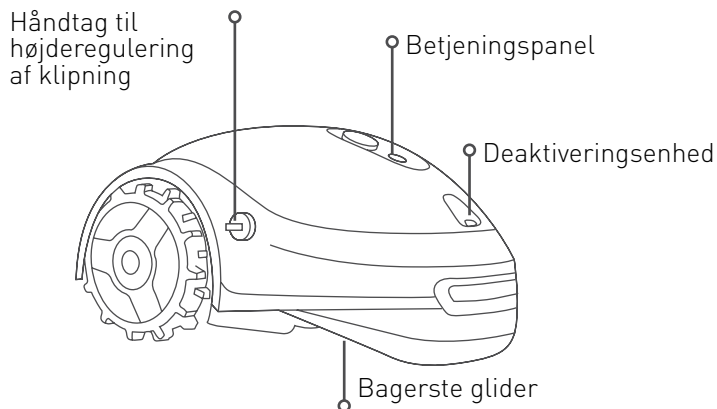

Visning nedefra

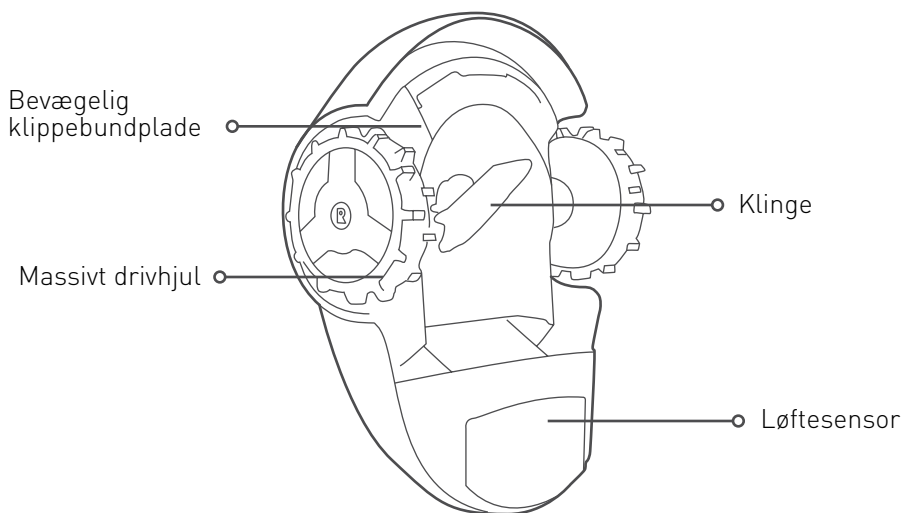

Betjeningspanel

Låseindikation:

Konstant orange:

børnesikring aktiv

Blinker orange:

tyverisikring aktiv

TÆND-SLUK indikation:

Konstant grøn:

Plæneklipper er tændt /
plæneklipper er i drift

Blinker grøn:

Plæneklipper vender
tilbage til ladestationen /
plæneklipper kører til et
udgangspunkt

**Blinker hurtigt grøn (og
bipper):** plæneklipper
kører ud fra ladestationen

Blinker langsomt grøn:

plæneklipper sover

Blinker rød / konstant

rød: plæneklipperen har
en fejl (se afsnittet med
fejlsøgning)

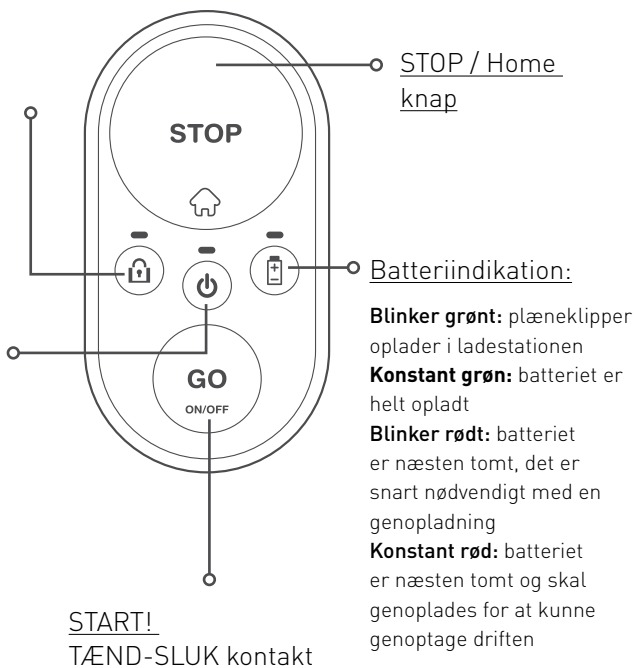

Ladestation

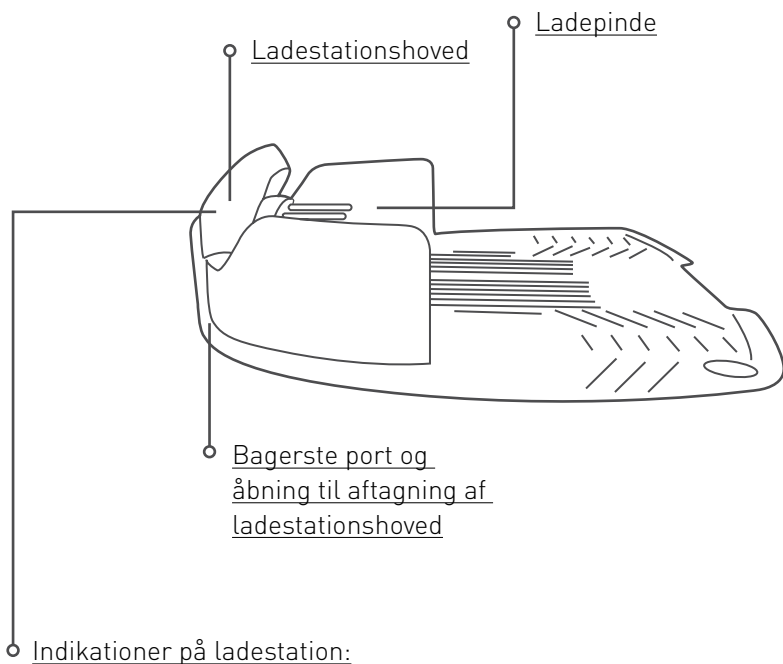

Konstant grøn: signal til perimeterwiren er OK;
plæneklipper er inde i ladestationen

Blinker grøn: signal til perimeterwire er OK;
plæneklipperen er udenfor ladestationen

Blinker hurtigt rødt: perimeterwiren er ødelagt eller
frakoblet

Blinker langsomt rødt: dårlig forbindelse til
perimeterwiren eller for lang wire

Konstant rødt: defekt strømforsyning

2 Enkeltknapsbetjening

Før du går i gang



VIGTIG SIKKERHEDSADVARSEL!

Efterlad ikke Robomow uden opsyn, hvis mennesker (især børn) eller kæledyr er i nærheden af maskinen.

Klip aldrig plænen, hvis der er mennesker (især børn) eller kæledyr i nærheden.

- Rens plænen for sten, nedfaldne grene og andre fremmedlegemer inden Robomow anvendes.
- Indtil klippehøjden til det ønskede niveau. Det anbefales at indstille klippehøjden til det maksimale under den første klipning eller i starten af en sæson, og derefter gradvist at reducere det til det ønskede niveau.

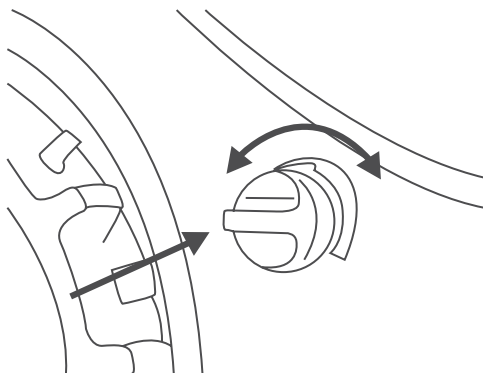

For at indstille klippehøjden, skub og drej på håndtaget til højdejustering i den ønskede retning:

- I betyder laveste klippehøjde
- III betyder højeste klippehøjde

Start Robomow

For at starte Robomow, tryk og hold GO-knappen inde i 2 sekunder, indtil TÆND/SLUK-indikatoren er tændt.

Hvis du skal slukke for Robomow, tryk og hold GO-knappen inde i 2 sekunder, indtil TÆND/SLUK-indikatoren slukker.

Bemærk: Hvis tyverisikringen er aktiveret (RX20 Pro/RX20u-modeller), skal du låse din Robomow op via mobilapp inden du kan slukke den.



2 sekunder

Aktiver børnesikring

Børnesikringen forhindrer utilsigtet anvendelse af Robomow af børn. Når børnesikringen er aktiveret, kræver Robomow en speciel tastekombination for at starte en klipning eller køre tilbage til sin ladestation.

For at aktivere børnesikringen, tryk og hold GO + STOP-knappen inde samtidigt i 6 sekunder.

For at deaktivere børnesikringen, tryk og hold GO + STOP-knappen inde samtidigt i 6 sekunder. Alternativt kan børnesikringen bekvemt aktiveres og deaktiveres via mobilapp (kun RX20 Pro og RX20u-modeller).



6 sekunder

Start en klipning

Det er supernemt at starte en klipning!

Hvis du ønsker at starte en **almindelig plæneklipning** (op til 2 timers kontinuerlig klipning), er alt hvad du behøver at gøre at trykke på GO-knappen én gang.

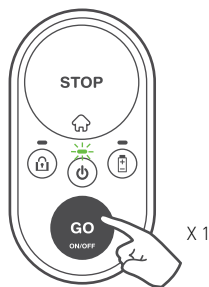

Hvis varigheden af den regelmæssige klipning er for lang til din græsplæne, kan du starte en kort klipning (på op til 60 minutter) ved at trykke to gange på GO-knappen.

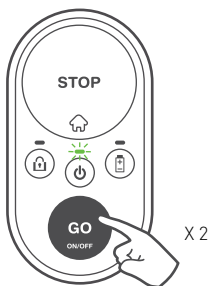

Når børnesikringen er aktiveret, kræver Robomow en speciel tastekombination af knapperne for at starte en klipning. Hold STOP-knappen nede og tryk på GO-knappen en gang for at låse børnesikringen op i 30 sekunder. Låseindikationen vil midlertidigt være slukket. Nu kan du starte en klipning, som beskrevet ovenfor. Så snart klipningen er startet, vil børnesikringen automatisk låses igen.

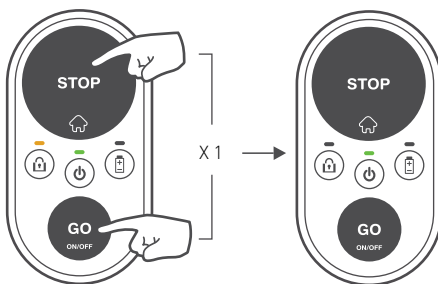

Stop en klipning

For at stoppe enhver aktuel drift, tryk på STOP / ⏏-knappen.

Send Robomow til dens ladestation

For at sende Robomow til dens ladestation, tryk på STOP / ⏏-knappen, når Robomow er inde på plænen.

Hvis børnesikringen er aktiveret, se afsnittet "Start en klipning" ovenfor for en midlertidig oplåsning. Tryk derefter på STOP / ⏏-knappen for at sende Robomow til dens ladestation. Børnesikringen vil låse igen automatisk.

Automatisk opladning

Når en klipning er overstået, vender Robomow automatisk tilbage til ladestationen til opladning for at være klar til den næste drift.

Hvor ofte skal græsplænen klippes?

Varigheden af klipningen afhænger af sæson og græsplænenes størrelse. Vi anbefaler følgende klippevarighed en gang om ugen i højsæsonen afhængigt af plænestørrelse.

Plænestørrelse	Anbefalet varighed af ugentlige klipninger
Op til 50 m ²	2 timer
50 - 100 m ²	4 timer
100 - 150 m ²	6 timer
150 - 200 m ² (RX20u / KUN RX20 pRO)	9 timer

3 Yderligere valgmuligheder med mobilapp

(kun RX2o Pro/ RX2ou-modeller)

Robomow RX har smart-tilslutning. Den leveres med en indbygget Bluetooth LE (Low Energy) enhed, der giver dig mulighed for at styre din plæneklipperen fra din smartphone.

Vores gratis mobilapp giver dig nye betjeningsmuligheder af din RX20u eller RX20 Pro!

Du kan hente app'en (kun Android) ved at scanne denne QR-kode.



Med appen kan du tilgå nye spændende funktioner på din lille, smarte robotplæneklipper:

- Indstilling af automatisk klipningseskema
- Aktivering af tyverisikring
- Definere yderligere udgangspunkter
- Fjernstyring ved manuel klipning
- Fjerndiagnosticering fra serviceværkstedet

4 Vedligeholdelse af din Robomow

Periodisk vedligeholdelse



ADVARSEL

Fare for alvorlig personskade!

Sluk altid for sikkerhedskontakten før du løfter plæneklipperen. Klingen er meget skarp. Den kan forårsage alvorlige snitsår eller flænger. Brug altid solide handsker, når du arbejder med eller omkring klingen. Anvend ALDRIG en beskadiget eller knækket klinge. Anvend kun en skarp klinge.

En gang om måneden:

- Tjek undersiden af plæneklipperen. Rengør om nødvendigt. Skrab forsigtigt det opsamlede græs væk fra dækslets underside.
- Græsophobning kan oftest fjernes ved hjælp af en pind eller lignende.
- Kontrollér periodisk ladestationen, rengør den for mudder og snavs så en korrekt docking er mulig.

VIGTIGT!

Anvend ALDRIG en højtryksspuler til at rengøre plæneklipperen. Væske kan skade dele. Når du har skrabet græsset væk, skal du blot tørre overfladen af med en fugtig eller våd klud.



For at sikre korrekt vedligeholdelse af din Robomow, så den altid holdes i topform, anbefales det at få den eftersat hos et autoriseret værksted inden vinteropbevaring.

Anvendelse af deaktiveringsenheden

- Udtagning af deaktiveringsenheden vil forhindre enhver i at betjene Robomow.
- Hvis deaktiveringsenheden er trukket ud, vil den aktuelle drift straks standses, låseindikationen vil blinke tre gange og LED-indikatoren for TÆND/SLUK slukker.
- Hvis der trykkes på en knap på Robomow betjeningspanel, vil låseindikationen blinke tre gange for at angive, at deaktiveringsenheden mangler.
- Hvis tyverisikringen er aktiveret, vil den være aktiv selv hvis deaktiveringsenheden er fjernet.

Udskiftning af klingen

1. Sluk for Robomow ved at trykke på GO-knappen i 2 sekunder.

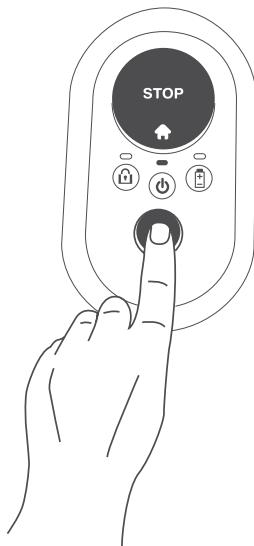

2. Fjern deaktiveringsenheden.

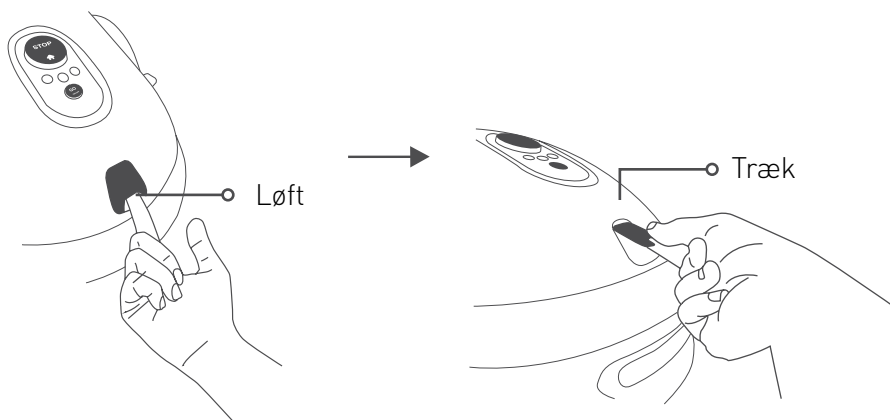

3. Benyt kraftige handsker og placér RoboTool over klingens, så det dækker hele klingens.

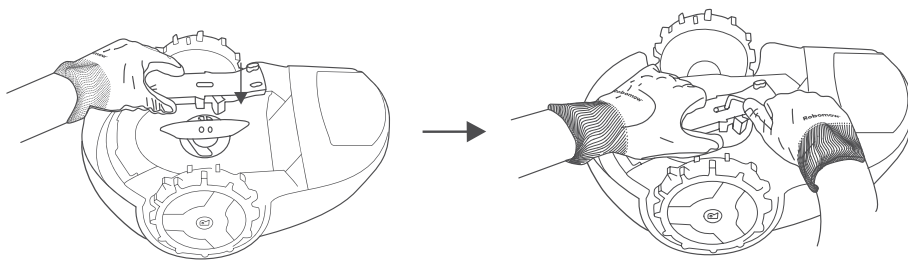

4. Anvend den medfølgende unbrakonøgle (leveres med en udskiftningsklinge) til at skrue skrueerne ud, mens du holder klingens fast med RoboTool.

5. Udskift klingens med en ny (Varenr. MRK9100A).

6. Sørg for, at stramme begge skrueer stramt.

Vinteropbevaring

Robomow

- Oplad Robomow helt i ladestationen
- Sluk for den ved at trykke på GO-knappen i 2 sekunder.
- Opbevar den i indendørs tørre forhold ved temperaturer over 0°C.

Ladestation

- Vinteropbevaring er ikke påkrævet for en ladestation. Den kan blive på plænen i vinterperioden.
- Det anbefales at frakoble strømforsyningen fra stikkontakten under vinteropbevaringsperioden.

Vinterservice

- For at sikre korrekt vedligeholdelse af din Robomow, så den altid holdes i topform, anbefales det at få den eftersat hos et autoriseret værksted inden vinteropbevaring.
- Vinterservice inkluderer fx rengøring af plæneklipperens dele og dækkappen, kontrol for slidte dele (fx klinger, drivhjul og andre bevægelige dele) og udskiftning af dem ved behov, test af plæneklipperens funktioner og sikkerhedskomponenter, kontrol af batteriet og indlæsning af nyeste softwareversion, sandsynligvis med nye funktioner.

5 Fejlfinding

Enkle fejlfindingstrin

Ved fejl vil Robomow Tænd/Sluk signalet lyse rødt. Tryk på en vilkårlig knap for en valgfri lydangivelse af fejlen. Tabellen herunder vil henvise dig til den relevante forhåndsregel.

Antal bip	TÆND-SLUK indikatoren	Betydning	Korrigerende løsning
•	Blinker rødt	Plæneklipper krydset udenfor / plæneklipper sidder fast / løftehandling registreret/ forkert wireforbindelse	<ul style="list-style-type: none">• Kontrollér, at perimeterwiren ikke er for tæt på plænekannten og ikke er placeret på en skråning.• Anbring plæneklipperen tilbage på plænen eller væk fra denne specifikke placering og genop-tag driften.• Kontrollér plænen for huller. Fyld op med jord og udjævn.• Ombyt wireforbindelser på ladestationshovedet
• •	Blinker rødt	Kontrollér klingen / overophedning af klippemotor	<ul style="list-style-type: none">• Fjern the deaktiveringsenheden og undersøg klingen for fremmedlegemer eller snavs, der forhindrer den i at dreje rundt.• Sæt klippehøjden op.
• • •	Blinker rødt	Intet wiresignal / venter på signal / wiren er klippet over	<ul style="list-style-type: none">• Bekræft at strømforsyningen er koblet til stikkontakten.• Kontrollér strømforsyningens og perimeterwires forbindelse til ladestationen.• Kontrollér indikationerne på ladestationen. Hvis wiren er klippet over, skal den repareres med de medfølgende wiresamlinger.

Antal bip	TÆND-SLUK indikatoren	Betydning	Korrigerende løsning
• • • •	Blinker rødt	Kontrollér drivhjul / overophedning af drivmotor	<ul style="list-style-type: none"> • Tjek drivhjul og fjern græs og andre genstande.
Ingen.	Blinker rødt (to LED'er)	Ingen strømforsyning / opladningsproblemer	<ul style="list-style-type: none"> • Bekræft at strømforsyningen er koblet til stikkontakten. • Kontroller, at der er god forbindelse fra strømforsyningen til ladestationen. • Rengør opladningsstikbenene.
Ingen.	Konstant rødt	Anden fejl	<ul style="list-style-type: none"> • Kontrollér mobilapp* eller ring til Robomow service.

· Kontroller, at der er god forbindelse fra strømforsyningen til ladestationen.

(*) Alle fejl og de tilknyttede løsninger formidles og beskrives

også i appen. Denne funktion er tilgængelig for alle RX-modeller med produktionsår

2017 (inklusive RX12u).

Specielle meddelelser

Meddelelse	Betydning
Periodiske biplyde + TÆND/SLUK LED lyser rødt	Robomow er blevet løftet eller sat på højkant.
Fejlmeldingslyden + batteriets LED-indikator blinker rødt to gange	Forsøg på klipning med lavt batteri. Batteriet skal oplades først.
Fejlmeldingslyden + låsefunktionens LED-indikator blinker to gange	Forsøg på klipning mens børnesikringen er aktiveret. Tryk på knapperne GO og STOP for at låse børnesikringen op midlertidigt. Tryk derefter på GO en eller to gange for at starte klipningen.
Fejlmeldingslyden + låsefunktionens LED-indikator blinker tre gange	Forsøg på klipning mens tyverisikringen er aktiveret. Lås først plæneklipperen op med en registreret mobilenhed.
TÆND/SLUK-indikatoren og batteri-indikatoren blinker rødt samtidigt, når GO-knappen trykkes ind	Batteriniveauet er for lavt til at tænde plæneklipperen. Skal fortsat lade op.
Låse LED blinker tre gange mens TÆND/SLUK LED er slukket	Deaktiveringsenheden er fjernet. Indsæt deaktiveringsenheden for at betjene plæneklipperen.

Genstart din Robomow

Hvis din Robomow af en eller anden grund skal genstartes, gøres dette blot ved at slukke og tænde den igen.

Gendan Robomow til fabriksindstillingerne

Hvis det er nødvendigt at gendanne Robomow til fabriksindstillingerne, kan du gøre det ved at trykke på knappen GO i mere end 10 sekunder (indtil du hører et langt bip, og alle LED-indikatorer begynder at blinke), mens Robomow er slukket.

Har du flere
spørgsmål?

Få hjælp her



6

Oftestillede spørgsmål (FAQ)



Plæneklipperen kan ikke docke ordentligt og rammer nogle gange ved siden af ladestationens kontakter.

Indgangen til ladestationen er ikke jævn. Fyld hullerne med jord for at udglatte plænen omkring ladestationen, så det er let at køre ind. Sørg for, at perimeterwiren er udlagt i henhold til installationsvejledningen. Sørg for, at ladestationen er anbragt på et relativt jævnt underlag.



Dårligt klipperesultat

Klingen kan være sløv. Fjern deaktiveringsenheden. Tag kraftige handsker på og undersøg klingen. Udskift efter behov. Undgå at klippe vådt græs. Den bedste klipning med Robomow opnås, når græsset er tørt. Det anbefales, at undgå at klippe i de tidlige morgentimer.



Pletvis og ujævn klipning

Den indstillede klippetid er for kort. Øg den tid din Robomow kører på græsplænen. Definér yderligere udgangspunkter (kun RX20u / RX20 Pro-modeller) for en mere ensartet dækning.



Der går lang tid, før robotplæneklipperen forlader ladestationen (kun RX20u / RX20 Pro-modeller)

Tryk og hold den grå HOME-knap inde i 3 sekunder, mens plæneklipperen stadig er i ladestationen. Årsagen til manglende start vil blive vist.



Robotplæneklipperen kører på forkerte tidspunkter (kun RX20 Pro/ RX20u-modeller)

Kontroller, at klokkeslættet på maskinen er korrekt. Indstillinger for tid og dato skal opdateres hver gang Robomow tændes. Plæneklipperens tid synkroniseres automatisk, når den forbindes med en mobilenhed.



Plæneklipperen kører ofte ind i faste plænekanter (f.eks. et hegn)

Flyt perimeterwiren til en afstand på 45 cm fra enhver fast kant (som et hegn).



Robomow larmer meget

Klingen kan være beskadiget eller ubalanceret. Sørg for at plænen er fri for grene, sten eller andre genstande, som kan beskadige klingen. Udskift klingen hvis nødvendigt.

7 Sådan rekvirerer du service

Forsøg at løse eventuelle fejl vha. fejlsøgningsskemaet eller vores FAQ. Hvis det ikke lykkes, bør du kontakte Robomow kundeservice.

1. Selvbetjening

Inden du kontakter Robomow kundeservice, prøv selv følgende:

- Kontroller, at strømforsyningen er korrekt forbundet til stikkontakten og tændt.
- Sluk og tænd for Robomow ved at trykke på GO-knappen i 2 sekunder.
- Tjek Fejlsøgning og FAQ 's i brugervejledningen for at se efter information om problemet.
- Besøg Robomow hjælpecenter på <https://support.robomow.com/hc/da>, hvor du kan finde yderligere svar på spørgsmål relateret til dit produkt.

2. Robomow kundeservice

Hvis du ikke formår at løse problemet på egen hånd, skal du kontakte kundeservice. Ring på 70 25 23 03, om du omdirigeres til serviceinstansen tættest på dig. Du bør oplyse produktnavn, modelnummer, serienummer, en beskrivelse af problemet, og et gyldigt købsbevis.

Følgende løsningsmuligheder er tilgængelige:

- Løsning via telefon/e-mail – en Robomow repræsentant vil forsøge at løse garantispørgsmål, og kan behøve din hjælp til at udføre rutinemæssige diagnostiske procedurer, justeringer/kalibrering eller ændring af en indstilling.
- Løsning ved forsendelse af en reservedel - de fleste dele er designet til enkel udskiftning af kunden. Hvis Robomow repræsentanten finder, at det er nødvendigt at udskifte en del, vil de sende den til dig, sammen med instruktion om udskiftningen.
- Løsning af en autoriseret serviceudbyder - hvis Robomow repræsentanten finder frem til funktionsfejl i produktet, der kræver yderligere diagnostik og reparation af en autoriseret Robomow serviceudbyder, er dit produkt nødt til fysisk at ankomme til serviceudbyderen. Det er op til dig at bringe produktet til serviceudbyderen, sende den eller bestille en afhentningsservice. Under alle omstændigheder bliver du nødt til at betale alle forsendelsesomkostninger, herunder forsikring (hvis relevant). Du er ansvarlig for at sikre en forsvarlig indpakning af produktet. Scan QR-koden for at se en vejledning om indpakning.



8 Specifikationer

	RX20 Pro	RX20u	RX12u
Betegnelse	Robotplæneklipper	Robotplæneklipper	Robotplæneklipper
Anbefalet plænestørrelse	200 m ² (2150 ft ²)	200 m ² (2150 ft ²)	150 m ² (1600 ft ²)
Maksimal plænestørrelse	300 m ² (3200 ft ²)	300 m ² (3200 ft ²)	250 m ² (2700 ft ²)
Ladestation	Medfølger	Medfølger	Medfølger
Dimensioner på robotten	53 x 42 x 26 cm (20,9" x 16,5" x 10,2")	53 x 42 x 26 cm (20,9" x 16,5" x 10,2")	53 x 42 x 26 cm (20,9" x 16,5" x 10,2")
Dimensioner på kassen	66 x 54 x 30 cm (26" x 21,2" x 11,8")	66 x 54 x 30 cm (26" x 21,2" x 11,8")	66 x 54 x 30 cm (26" x 21,2" x 11,8")
Robotens vægt	7,5 kg	7,5 kg	7,5 kg
Klippebredde	18 cm (7 tommer)	18 cm (7 tommer)	18 cm (7 tommer)
Klippehøjde	15-45 mm (0,6"-1,8")	15-45 mm (0,6"-1,8")	15-45 mm (0,6"-1,8")
Strømstyrke	100 watt	100 watt	100 watt
Klippemotorer	DC Brush	DC Brush	DC Brush
Støjniveau	Eco-tilstand: 64 dB Høj styrke: 67,9 dB målt (Garanteret - 69 dB) Støjniveauet i operatørens ører er mindre end 70 dBA.		
Maksimal højde over havet for anvendelse	3.000 m	3.000 m	3.000 m
Batteritype	Blybatteri	Blybatteri	Blybatteri
BATTERIKAPACITET	7 Ah	7 Ah	7 Ah
Maks. skråning	15% (8,5°)	15% (8,5°)	15% (8,5°)
Fjerne udgangspunkter	Op til 2	Op til 2	0
Klippetid	90-120 min.	90-120 min.	90-120 min.
Opladningstid	16 - 20 timer	16-20 timer	16-20 timer
Strømforbrug	4 kWh/måned	4 kWh/måned	2,5 kWh/måned
GSM Modul	Medfølger	Tilgængelig	Tilgængelig
Wire & pløkker	Tilgængelig	Medfølger	Medfølger
Tyverisikring	Ja	Ja	Nej
Robomow app	Ja (kun Android)	Ja (kun Android)	Nej
Fjernbetjeningsapp	Ja	Ja	Nej



Garantibevis

Hvad dækker denne garanti?

Denne begrænsede garanti dækker defekter i materialer og fabrikationsfejl på dette produkt, med de undtagelser, anført nedenfor, når den kun anvendes i private husholdninger*.

*En privat husholdning defineres som brug af produktet på den grund, hvor dit primære hjem findes. Hvis produktet bruges på mere end ét sted anses det for kommercielt brug, hvorfor denne garanti frafalder.

Hvor lang er garantidækningen?

Denne garanti dækker i en periode på tre år fra købsdatoen** (på RX20 pro-modeller købt i Europa), to år (på RX12u og RX20u-modeller købt i Europa), eller et år (på alle andre modeller købt i USA).

En etårig garanti gives på batterierne, begyndende fra købsdatoen.

Et produkt eller en reservedel, der repareres eller udskiftes under denne begrænsede garanti, dækkes i resten af den oprindelige garantiperiode gældende for produktet eller reservedelen eller i 6 måneder, men altid den længste periode af de to. Produkttilbehør er omfattet af garantien i 6 måneder fra købsdatoen.

**Tre års garanti ved registrering inden for 90 dage fra første ibrugtagning, dækker kun arbejds løn og reservedele.

Hvad dækker denne garanti ikke?

Den begrænsede garanti dækker ikke nogen form for transportomkostninger. Ejeren har selv hele ansvaret for at bringe Produktet til den nærmeste autoriserede Robomow serviceudbyder, eller for transportomkostningerne til en autoriseret Robomow serviceudbyder.

Producenten garanterer ikke at driften af dette Produkt vil være uden afbrydelser eller fejlfri.

Den begrænsede garanti dækker ikke:

1. Ethvert produkt, der er blevet beskadiget eller gjort defekt:
 - b. Som et resultat af anden anvendelse af Produktet, end den normale tilsigtede anvendelse;
 - c. Med fejlårsag grundet i manglende anvendelse af Produktet i overensstemmelse med brugervejledningen, eller på grund af anden fejlagtig anvendelse eller manglende vedligeholdelse af Produktet;
 - d. På grund af skader forårsaget af uheld, fejlagtig brug, tyveri;
 - e. Som et resultat af anvendelse af vandslange eller nogen form for væske til trykrensning af undersiden af Produktet;
 - f. Som et resultat af skader på klingerne på grund af sten eller andre genstande fundet på græsplænen under drift;
 - g. Ved anvendelse af dele, der ikke er produceret eller solgt af Robomow;
 - h. Ved ændring af produktet eller dele heraf;
 - i. Som et resultat af service af andre end en autoriseret Robomow serviceudbyder;

- j. Ved forkert transport eller indpakning ved returnering af Produktet til en autoriseret Robomow serviceudbyder;
 - k. Som resultat af forkert batterivedligeholdelse og/eller forkert opladning (anvendelse af anden strømforsyning) eller oplader eller på grund af manglende, korrekt forberedelse af plæneklipperen eller batteriet før en periode uden anvendelse (inden vinteropbevaring).
 - l. Ved forkert installation eller enhver omkostning i forbindelse med skader forbundet med forkert installation eller forkert anvendelse af produktet.
2. Regelmæssig vedligeholdelse, vinterservice, klingslibning, inspektion, slid eller ælde af forbrugsdele.
 3. Kosmetiske skader såsom ridser og buler, falmede eller misfarvede skjolde og plastdele.
 4. Kommerciel eller professionel anvendelse af Produktet.
 5. Miljøbetingede produktskader, som opstår fordi produktet er blevet efterladt udenfor om vinteren, og Robomows instruktioner om vinteropbevaring dermed ikke er blevet fulgt.
 6. Fejl på grund af force majeure, for eksempel lynnedslag, oversvømmelse, brand, forkert spænding.
 7. Reparationer på grund af vandskader, som er opstået på grund af andet end regn eller sprinklere.

Denne garanti giver dig specifikke, juridiske rettigheder. Du kan have ydeligere rettigheder i henhold til dit lands regler og bestemmelser.



WWW.ROBOMOW.COM



DOC9043A-DA

robomow.com  