

Regel #4:

Minst 1 meter / 3,3 fot
unna sprinklerhode for å unngå
skade på klipperens interne
komponenter

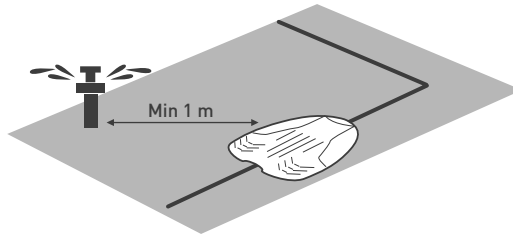

Påse riktig retning av
ladestasjonen i henhold til
plenkanten

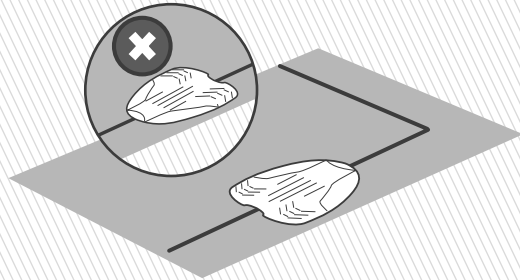

TIPS

Ladestasjonen installeres senere, etter at
Kantledning er på plass.

**** Se ytterlige installasjonsvalg i vedlegg A ****

2 Legg kantledning

Legg ned kantledningen («virtuell grense»), som markerer arbeidsområdet for klipperen



TIPS

- Hold klipperens emballasje for hånden.
- Før du begynner å legge ned kantledningen bør du bruke din gamle klipper til å klippe gresset til en høyde av maksimalt 6 cm (2,5 tommer) en siste gang. Dette vil gjøre det enklere å sette inn plugger, og sikrer at klipperen ikke kutter ledningen.



DETTE TRENGER DU



Hammer



Kombinasjonstang



Avbitertang

A. Bli kjent med ledningsavstander

Bruk RoboLinjalen for å bestemme en avstand som du bør holde mellom kantledningen og plenens kant.



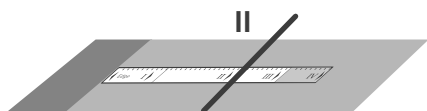

Hvis kanten er relativt flat, legg ut ledningen med avstand **II** på RoboLinjalen.

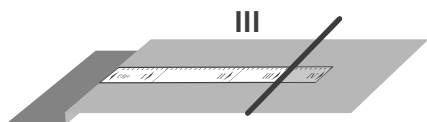

Hvis kanten er et høydefall (bakke, murkant osv.) bruker du avstand **III** på RoboLinjalen.

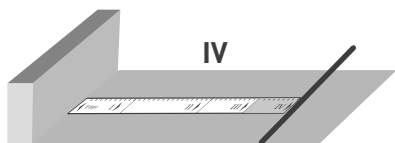

Når kanten er en vegg bruker du avstand **IV** på RoboLinjalen.



Bruk en avstand på minst 1,2 m (4 fot) dersom plenens kant grenser til vann.

B. Lag en god start

- Trekk ut ledningsenden merket "A" fra kantledningssnellen
- La det være igjen en hale på omtrent 20 cm / 8 tommer

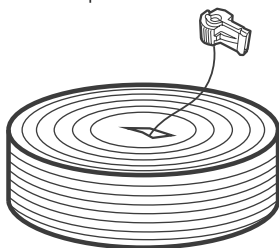

- Når en hale er laget fester du den til bakken der du akter å montere Ladestasjonen

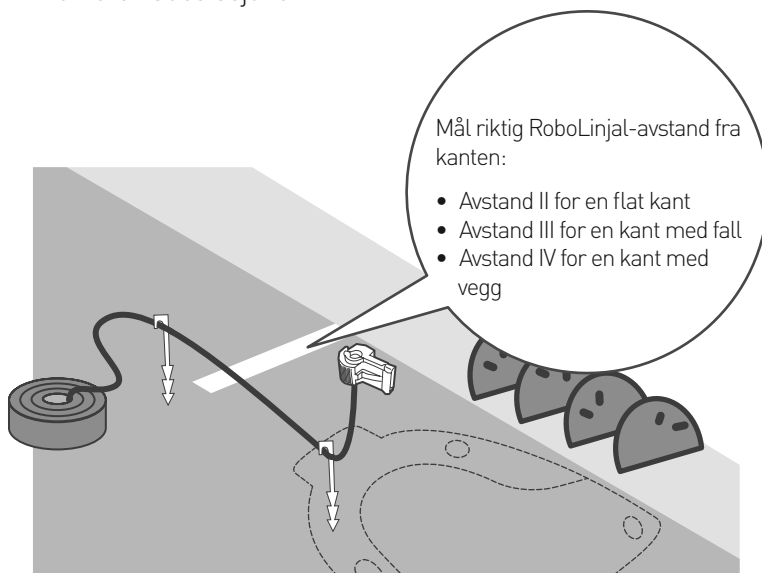



BAKKER

TIPS

Skråninger langs kanten

For å sikre at klipperen din ikke glir av plenen, spesielt når gresset er vått, må kantledningen utelukke skråninger langs kanten av plenen som har en helling på mer enn 10 % – det er 10 cm stigning per 1 m.

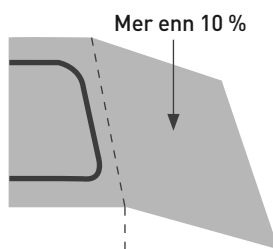
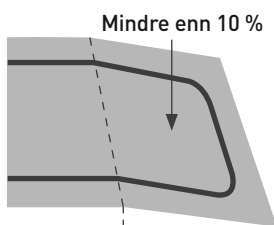

Skråninger i plenen

Klipperen din kan klippe områder innenfor plenen med en helling på opp til 15 % [15 cm stigning per 1 m/0,5 fot per 3 fot].

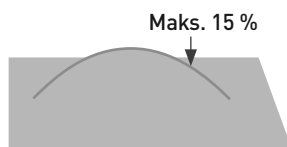

Godt gjort! Dette var den mest kompliserte delen av ledningsinstallasjonen. La oss gå videre ...

C. Fortsett å legge kantledningen



Start ved ladestasjonen, og legg ut kantledningen mot klokken rundt plenens kant.

Legg kantledningen løst langs omkretsen mens du går langs plenens kant.

- Kantledningen festes til bakken med pluggene som følger med produktet.
- Hold ledningen stram mens du banker pluggene ned i bakken.
- Pass på at du ikke skader vanningsrør.

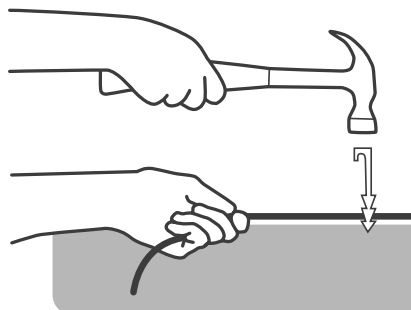

- Plasser pluggene med noen titalls centimeter mellom hver.
- Plasser ekstra plugger hvor det er nødvendig for å holde ledningen stram mot bakken, så den ikke blir skadet av klipperen.

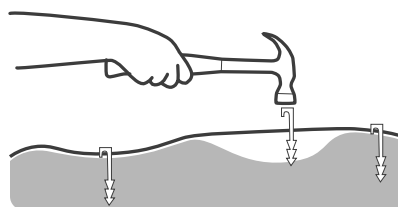

D. Beskytte hindringer

Harde hindringer

Hindringer som er vertikale, forholdsvis stive og høyere enn 15 cm, slik som trær, telefon- eller strømstolper, trenger ikke å beskyttes av en kantledning. Klipperen vil støte borti dem, snu, og kjøre en annen vei.

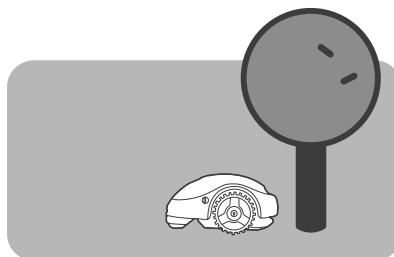

Myke hindringer

Gjenstander som blomsterbed, dammer eller små trær må beskyttes ved å sette opp Kantøyer.

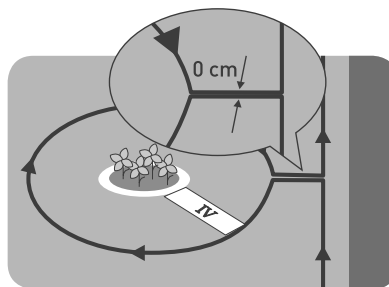

Legg kantledningen med klokken rundt hindringen, ellers vil klipperen kjøre inn i «perimeter-øyen», eller den vil ikke være i stand til å klippe rundt området på riktig måte.



E. Hva om du har sekundære områder?

Hvis plenen din har flere områder som vist under, se vedlegg B.



F. **Komplett ledningsoppsett**

- Legg ledning til du kommer tilbake til ladestasjonen, og de to ledningsendene møtes

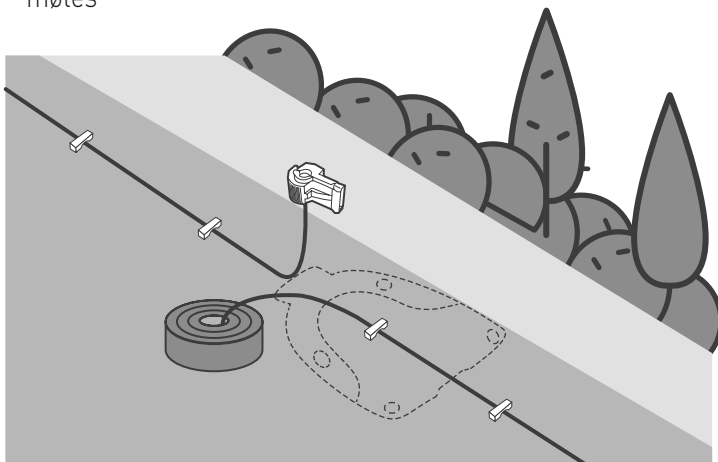

- Sett den siste pluggen veldig nærme den første

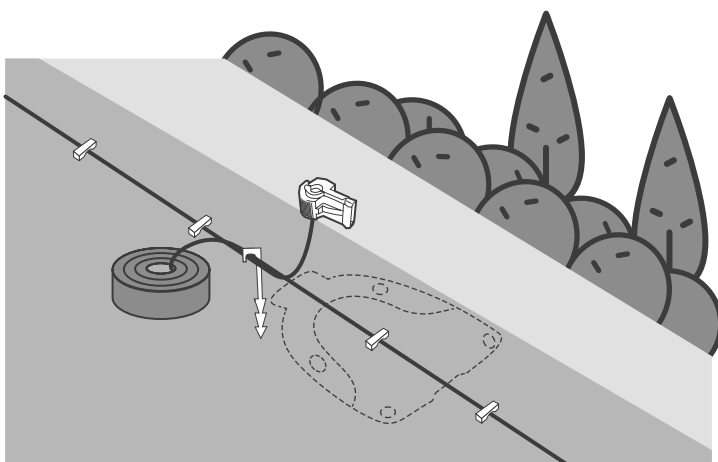

- Sett en av de medfølgende kantledningspluggene på den andre ledningsenden
- Bruk kombinasjonstangen for å klemme kontakten på plass, og avbitertangen for å klippe av restledning
- Mål begge ledningsendene til samme lengde

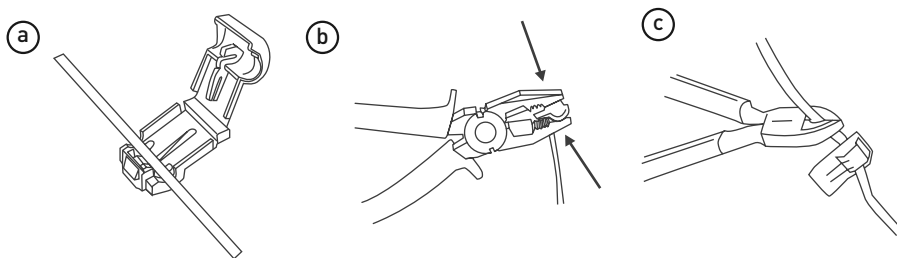

- Sørg for at det ikke er noen viklinger på ledningen

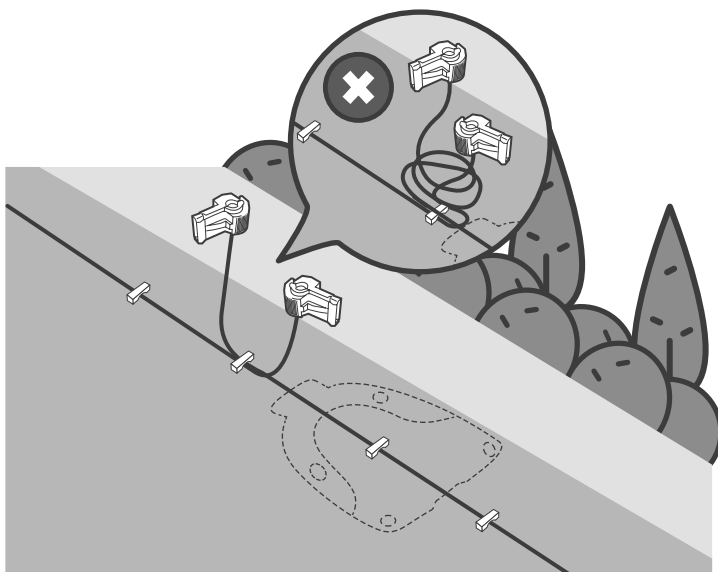

3 Angi ladestasjon

- Sett ladestasjonen på den planlagte plasseringen
- Rett inn senter av ladestasjonen skikkelig i henhold til kantledingen.

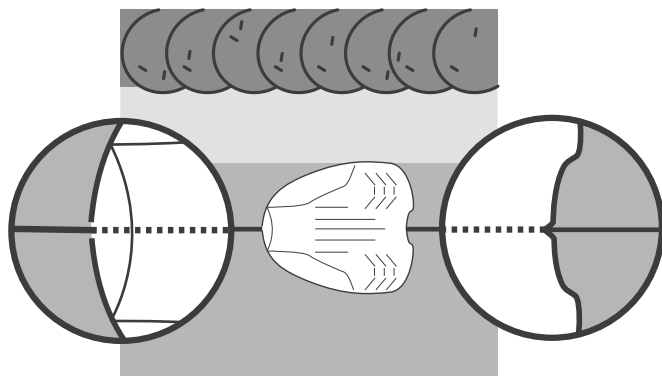

- Fest ladestasjonen til bakken med de fire medfølgende metallpålene

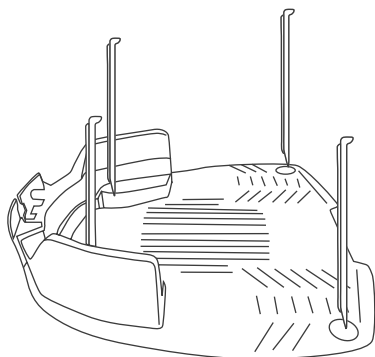

Vær forsiktig og pass på at du ikke skader vanningsrør når du slår ned pålene.

4 Oppstart

1. Koble ledningsenden markert A til A-terminalen, og den andre enden til B-terminalen på ladestasjonens adapter.
2. Koble også strømforsyningkabelen til ladestasjonens adapter.

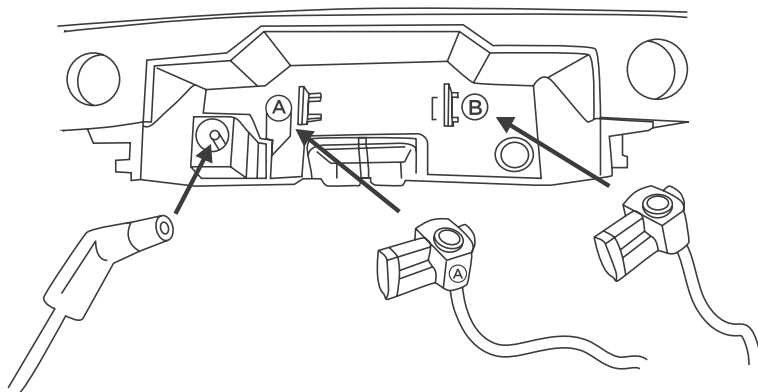

3. Merk deg merkene for plassering av ladestasjonens front.

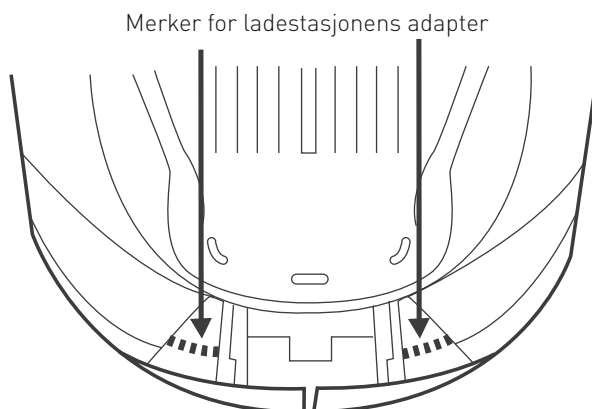

4. Plasser adapteren på ladestasjonen og juster det til merkene som vist på bildet under.

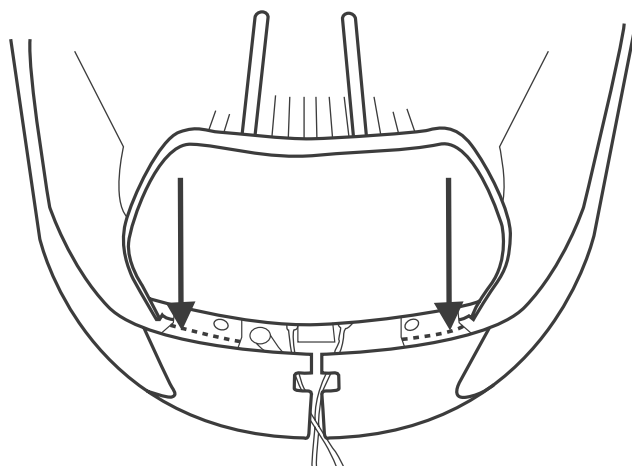

5. Skyv adapteren hele veien gjennom. Vær oppmerksom på gliderne, og et dedikert spor for å tre ledningene gjennom.

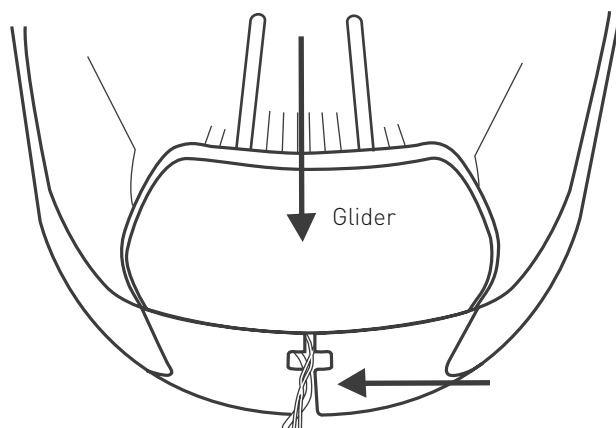



TIPS

Hvis du av en eller annen grunn trenger å fjerne ladestasjonens adapter, kan du gjøre det ved å løfte spaken (A) og skyve det mot innsiden av ladestasjonen.

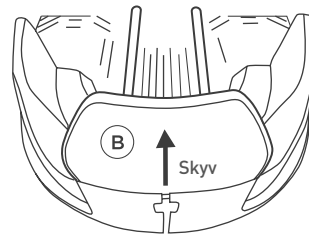
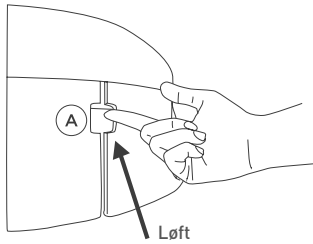

6. Plugg inn strømforsyningen i en stikkontakt.

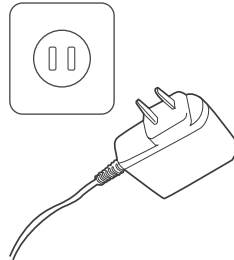

Legg strømledningen på utsiden av klippeområdet (for å forhindre at klipperen skader den) og fest ledningen godt til bakken (slik at ingen snubler i den).

5 KJØR!

- Sett klipperen midt på plenen
- Trykk på GÅ (GO) i 2 sekunder for å slå den på
- Trykk deretter på STOPP / 🏠 en gang for å sende klipperen til ladestasjonen.

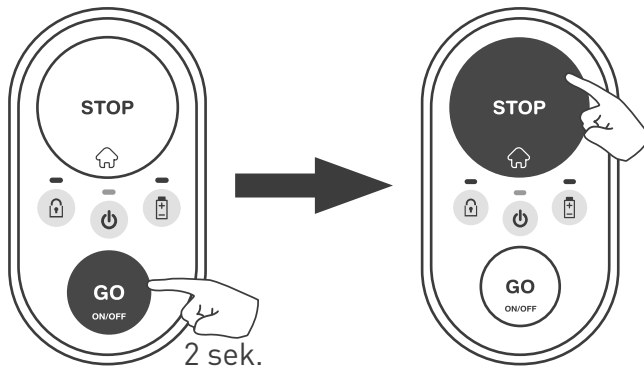

- Klipperen vil først kjøre mot kanten av plenen for å finne kantledningen. Når den står på den vil klipperen følge kantledningen for å nå ladestasjonen og parkere der for lading.

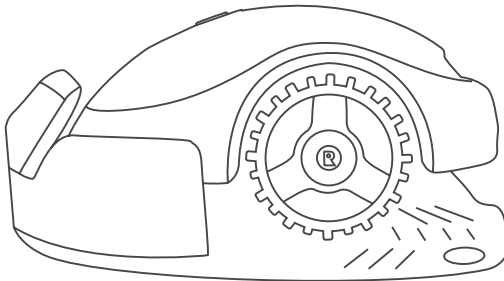

Å bruke klipperen din er svært enkelt! Se avsnittet "Hurtigreferanser" for grunnleggende kommandoer og problemløsning.

Klipperen din er klar!

Godt gjort!

***Nå kan du slappe av, og la
klipperen din gjøre arbeidet.***

Hurtigreferanse

- ① ***Kjenn din klipper***
- ② ***Drift med én knapp***
- ③ ***Flere valgmuligheter med mobilappen***
- ④ ***Ta vare på klipperen din***
- ⑤ ***Feilsøking***
- ⑥ ***Vanlige spørsmål***

1 Kjenn din klipper

For å utnytte din klipper til det fulle bør du lære om dens ulike deler og meldinger. Å forstå hvordan klipperen virker og "samhandler" vil føre til problemfri drift.

Foran

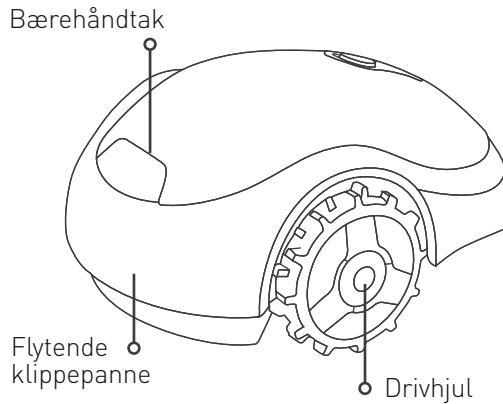

Bak

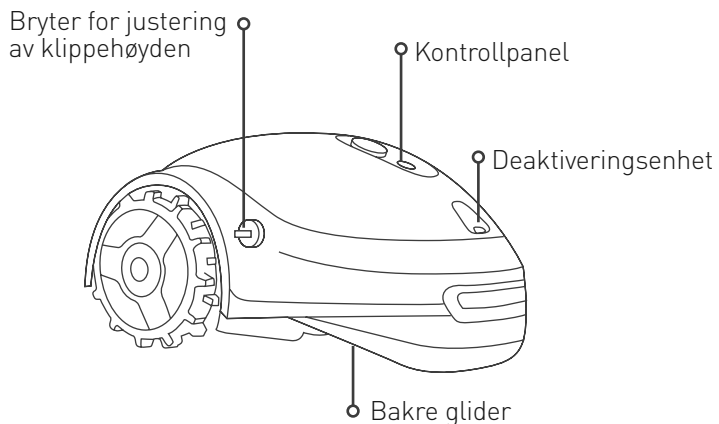

Underside

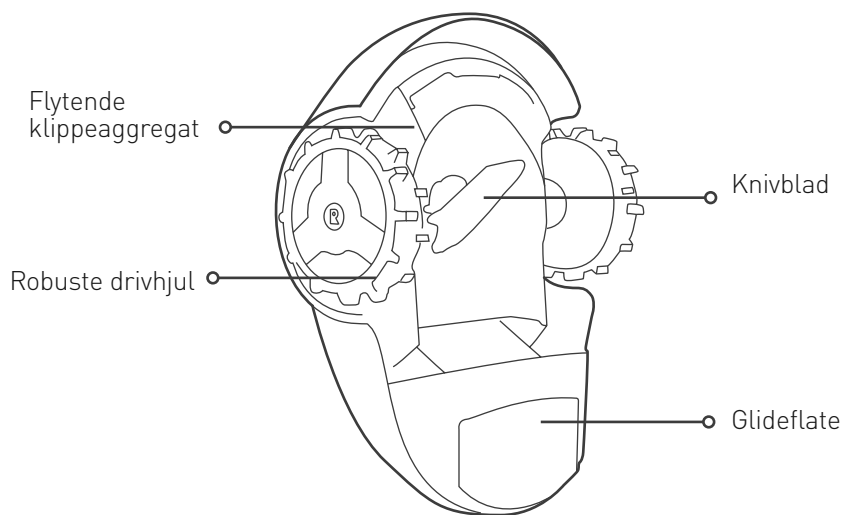

Kontrollpanel

Lås-indikator:

Lyser oransje:

barnesikringen er aktiv

Blinker oransje:

tyverisikring er aktiv

PÅ-AV-indikator:

Lyser grønt: klipperen er på /
klipperen er i drift

Blinker grønt: klipperen kjører
tilbake til ladestasjonen / klipperen
kjører til et startpunkt

Blinker grønt fort (og piper):

klipperen kjører ut av ladestasjonen

Blinker grønt sakte: klipperen er i
hvilemodus

Blinker rødt / lyser rødt: feil med
klipperen (se feilsøkingdelen)

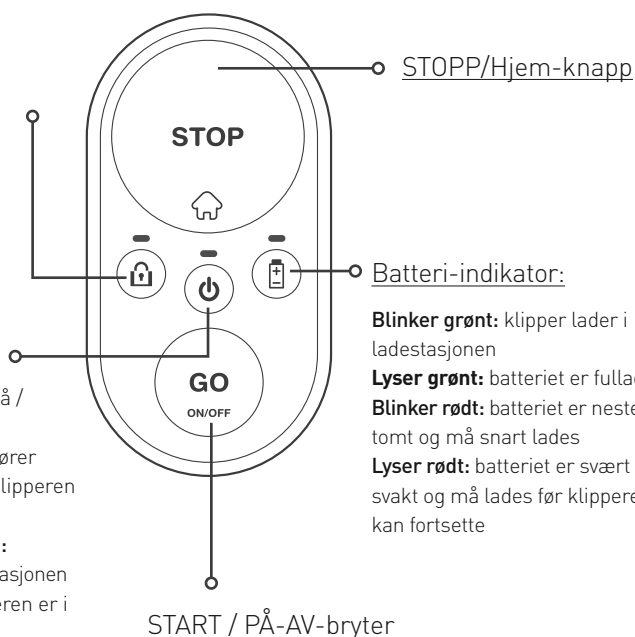

Ladestasjon

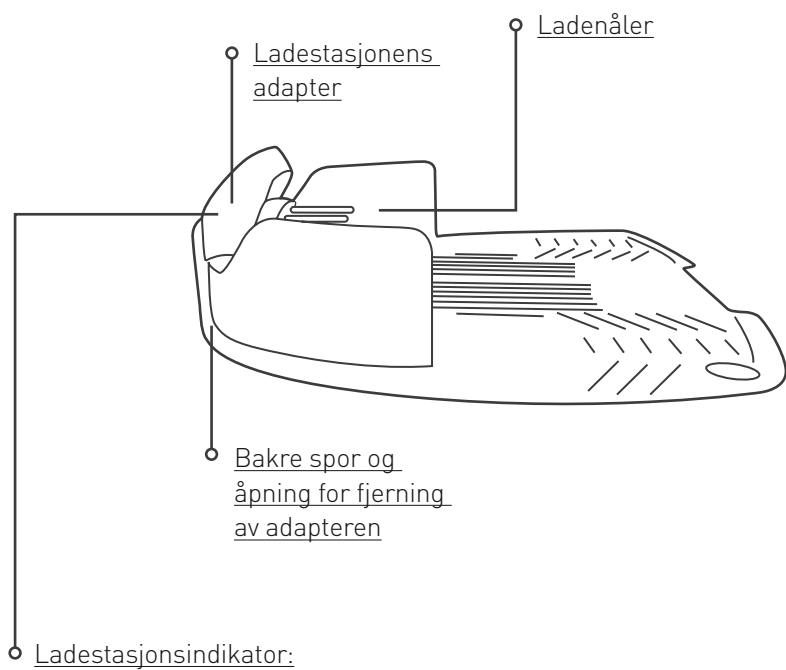

Lyser grønt: kantsignalet er OK; klipperen står i ladestasjonen

Blinker grønt: kantsignalet er OK; klipperen er utenfor ladestasjonen

Blinker rødt fort: kantledningen er skadet eller frakoblet

Blinker rødt sakte: dårlig kantledningtilkobling, eller ledningen er for lang

Lyser rødt: feil på strømforsyningen

2 Drift med én knapp

Før noe annet



VIKTIG SIKKERHETSADVARSEL!

La ikke klipperen operere uten tilsyn hvis du vet at husdyr, barn eller andre mennesker oppholder seg i nærheten. Klipp aldri plenen mens folk – spesielt barn – eller kjæledyr er i nærheten.

- Fjern steiner, falne greiner eller andre fremmedlegemer fra plenen før du bruker klipperen.
- Sett klippehøyden til ønsket nivå. Vi anbefaler å sette klippehøyden til maks for den første klippeoperasjonen eller ved starten av sesongen, for så å gradvis senke klippehøyden til ønsket nivå.

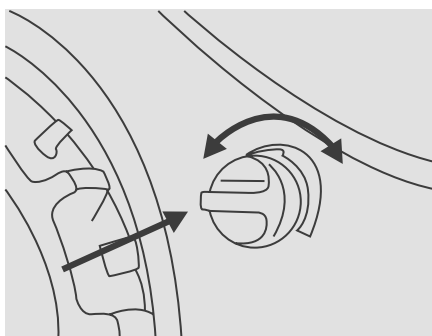

For å sette klippehøyden, trykk og dreii høydejusteringsbryteren til ønsket retning:

- I er den laveste klippehøyden (15 mm / 0,6 tommer)
- IIII er den høyeste klippehøyden (45 mm / 1,8 tommer)



TIPS

- Klipperen din er designet for regelmessig klipping ved ønsket høyde
- Før første bruk må du påse at gresset er klippet til en høyde som ikke er høyere enn 60 mm (2,5 tommer)

Starte opp

For å starte opp klipperen trykker du og holder START-knappen i 2 sekunder til PÅ/AV-indikatoren lyser opp.

Når du vil slå den av trykker og holder du bare START-knappen i 2 sekunder til PÅ/AV-indikatoren slukker.

Merk: Hvis tyverisikringen er aktivert (gjelder ikke for modeller for plener under 200 m² / 2150 fot²) må du låse opp Robotklipperen via mobilappen før du kan slå den av.



Aktivering av barnesikring

Barnesikringen hindrer små barn å utilsiktet bruke klipperen. Når barnesikringen er aktivert krever klipperen en spesiell kode for å starte en klippeoperasjon eller kjøre tilbake til ladestasjonen.

For å aktivere barnesikringen trykker og holder du START- + STOPP-knappen samtidig i 6 sekunder.

For å deaktivere barnesikringen, trykk og hold inne KJØR + STOPP knappene sammen i 6 sekunder igjen.

Barnesikringen kan ellers enkelt aktiveres eller deaktiveres via mobilappen (gjelder ikke for modeller for plener under 200 m² / 2150 ft²).

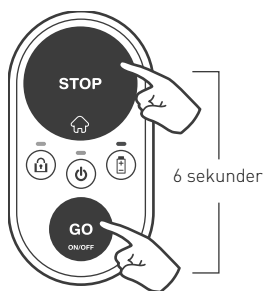

Starte en klippeoperasjon

Det er veldig enkelt å starte en klippeoperasjon!

Hvis du vil starte en **normal klippeoperasjon** (opptil 2 timer sammenhengende klipping), trenger du bare å trykke på START-knappen én gang.

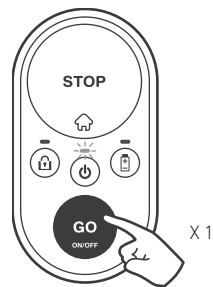

Hvis den normale klippevarigheten er for lang for din plen kan du starte en kort klippeoperasjon (opptil 60 minutter) ved å trykke på START-knappen to ganger.

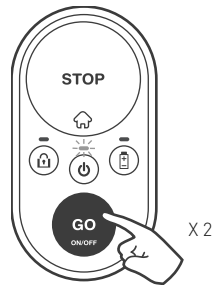

Når barnesikringen er aktivert krever Robotklipperen en spesiell kode for å starte en klippeoperasjon. Hold nede STOPP-knappen og trykk START-knappen én gang for å deaktivere barnesikringen i 30 sekunder. Lås-indikatoren vil slås av midlertidig. Nå kan du starte en klippeoperasjon som beskrevet over. Barnesikringen vil automatisk låses til aktivert så snart klippeoperasjonen starter.

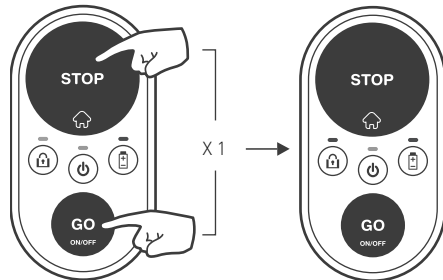

Stoppe en operasjon

For å stoppe en aktiv operasjon, trykk på STOPP /☞-knappen.

Sende klipperen til ladestasjonen

For å sende klipperen til ladestasjonen trykker du bare på STOPP /☞-knappen når klipperen er inne på plenen.

Hvis barnesikringen er aktivert, se «starte en klippeoperasjon»-delen over for hvordan du midlertidig låser den opp. Trykk så på STOPP /☞-knappen for å sende klipperen til ladestasjonen. Barnesikringen vil låses på nytt automatisk.

Automatisk lagring

Når en klippeoperasjon er ferdig vil klipperen automatisk kjøre tilbake til ladestasjonen for lading og klargjøring til neste operasjon.

Hvor mye klipping trenger plenen din?

Klippemengden avhenger av sesongen og plenens størrelse. Vi anbefaler følgende antall ukentlige klippetimer per plenstørrelse i høysesongen.

Plenstørrelse	Anbefalte ukentlige klippetimer
Opp til 50 m ²	2 timer
50 – 100 m ²	4 timer
100 – 150 m ²	6 timer
150 – 200 m ²	9 timer (gjelder ikke for modeller for plener under 200 m ² / 2150 ft ²)



TIPS

For å gi plenen din best mulig resultat, anbefaler vi å klippe plenen jevnlig og så ofte som mulig.

3 Flere valgmuligheter med mobilappen

(gjelder ikke for modeller for plener under 200 m² / 2150 ft²)

Klipperen din er et smart tilkoblet produkt. Den leveres med en innebygd Bluetooth LE (Lav Energi) enhet som lar deg styre klipperen fra en smarttelefon.

En gratis mobilapp lar deg oppleve klipperen din på en helt annen måte!

Du kan laste ned denne appen fra Google Play Store (Android) eller fra Apple AppStore (iOS).

Sammen med en spennende opplevelse bringer den flere valg og muligheter til en liten og smart gressklipper:

- **Innstilling av automatisk klippeplan**
- Aktivering av tyverisikring
- Definerings av flere startpunkt
- Fjernkontroll med manuell klipping
- Fjerndiagnostisering av en servicestasjon

4

Ta vare på klipperen din

Periodisk vedlikehold



ADVARSEL

Fare for alvorlig personskade og materiell skade.

Slå alltid av klipperen før du løfter den. Knivbladet er veldig skarpt. Det kan føre til alvorlige kuttskader og flenger. Bruk alltid kraftige arbeidshansker når du arbeider med eller i nærheten av knivbladet. Bruk ALDRI et skadd eller ødelagt knivblad. Du må ALDRI skjerpe knivbladet manuelt.

En gang i måneden:

- Inspiser undersiden av klipperen. Rengjør hvis nødvendig. Skrap forsiktig av oppsamlet gress (med en liten pinne eller lignende) fra undersiden av klippeaggregatet.
- Sjekk kantledningen og pluggene hvor den er løs og ikke fast til bakken. Dersom det er sesongbaserte endringer i plenen må du sørge for å justere ledningen i henhold til dette.
- Inspiser ladestasjonen regelmessig og rens den for gjørme og rusk slik at klipperen kan dokke uten problemer.

VIKTIG!

Bruk ALDRI høytrykkspyler til å rengjøre klipperen. Væsker kan skade komponentene. Bruk kun en fuktig eller våt klut for å tørke overflaten ren.



For bedre vedlikehold og for å holde klipperen din i god stand, anbefales det å ta den til en sertifisert forhandler for vedlikehold før vinterlagring.

Betjening av deaktiveringsenheden

- Deaktiveringsenheden hindrer bruk av klipperen så lenge den er fjernet.
- Hvis deaktiveringsenheden blir tatt ut vil den gjeldende operasjonen stoppes med én gang, lås-indikatoren vil blinke tre ganger, og PÅ/AV-lampen vil slå seg av.
- Hvis noen av knappene på kontrollpanelet trykkes på, vil lås-indikatoren blinke tre ganger for å indikere at deaktiveringsenheden mangler.
- Hvis tyverisikringer er aktivert vil den fortsatt være aktiv selv om deaktiveringsenheden fjernes.

Bytte av knivbladet

1. Slå av klipperen ved å trykke på START-knappen i 2 sekunder.

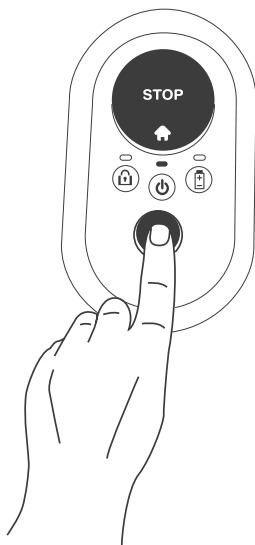

2. Fjern deaktiveringsenheten.

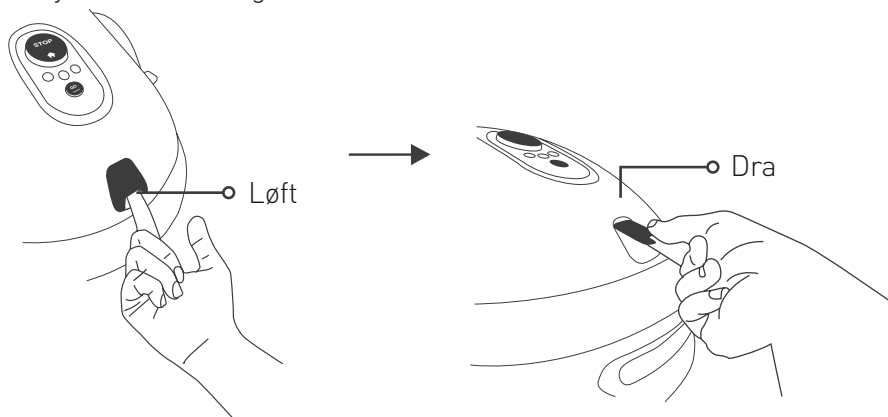

3. Bruk vernehansker, og sett RoboTool på knivbladet så det dekker hele bladet.

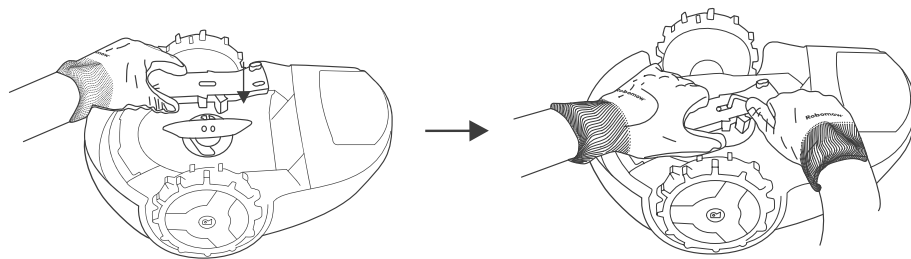

4. Bruk det medfølgende unbrakoverktøyet (følger med knivbladerstatning) for å skru ut skruene mens du holder knivbladet med RoboTool.

5. Bytt knivbladet med et nytt (delenr. MRK9100A/MRK9100W).

6. Pass på å stramme begge skruene godt til.

Vinterlagring

Klipperen

- Lad klipperen helt opp i ladestasjonen
- Slå av Robotklipperen ved å trykke på START-knappen i 2 sekunder
- Lagres i et tørt inneklima med temperaturer over 0°C.

Ladestasjon

- Ingen vinterlagring er nødvendig for en ladestasjon. Den kan bli stående på plenen i løpet av en vinterperiode.
- Det anbefales å koble strømforsyningen fra stikkontakten under vinterlagringsperioden.

Vinterservice

- For bedre vedlikehold og for å holde klipperen din i god stand, anbefales det å ta den til en sertifisert forhandler for service før vinterlagring.
- Vinterservice inkluderer tjenester som rengjøring av klipperens deler og klippeaggregat, sjekk etter slitte deler (slik som knivblad, drivhjul og andre bevegelige deler), og bytting om nødvendig, teste klipperens funksjoner og sikkerhetskomponenter, sjekke batteriet og laste opp den siste programvareversjonen som kan inneholde nye funksjoner.

Utsifting av batteri

1. Kontroller at klipperen ikke befinner seg i ladestasjonen.
2. Slå av klipperen ved å trykke på START-knappen i 2 sekunder.
3. Fjern deaktiveringsenheten.
4. Pass på at du bare bruker et nytt batteri av riktig type (Del nr. MRK9101A)
5. Advarsel! Ikke bruk et ikke oppladbart batteri.
6. For batteriretning i henhold til polaritet og utskiftingsmetode, se instruksjonene som følger med de nye batteriet eller besøk vårt hjelpesenter på nettet.
7. For instruksjoner om hvordan du håndterer et batteri som lekker se avsnittet "Batterier" i de medfølgende sikkerhetsinstruksene.
8. Miljøvern:
 - a. Fjern batteriet fra apparatet før du skroter det.
 - b. Batteriet må kastes på en sikker måte.
 - c. Se avsnittet "Slutten på produktets driftstid" i de medfølgende sikkerhetsinstruksene for ytterligere instruksjoner for avhending.

5 Feilsøking

Enkle feilsøkingstrinn

I tilfelle av en feil vil På/Av-indikatoren på klipperens panel lyse rødt. Trykk på hvilken som helst knapp for å se etter en valgfri lydindikasjon for feilen. Tabellen nedenfor vil veilede deg til hvilke tiltak du bør ta.

Antall pip	PÅ-AV-indikator	Betyr	Korrigerende handling
•	Blinker rødt	Klipperen kjørte utenfor området / klipperen sitter fast / løftehendelse oppdaget / feil ledningstilkobling	<ul style="list-style-type: none"> • Sjekk at kantledningen ikke er for nær plenkanten eller en skråning. • Flytt klipperen inn på området eller bort fra dette spesifikke stedet og start operasjonen på nytt. • Sjekk etter grøfter og hull i bakken. Fyll med jord og flat ut. • Bytt ledningskoblinger i ladestasjonens adapter
••	Blinker rødt	Sjekk knivbladet / overopphetet klippermotor	<ul style="list-style-type: none"> • Fjern deaktiveringssenheten og sjekk knivbladet for fremmedmaterialer eller avfall som hindrer rotasjon. • Øk klippehøyden.
•••	Blinker rødt	Ingen kantsignal / venter på kantsignal / brudd på kantledning	<ul style="list-style-type: none"> • Bekreft at strømforsyningen er plagget inn i strømuttaket. • Sjekk at strømforsyningen og kantledningen er tilknyttet ladestasjonen. • Kontroller indikatoren på ladestasjonen. Hvis det er brudd på ledningen kan du reparere det med medfølgende skjøtehylser.
••••	Blinker rødt	Sjekk drivhjul / overopphetet kjøremotor	<ul style="list-style-type: none"> • Sjekk drivhjulene og fjern gress eller andre objekter.

Antall pip	PÅ-AV-indikator	Betyr	Korrigerende handling
Ingen	Blinker rødt (to LED-lys)	Ingen strømforsyning / ladeproblem	<ul style="list-style-type: none"> • Bekreft at strømforsyningen er koblet inn i kontakten. • Bekreft at strømforsyningen er koblet til ladestasjonen. • Rengjør ladepinnene.
Ingen	Lyser rødt	Andre feil	<ul style="list-style-type: none"> • Sjekk med mobilappen* eller ring service.

(*) Alle feil og tilhørende korrigerende handlinger vises og beskrives også i appen. Denne funksjonen er ikke tilgjengelig på modeller som selges i USA.

Spesielle indikasjoner

Indikasjon	Betyr
Periodisk piping + PÅ/AV LED-lys er rødt	Klipperen har blitt løftet eller vippet opp.
«Feil»-lyd + batteri-LED blinker rødt to ganger	Forsøk på klipping mens batteristyrken er lav. Batteriet må lades først.
«Feil»-lyd + lås-LED blinker to ganger	Forsøk på klipping mens barnesikringen er aktiv. Trykk på KJØR- og STOPP-knappene samtidig for å låse opp barnesikringen midlertidig. Trykk KJØR én eller to ganger for å starte klippingen.
«Feil»-lyd + lås-LED blinker rødt tre ganger	Forsøk på klipping mens tyverisikringen er aktiv. Lås opp klipperen med en registrert mobilenhet først.
PÅ/AV-LAD og batteri-LED blinker rødt samtidig når GÅ-knappen trykkes inn.	Batterispenningen er for lav til å slå på klipperen. Klipperen må lades.
Lås-LED blinker tre ganger mens PÅ/AV-LED er av	Deaktiveringsenheten er fjernet. Sett inn deaktiveringsenheten for å betjene klipperen.

Omstart av klipperen din

Hvis klipperen din av en eller annen grunn trenger å starte på nytt er det bare å slå den av og på.

Tilbakestille klipperen til fabrikkinnstillinger

Hvis du må tilbakestille klipperen til fabrikkinnstillingene kan du gjøre det ved å holde inne START-knappen i mer enn 10 sekunder (til du hører et langt pip og alle LED-lysene begynner å blinke) mens klipperen er slått av.

6 Vanlige spørsmål

? Klipperen dokker ikke ordentlig og bommer noen ganger på ladestasjonens kontakter

Inngangen til ladestasjonen er ikke flat. Fyll på litt jord for å flate ut plenen frem til ladestasjonen for å gjøre god innkjøring mulig. Sørg for at kantledningen er lagt i henhold til instruksjonene på den medfølgende installasjonsmalen. Sørg for at ladestasjonen står på et relativt jevnt underlag.

? Dårlig klippekvalitet

Knivbladet kan være sløvt. Fjern deaktiveringsenheten. Ta på kraftige hansker og inspiser knivbladet. Erstatt om nødvendig. Unngå å klippe vått gress. For best mulig klipping bør du bruke klipperen når gresset er tørt. Det anbefales ikke å klippe tidlig på morgenen.

? Usammenhengende og ujevn klipping

Nåværende klippetid er ikke nok. Øk tiden klipperen din kjører på plenen. Definere ekstra startpunkter (gjelder ikke for modeller for plener under 200 m² / 2150 ft²) for en jevnere dekning.

? Klipperen forlater ikke ladestasjonen over lengre tid (gjelder ikke for modeller for plener under 200 m² / 2150 ft²)

Trykk og hold den grå «Hjem»-knappen i appen i 3 sekunder mens klipperen er i ladestasjonen. Årsaken for ikke-avgang vises på skjermen.



Klipperen opererer til feil tider (gjelder ikke for modeller for plener under 200 m² / 2150 ft²)

Bekreft at tidene på klipperen er stilt inn riktig. Klipperens tider blir automatisk synkronisert når den kobler til en mobilenhet.



Klipperen kommer borti harde plengrenser for ofte

Flytt kantledningen slik at den er 45 cm fra enhver hard grense (slik som et gjerde) ved plenkanten.



Kipperen bråker veldig

Knivbladet kan være skadd eller ubalansert. Sjekk om plenen er fri for grener, steiner eller andre objekter som kan skade knivbladet. Bytt knivbladet om nødvendig.

Vedlegg A

Flere installasjonsmuligheter

1. Innvendig hjørne-installasjon.

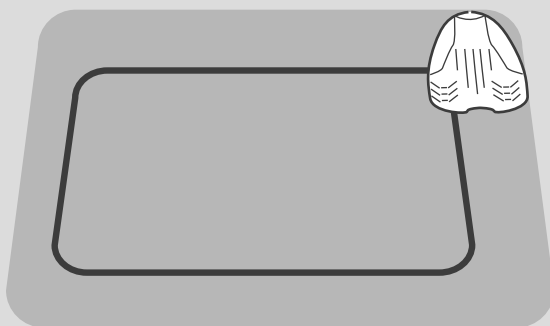

Besøk vårt
Hjelpesenter
på nettet for
ytterligere
informasjon.

2. Utvendig hjørne-installasjon.



Besøk vårt
Hjelpesenter
på nettet for
ytterligere
informasjon.

Krever
konfigurering av
startpunkter via
appen (gjelder ikke
for modeller under
200 m² / 2150 fot²)

Vedlegg B

Sekundære områder

Sammenhengende sekundære områder

Hvis plenen din har flere områder forbundet med en passasje, og klipperen kan kjøre gjennom den, må du huske på følgende regler:

- Minste avstand mellom ledningene i en slik passasje er 15 cm
- Minste bredde på en slik passasje bør være 57 cm / 22 tommer

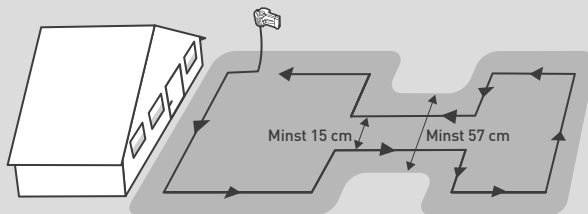

Adskilte sekundære områder

Hvis plenen din har områder som er helt adskilt (med gjerde, fortau, sti osv.) kan du forlenge kantledningen til å dekke slike sekundære områder som vist i bildet under.

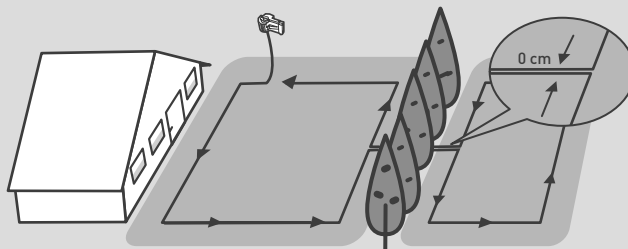

Vedlegg C

Grunnleggende operasjoner

Hva som skal gjøres	Hordan det skal gjøres
Slå PÅ/AV	Hold  i 2 sekunder
Start vanlig klippeoperasjon (opp til 2 timer)	Trykk på  en gang
Starte kort klippeoperasjon (60 min)	Trykk på  to ganger
Sende klipperen til ladestasjonen	Trykk på  når ledig

Felles indikasjoner:

Blinker grønt: Klipperen lader i ladestasjonen

Blinker rødt: En feil har oppstått. Gå til avsnittet "Problemløsning" i denne veiledningen eller koble til med mobilappen for mer informasjon.

Blinker rødt hurtig: Kantledningen er kuttet. Sjekk kantledningens tilkoblingen til ladestasjonen. Besøk vårt Hjelpesenter på nettet for hjelp til å finne et ledningsbrudd.

