



Manuel utilisateur

Voir une vidéo
d'installation



*Je suis la
Robomow,
heureuse de
vous
rencontrer.*



Votre sécurité est très importante pour nous

Lisez attentivement tous les avertissements de sécurité du manuel et prenez soin d'éloigner les enfants et les animaux domestiques de la pelouse lorsque la Robomow fonctionne.

<i>La sécurité d'abord.....</i>	2
<i>Installation</i>	13
<i>Présentation rapide</i>	53

La sécurité d'abord

IMPORTANT !

À LIRE ATTENTIVEMENT AVANT TOUTE UTILISATION

À CONSERVER POUR CONSULTATION ULTÉRIEURE

- 1 Définitions des étiquettes d'avertissement**
- 2 Avertissements et précautions de sécurité**
- 3 Caractéristiques de sécurité**



N'autorisez pas les enfants à utiliser ou faire fonctionner la tondeuse. Les enfants doivent être surveillés en permanence.

1

Définitions des étiquettes d'avertissement



1 2 3 4 5 6 7

1. Ceci est un outil électrique dangereux. Utilisez-le avec précaution et respectez toutes les instructions de sécurité et les avertissements.
2. Lisez attentivement les instructions de sécurité avant d'utiliser votre tondeuse.
3. Faites attention aux projections d'objets pendant le fonctionnement.
4. Gardez une distance de sécurité lorsque vous utilisez la tondeuse. Éloignez les enfants, animaux domestiques et spectateurs de la zone d'utilisation de la tondeuse.
5. ATTENTION – Ne touchez pas la lame en rotation. Gardez les mains et les pieds éloignés et ne soulevez pas la tondeuse.
6. Activez le dispositif de désactivation avant de travailler sur la tondeuse ou de la soulever (voir section 3.b).
7. Ne chevauchez pas la tondeuse.



Ne jetez pas la tondeuse, ni aucun autre de ses éléments parmi les déchets ménagers. Ils doivent être collectés séparément.



Ce produit est conforme aux Directives UE applicables.



Ce symbole indique que l'alimentation électrique principale est dotée d'une double isolation.



Avertissements et précautions de sécurité

A. Avant de commencer

1. Lisez bien le Manuel de sécurité avant d'utiliser votre tondeuse pour vous familiariser avec ses commandes et l'utiliser correctement.
2. Ne laissez jamais des enfants, des personnes présentant des capacités physiques, sensorielles ou mentales réduites, des personnes non expérimentées, ne possédant pas les connaissances requises ou n'ayant pas lu ces instructions utiliser la machine. Les réglementations locales peuvent imposer des restrictions en matière d'âge de l'utilisateur. Vous êtes responsable des accidents et dommages provoqués sur d'autres personnes ou à leur propriété.
3. Il est de votre responsabilité d'informer vos voisins des risques et de leur préciser que l'accès à la pelouse est interdit pendant que la tondeuse est en fonctionnement.
4. Si votre pelouse est ouverte sur la rue et/ou la propriété de vos voisins, vous devez être présent lorsque la tondeuse est en fonctionnement pour empêcher quiconque d'accéder à la pelouse. Sinon, vous devez protéger / clôturer votre pelouse de façon que personne ne puisse accéder à la tondeuse pendant qu'elle est en fonctionnement.

B. Préparations

1. Assurez-vous que le câble périphérique est correctement installé, comme indiqué.
2. Inspectez périodiquement la zone dans laquelle la tondeuse est utilisée et retirez toutes les pierres, bâtons, pommes de pin, fils, et tout autre objet indésirable.
3. Inspectez régulièrement la lame pour vérifier qu'elle n'est pas usée ou endommagée. Remplacez la lame si elle est usée ou endommagée (référence MRK7003A/MRK7003W).

C. Utilisation

AVERTISSEMENT DE SÉCURITÉ IMPORTANT !

Ne laissez pas la tondeuse fonctionner sans surveillance s'il y a des animaux domestiques, des enfants ou des personnes à proximité. N'effectuez jamais une tonte lorsque des personnes (en particulier des enfants) ou des animaux domestiques, sont à proximité.



1. N'utilisez pas la tondeuse si une quelconque fonctionnalité de sécurité ou pièce est endommagée, usée ou inutilisable.
2. Maintenez les mains et les pieds éloignés de la lame et des autres pièces en mouvement.
3. Éteignez toujours l'interrupteur de sécurité de la tondeuse avant de la soulever ou de procéder à des réglages.
4. Ne saisissez ou ne transportez jamais la tondeuse lorsque les moteurs sont en marche.
5. Ne touchez pas la lame tant qu'elle n'a pas totalement arrêté de tourner.
6. N'utilisez pas la tondeuse pour tout autre but que de tondre la pelouse.
7. Maintenez en place toutes les protections, boucliers, unités de sécurité et capteurs. Réparez ou remplacez les pièces endommagées, y compris les étiquettes.
8. Définissez le planning de façon que la tonte ait lieu à des moments où il n'y a personne sur l'herbe.

9. Ne branchez pas un cordon d'alimentation endommagé à la prise, ou ne touchez pas un cordon endommagé avant qu'il ne soit débranché de l'alimentation afin d'éviter tout contact avec des pièces sous tension.
10. Tenez la rallonge à l'écart de la lame pour éviter que la tondeuse ne l'endommage. L'utilisation d'un cordon endommagé pourrait entraîner un contact avec des pièces sous tension.
11. Si le cordon venait à être endommagé ou à s'emmêler pendant l'utilisation, débranchez-le de l'alimentation secteur en retirant la fiche de la prise.
12. En cas d'accident ou de panne pendant l'utilisation de la tondeuse, appuyez immédiatement sur le bouton STOP rouge.

D. Transport

À l'intérieur de la zone de travail :

1. Appuyez sur STOP pour arrêter la tondeuse.
2. Utilisez la commande à distance.
(disponible en tant qu'accessoire) pour la conduire d'un endroit à un autre.
3. En cas de dénivelé du sol, éteignez l'interrupteur de sécurité, et soulevez la tondeuse par sa poignée de transport.

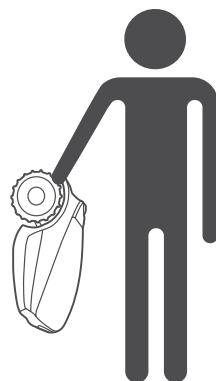

Sur de longues distances :

Lorsque vous transportez votre tondeuse sur de longues distances basculez l'interrupteur de sécurité sur off.



IMPORTANT ! Il est conseillé de conserver l'emballage d'origine en vue d'une éventuelle expédition.

E. Utilisation de la commande à distance (tonte manuelle)

1. Ne tondez qu'en plein jour ou avec un bon éclairage artificiel et évitez d'utiliser la tondeuse sur de l'herbe humide.
2. N'utilisez pas la tondeuse pieds-nus ou avec des sandales ouvertes. Portez toujours des chaussures solides et un pantalon long. Gardez toujours un bon équilibre sur les pentes.
3. Faites preuve d'une extrême prudence lorsque vous tournez la tondeuse vers vous.
4. Mettez toujours en marche le moteur conformément aux instructions, vos pieds bien éloignés des lames.
5. Ne tondez pas manuellement sur des pentes de plus de 15 degrés ou lorsqu'un appui sûr n'est pas possible.

F. Batteries

1. N'ouvrez pas et n'abîmez pas le bloc d'alimentation.
2. Le bloc de la batterie contient des électrolytes. En cas de fuite d'électrolyte, effectuez les opérations suivantes :
 - Contact avec la peau : nettoyez immédiatement avec de l'eau et du savon les zones qui ont été en contact.
 - Contact avec les yeux : nettoyez immédiatement les yeux avec de l'eau pendant au moins 15 minutes, sans frotter.
 - Obtenez des soins médicaux.
3. Assurez-vous que les batteries sont chargées en utilisant le chargeur recommandé par le fabricant. Une utilisation incorrecte peut provoquer une électrocution, une surchauffe ou la fuite d'un liquide corrosif s'échappant de la batterie.

G. Entretien et instructions spéciales

1. Veillez à toujours basculer sur off l'interrupteur de sécurité de la tondeuse et à retirer le dispositif de désactivation avant de supprimer tout blocage, de vérifier, nettoyer et utiliser la tondeuse, ou après avoir rencontré un objet indésirable pour vous assurer que l'appareil n'est pas endommagé. Ne tentez jamais de procéder à l'entretien ou au réglage de la tondeuse tant qu'elle fonctionne.
2. En cas de vibrations anormales, arrêtez la tondeuse, éteignez l'interrupteur de sécurité et vérifiez si la lame est endommagée. Remplacez la lame si elle est usée ou endommagée (référence MRK7003A/MRK7003W) pour préserver l'équilibre. Si les vibrations persistent, contactez le service technique.
3. Utilisez des gants épais lorsque vous inspectez ou nettoyez les lames.
4. N'utilisez pas la tondeuse lorsque vous êtes pieds-nus ou portez des sandales ouvertes. Portez toujours des chaussures appropriées et un pantalon.
5. Par sécurité, remplacez les pièces usées ou endommagées.
6. N'utilisez que l'équipement et les accessoires d'origine. Il est interdit de modifier la conception d'origine de la tondeuse. Toutes les modifications que vous effectuez sont à vos risques et périls.
7. N'utilisez que des lames de remplacement d'origine (référence MRK7003A/MRK7003W).
8. L'entretien, le dépannage et le nettoyage de la tondeuse doivent être effectués conformément aux instructions du constructeur.

9. Assurez-vous que l'ensemble des vis, écrous et boulons sont bien serrés et que la machine fonctionne dans des conditions de sécurité normales.



AVERTISSEMENT !

Lorsqu'il y a un risque d'orage, débranchez le câble périphérique de la station / émetteur de signal ainsi que la fiche d'alimentation électrique de 230V/120V de la prise de courant.

H. Mise au rebut du produit

1. La tondeuse et ses accessoires doivent être collectés séparément à la fin de leur cycle de vie afin d'éviter que les déchets électriques et l'équipement électronique n'aboutissent dans des sites de décharge, et également dans le but de protéger et améliorer la qualité de l'environnement.
2. Ne jetez pas la tondeuse ou aucune autre de ses pièces (y compris l'alimentation et la station) parmi les déchets ménagers – elles doivent être collectées séparément.
3. Demandez à votre revendeur/fournisseur local quels sont les systèmes de recyclage et de collecte disponibles.
4. Ne jetez pas la batterie dans le feu et ne mettez pas les batteries usagées dans vos ordures ménagères.
5. La batterie doit être collectée, recyclée ou jetée de manière à respecter l'environnement.

3

Caractéristiques de sécurité



AVERTISSEMENT !

Votre tondeuse est équipée de plusieurs dispositifs de sécurité intégrés. Toutefois, la tondeuse est un appareil dangereux équipé d'une lame affûtée susceptible d'infliger de graves blessures à quiconque entre en contact avec elle.

Par conséquent, il est formellement interdit de rester sur la pelouse pendant que la tondeuse fonctionne. Sinon, arrêtez la tondeuse lorsque des personnes (en particulier des enfants) ou des animaux sont présents ou jouent sur la pelouse.

A. Sécurité enfant

La sécurité enfant empêche une mauvaise utilisation de la tondeuse lorsqu'un bouton est enfoncé accidentellement. La tondeuse se mettra en marche seulement lorsque vous enfoncez deux boutons dans le bon ordre. Vous devez activer la sécurité enfant si des enfants de moins de 6 ans se trouvent à proximité de la tondeuse.

B. Dispositif antivol / de désactivation

Le dispositif antivol et de désactivation empêchera l'utilisation ou le pilotage de la tondeuse sans entrer le code voulu. Vous serez invité à entrer un code à 4 chiffres de votre choix, à utiliser comme code de sécurité personnel. Il est vivement conseillé d'activer cette fonction afin d'empêcher toute utilisation de la tondeuse par des enfants ou des personnes qui ne savent pas l'utiliser ou n'en ont pas l'autorisation.

C. Capteur de levée

Si la tondeuse est soulevée pendant que la lame est actionnée, celle-ci s'arrête de tourner immédiatement.

D. Capteur d'inclinaison

Si la tondeuse est inclinée en position verticale, la lame s'arrête immédiatement.

E. Protection anti-coincement

Votre tondeuse détecte tout obstacle sur son chemin pendant le fonctionnement. Lorsque la tondeuse heurte un obstacle, elle arrête la lame immédiatement ainsi que tout mouvement dans cette direction, puis s'éloigne de l'obstacle.

F. Bouton d'arrêt d'urgence

Appuyer sur STOP à tout moment pendant l'utilisation arrêtera la tondeuse et la lame immédiatement.

G. Interrupteur de sécurité

Éteindre l'interrupteur de sécurité empêchera toute utilisation de la tondeuse. Vous devez le faire avant de soulever la tondeuse et avant toute opération d'entretien.

H. Station de Base / Commutateur Périphérique et Câble Périphérique

La tondeuse ne peut être utilisée sans l'installation et l'activation d'un câble périphérique par le biais de la Station / Émetteur de signal. Si le câble périphérique est désactivé, la tondeuse s'arrête.

**Commençons.
Je suis
impatiente de
tondre votre
pelouse.**



Bienvenue dans une maison conviviale

Nous vous félicitons pour votre achat ! Encore quelques efforts et vous pourrez faire connaissance avec votre meilleur partenaire. Très bientôt, vous pourrez compter sur votre tondeuse pour obtenir un travail parfait.

Elle quittera sa station sans intervention de votre part les jours et heures préalablement définis, tondra votre pelouse et retournera à sa station pour se recharger.

Un câble périphérique définira les limites (« mur virtuel ») que votre tondeuse ne pourra pas franchir. Il sera disposé le long des bords de la pelouse et des éléments que vous souhaitez protéger.

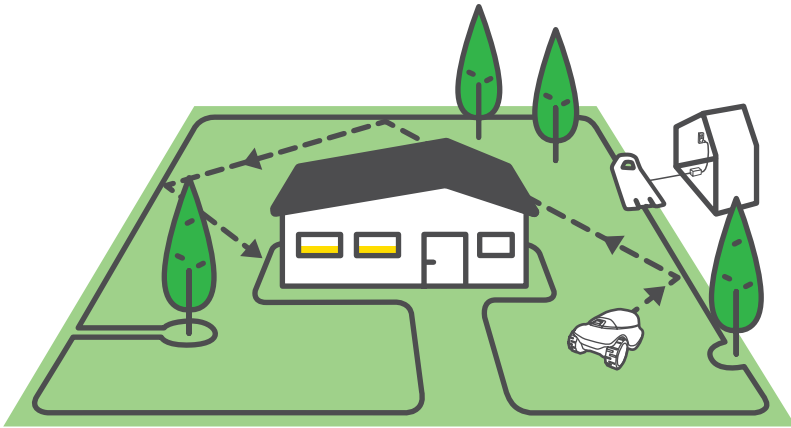

La tondeuse se déplace de manière aléatoire dans sa zone de travail délimitée par le câble périphérique. Ce type de déplacement aléatoire garantit une coupe parfaite et une couverture complète de la pelouse.

De plus, elle se centre au-dessus du câble périphérique pour réaliser des bordures parfaites et précises.

Vous obtiendrez une pelouse impeccable en procédant à une tonte régulière telle que celle réalisée par une tondeuse robot.

Lorsque vous aurez suivi les instructions d'installation, vous serez prêt à prendre du bon temps pendant que votre nouvelle amie prend soin de votre pelouse.

Comment procéder ?

Une bonne installation de votre tondeuse garantira des résultats maximum. Telle est la façon de procéder pour que votre tondeuse puisse faire un travail parfait :

Apprenez à connaître votre pelouse

Quel est le type de votre pelouse ?

Préparez, réglez, testez

Installer et tester

Commencez

Déterminer l'emplacement
de la station

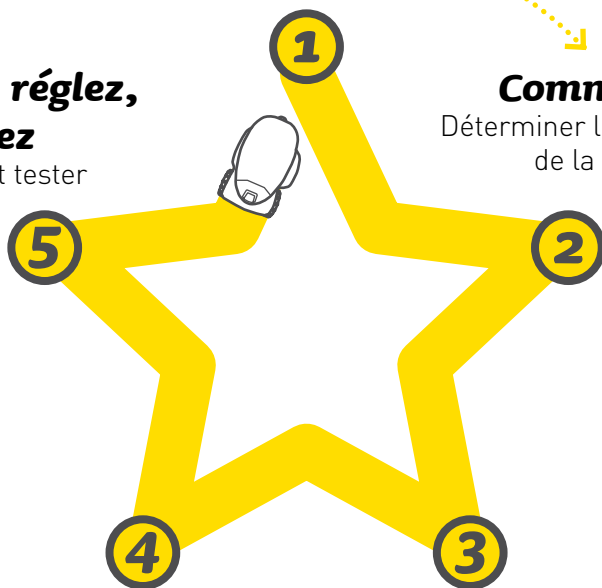

Procédez au raccordement électrique

Brancher

Posez le câble

Installer la « limite virtuelle »

Contenu de l'emballage

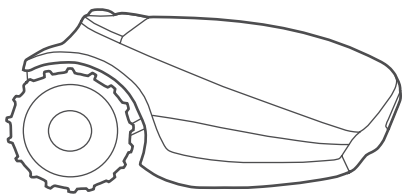

Le produit

Votre nouveau robot
tondeuse

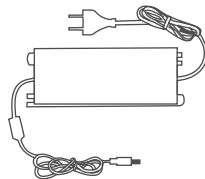

Alimentation

L'alimentation permettant
de charger votre tondeuse.

Station avec rallonge

La station est l'endroit où
la tondeuse se recharge.
Le câble basse tension
de 15 m relie la station à
l'alimentation.

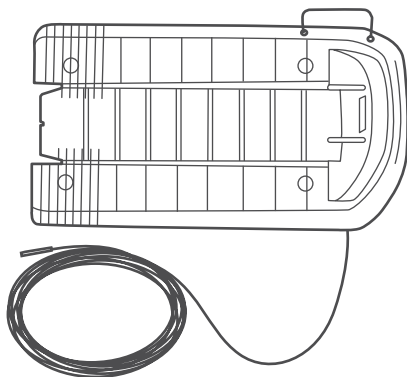

Manuel utilisateur

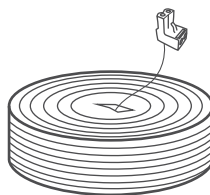

Câble périphérique*

Délimite la zone de travail
de votre tondeuse
() Non fourni avec les
modèles Pro/XR2*

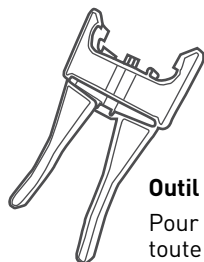

Outil pour lame

Pour retirer les lames en toute sécurité



Prise de commutateur périphérique supplémentaire

Pour connecter le câble périphérique à la station

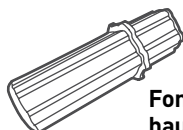

Fonction de réglage de la hauteur de coupe

Permet de régler plus facilement la hauteur de coupe

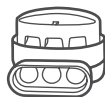

Connecteurs de câble

Pour réparer le câble périphérique en cas de coupure

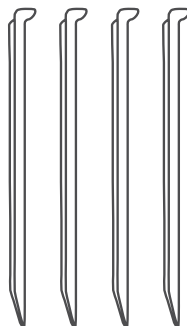

Piquets de la station (x4)

Pour fixer la station au sol

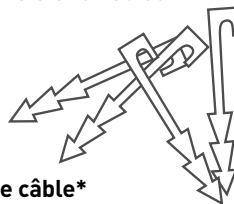

Piquets de câble*

Pour fixer le câble au sol

[] Non fournis avec les modèles Pro/XR2*

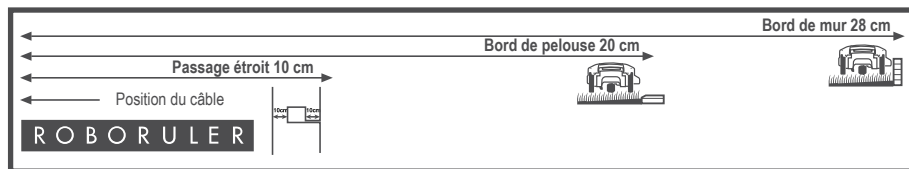

RoboRègle

Pour mesurer la distance du câble périphérique depuis le bord de la pelouse

Prêt ? Commençons...

1

Apprenez à connaître votre pelouse

En comprenant votre pelouse, vous éviterez les erreurs inutiles et l'installation n'en sera que plus facile et directe.

Vous pouvez aussi ignorer les sections qui suivent de ce manuel qui ne correspondent pas à votre type de pelouse.

Alors, à quoi ressemble votre pelouse ?

Type A

Zone principale seulement

Votre pelouse est une zone continue et toutes les surfaces sont suffisamment larges pour que la tondeuse puisse s'y déplacer (au moins 2 m de large au point le plus étroit).

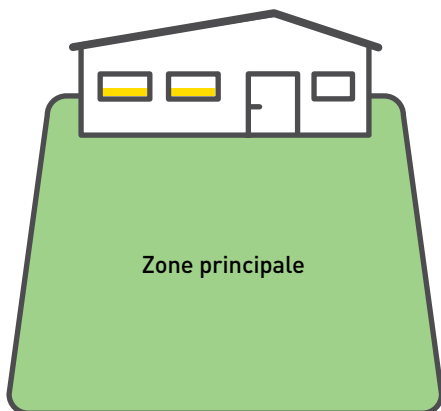

Type B

Zone principale + Zone secondaire

Votre pelouse est constituée de plusieurs zones. Ces zones sont reliées par un passage étroit (1 à 2 m). La tondeuse peut passer entre ces zones pour tondre toute la surface.

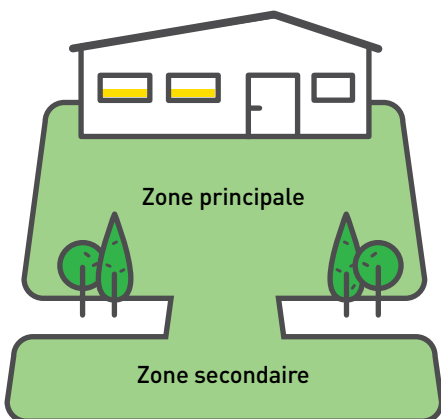

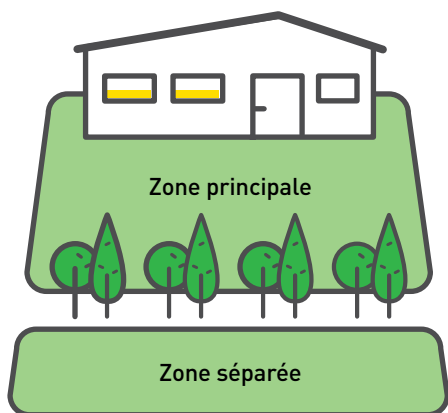

Type C

Zone principale + Zone séparée

Votre pelouse consiste en deux zones ou plus qui ne sont pas connectées (séparées par une barrière, un trottoir, une allée ou tout autre obstacle). La tondeuse ne peut pas se déplacer entre ces zones.

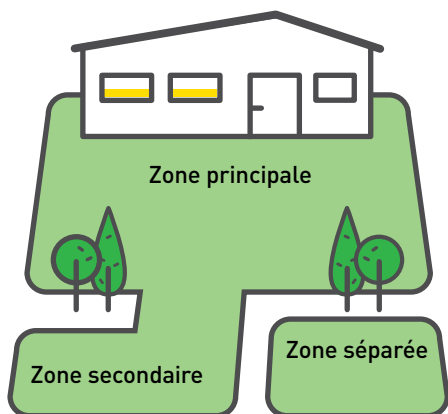

Type D

Zone principale + Zone secondaire + Zone séparée

Certaines surfaces de votre pelouse sont reliées à la Zone principale par un passage étroit (jusqu'à 2 m de large) et certaines zones sont totalement séparées de la Zone principale par une barrière, un trottoir, une allée ou tout autre obstacle, et la tondeuse ne peut pas se déplacer entre elles.

2 Commencez

Choisissez les emplacements de la station et de l'alimentation

La station est l'endroit où la tondeuse se recharge et le point de départ et d'arrivée du câble périphérique. Pour procéder à l'installation, vous allez devoir déterminer à quel endroit positionner la station.



CONSEIL

La station sera installée plus tard, une fois le câble périphérique en place.

Déterminez le type d'installation adapté à votre cas

Il existe deux façons d'installer la station :

À l'intérieur de la pelouse
Installation interne

Dans un coin
Installation externe

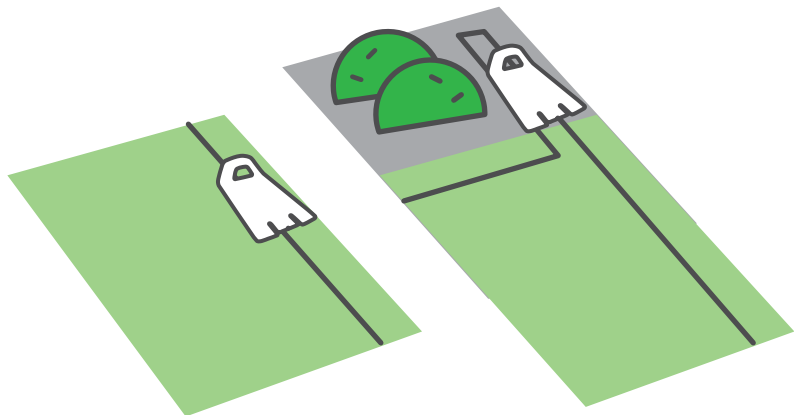

Suivez ces consignes simples pour positionner votre station

Condition A

À 15 mètres maximum d'une prise de courant.

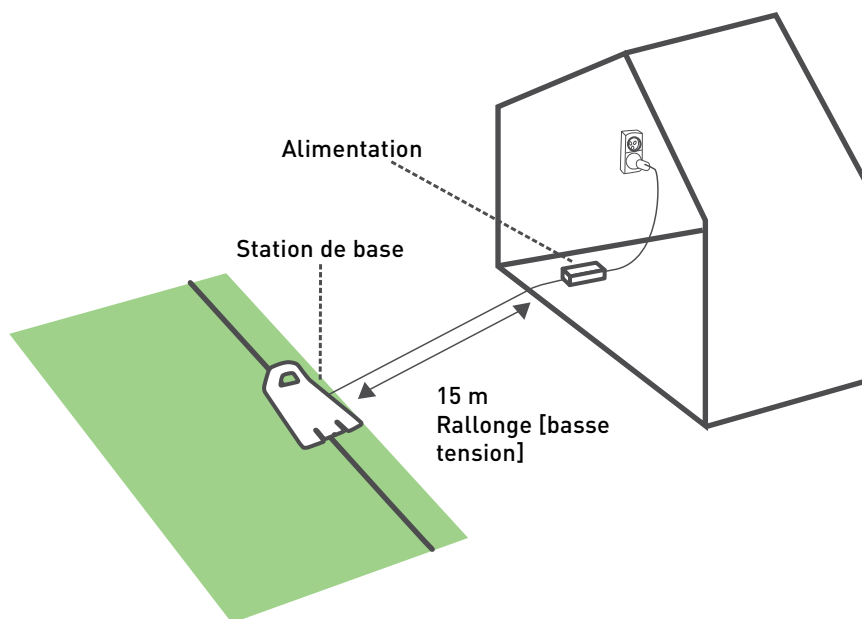

Condition B

Au minimum 1,5 m de câblage rectiligne devant la base et au moins 10 cm derrière la base pour permettre un bon amarrage

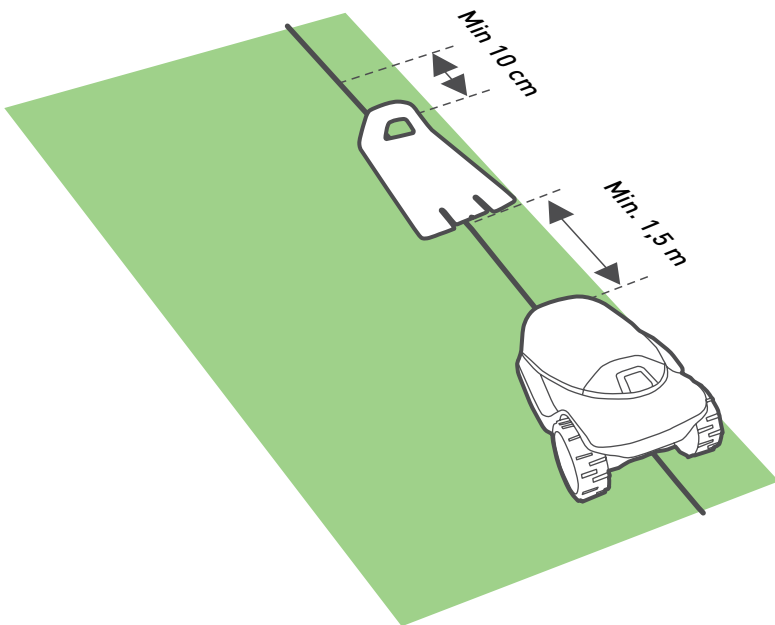

Condition C

Vérifiez que le sol est horizontal et plat, sans aucune pente



- Si la pelouse comporte des zones supplémentaires, installez la station de base dans la parcelle la plus grande.
- Choisissez un lieu plat et ombragé pour prolonger la durée de vie de la batterie
- À au moins 1 m de tout système d'arrosage, pour éviter de toucher directement la tondeuse et d'endommager ses composants internes



CONSEILS

3 Posez le câble

Posez le câble périphérique (« mur virtuel ») délimitant la zone de travail de la tondeuse.

Vous êtes maintenant prêt à installer le câble périphérique. Procédons étape par étape.



CONSEILS

- Placez le carton de la tondeuse à portée de main.
- Avant de commencer le câblage, coupez une dernière fois l'herbe avec votre ancienne tondeuse. L'insertion des piquets sera plus facile et contribuera à éviter que la tondeuse ne coupe le câble.



OUTILLAGE REQUIS

- Marteau
- Petit tournevis plat
- Pince



... Un temps et une humeur au beau fixe :)

Pour commencer : obstacles et pentes

Avant d'enfoncer le premier piquet dans le sol, prenez note des obstacles et pentes.

OBSTACLES



Obstacle souple

Les obstacles souples sont les parterres de fleurs, les bassins ou les petits arbres. Vous devez les protéger en aménageant des îlots périphériques.



Obstacle solide

Les obstacles verticaux, rigides et de plus de 15 cm de haut, tels qu'arbustes ou poteaux de téléphone, ne nécessitent pas de câble périphérique. En les rencontrant, la tondeuse fera demi-tour.

PENTES

Pentes en bordure

Pour vous assurer que la tondeuse ne glissera pas de la pelouse, en particulier si l'herbe est mouillée, le câble périphérique doit être positionné de manière à exclure toute pente le long de la pelouse présentant une inclinaison supérieure à 10 % (10 cm d'augmentation par mètre).

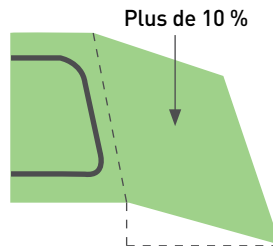
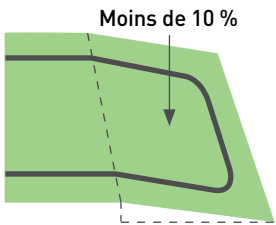

Pentes dans la pelouse

Votre tondeuse peut tondre des zones à l'intérieur de la pelouse avec une pente allant jusqu'à 35 % (35 cm d'augmentation par mètre).

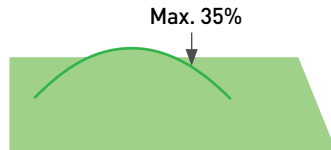

La pente de la pelouse est trop raide si...

La tondeuse bascule en gravissant une pente.
Excluez ces pentes de la zone de tonte.



CONSEIL

A. Prenez un bon départ

Avant de commencer, déplacez-vous le long du bord de votre pelouse et réfléchissez à comment vous allez installer le câble périphérique. Prenez note de tous les obstacles et pentes.

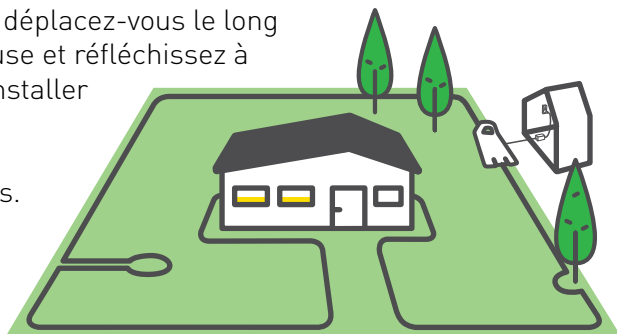

Tirez environ 30 cm de câble par le trou du cache en plastique de la bobine et fixez le début du câble au sol avec un piquet à l'endroit où vous prévoyez d'installer la station.

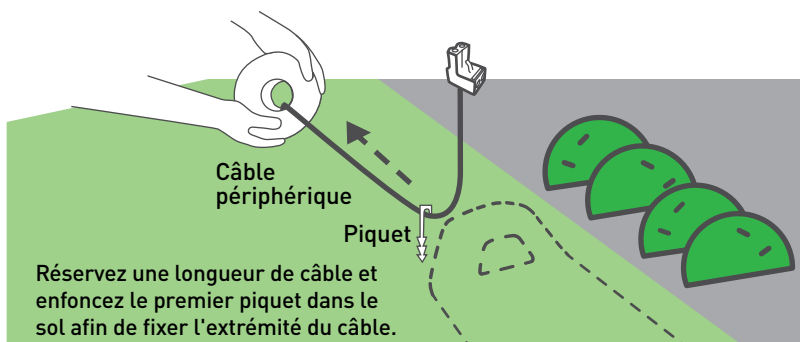

Commencez à dérouler le câble dans le sens inverse des aiguilles d'une montre à partir de l'emplacement de la station.

Posez le câble de manière lâche le long du périmètre pendant que vous vous déplacez le long de la bordure de la pelouse. Si vous arrivez sur une zone ou un objet qui nécessite un soin spécial, assurez-vous de bien positionner le câble périphérique en respectant les consignes des sections qui suivent.

Une vidéo est
disponible en
ligne

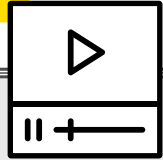

Et si vous préférez placer la base à l'extérieur de la pelouse ?

Dans ce cas, consultez les schémas ci-dessous pour savoir comment poser le câble périphérique.

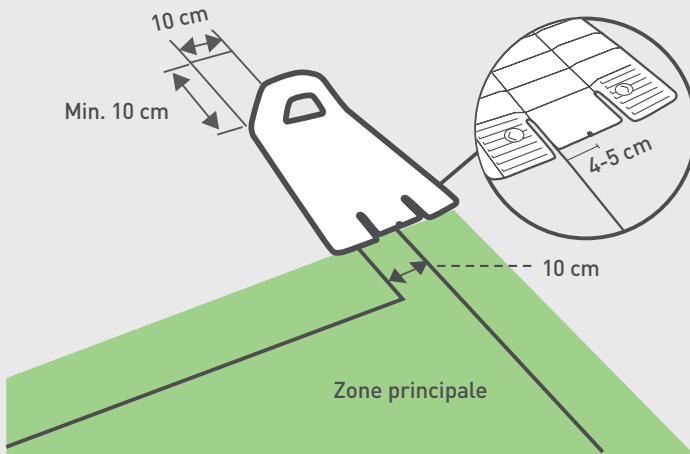

Prenez note de la portion de câble rectiligne après la base.



CONSEIL

B. Maintenez des distances adaptées

Le câble périphérique est maintenu au sol par les piquets fournis avec le produit. Utilisez la RoboRègle pour déterminer la distance à respecter entre le câble périphérique et la bordure de la pelouse et les obstacles.

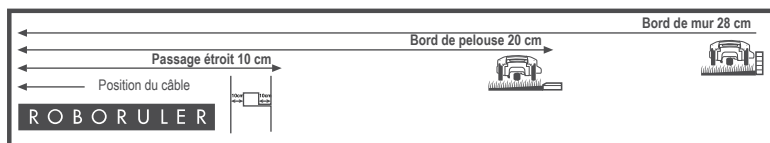
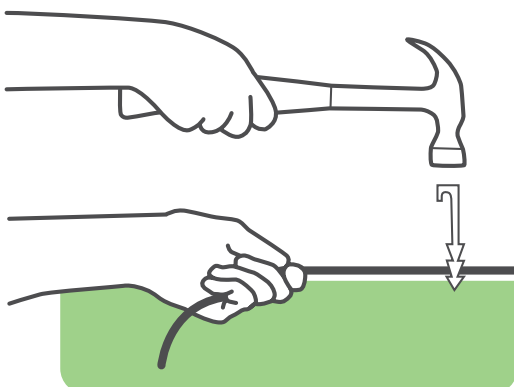

CONSEILS

- Insérez d'abord les piquets tous les quelques mètres et dans les coins. À ce stade préliminaire, disposez un minimum de piquets. Vous planterez plus tard tous les piquets nécessaires.
- Tirez bien sur le câble tout en enfonçant bien les piquets dans le sol.
- Prenez soin de ne pas endommager d'éventuelles canalisations.

Si le bord est plat ou en dénivelé, utilisez la distance courte de la RoboRègle.

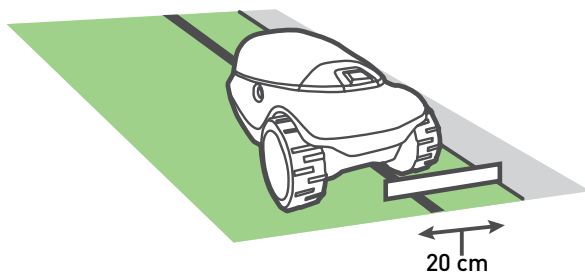

Lorsque la pelouse est bordée par un mur, utilisez la distance longue de la RoboRègle.

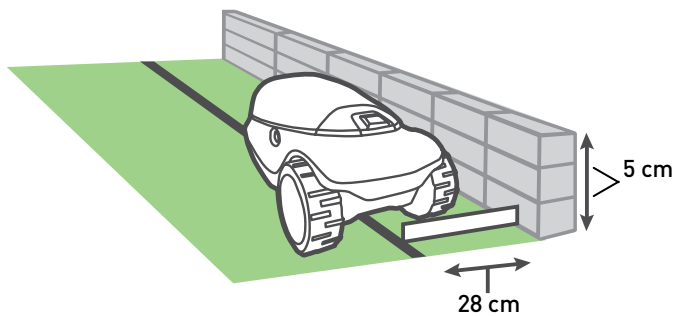

Laissez au moins 1,2 m si la pelouse est bordée par de l'eau.

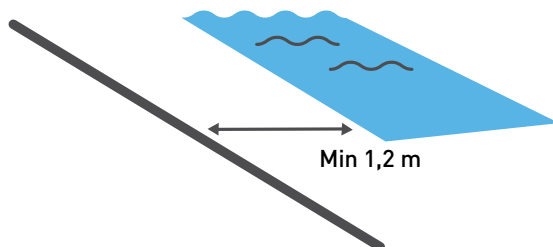



CONSEILS

- Il n'est pas nécessaire d'enterrer le câble périphérique, bien que vous puissiez le faire jusqu'à 5 cm de profondeur.
- Il est généralement conseillé d'enterrer le câble le long des zones exposées, comme les dallages.
- Si vous avez besoin de rallonger le câble périphérique pour terminer l'installation, raccordez-le à l'aide des connecteurs de câble étanches fournis. (Voir section « Rallonge du câble périphérique » à la fin).

C. Aménagez des courbes douces

Maintenez un angle de 45° à tous les coins de gauche lorsque vous disposez le câble le long du périmètre.

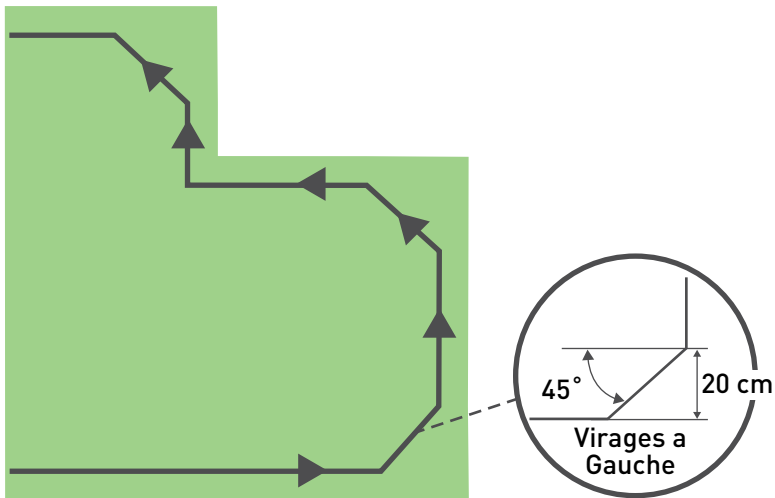

D. Protégez les obstacles souples

Les massifs de fleurs, bassins, petits arbres et autres obstacles doivent être protégés en créant des îlots périphériques.

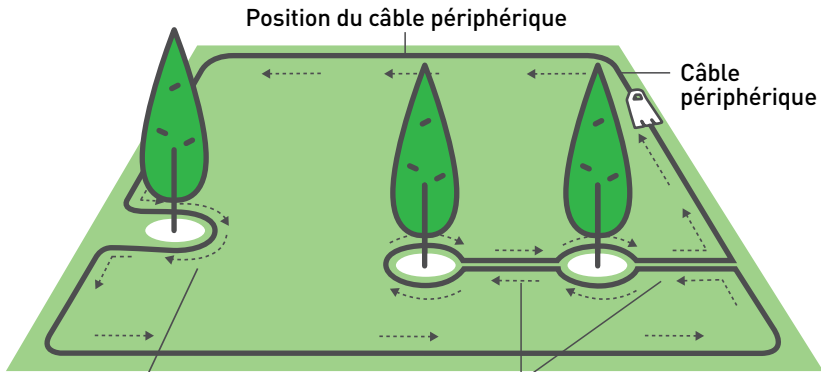

Si la distance entre un îlot et le câble périphérique est inférieure à 1 m, intégrez l'obstacle à la bordure de la pelouse.

Espacez les îlots d'au moins 1 m ; si des obstacles sont rapprochés, réunissez-les en un seul îlot

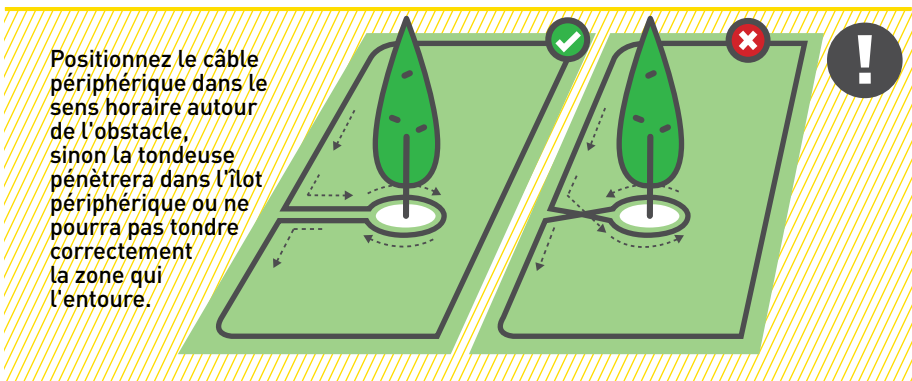

- Fixez les câbles entrant et sortant de l'îlot avec le même piquet
- Les îlots périphériques doivent être rectangulaires ou circulaires



CONSEILS

Rappelez-vous de votre type de zone

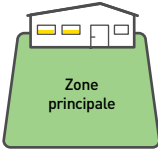

Type A

Zone principale
seulement

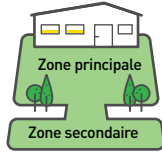

Type B

Zone principale +
Zone secondaire

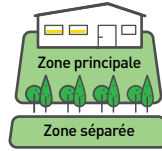

Type C

Zone principale +
Zone séparée

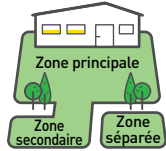

Type D

Zone principale +
Zone secondaire +
Zone séparée

E. Comment câbler une zone secondaire

Type B / Type D

*Vous n'avez pas de zone secondaire ?
Passez cette section !*

Une passage étroit relie la zone principale à une zone secondaire.

Le passage doit faire au moins 1 m de large pour que la tondeuse puisse y circuler :

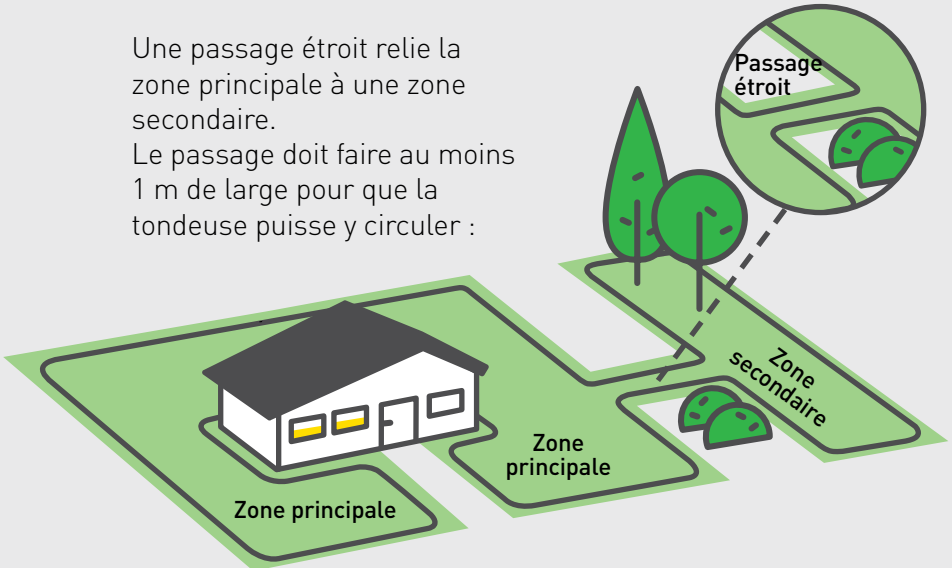

Une vidéo est
disponible en
ligne

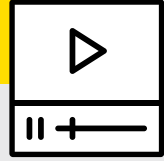

- Si un passage étroit fait moins de 2 m de long, ménagez seulement un îlot périphérique carré dans le passage
- Veillez à câbler soigneusement les passages étroits pour vous assurer que la tondeuse ne traverse pas spontanément les zones pendant la tonte



CONSEILS

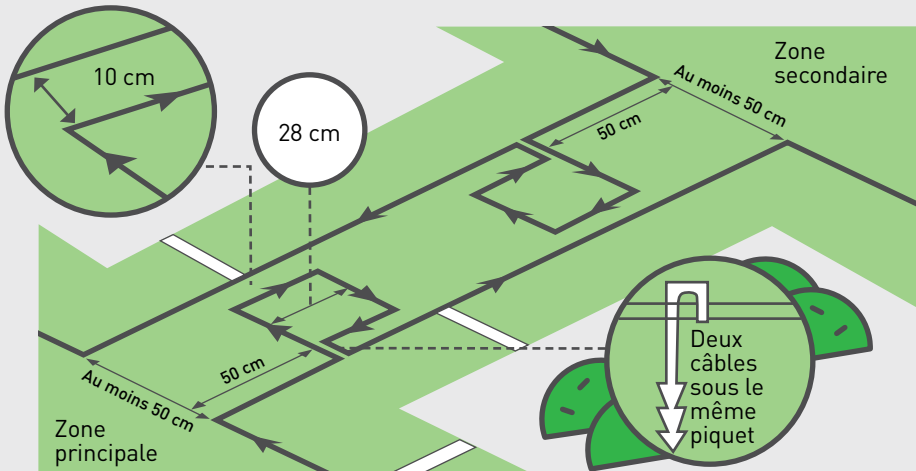

Les passages étroits doivent être solides,
à niveau et plats.

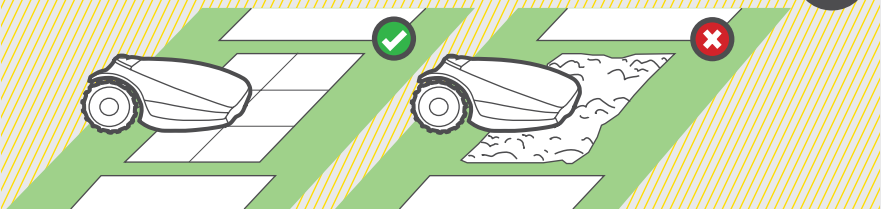

F. Comment câbler une zone séparée

Type C / Type D

*Vous n'avez pas de zone séparée ?
Passez cette section !*

Si la surface de votre zone séparée est supérieure à 100 m^2 , votre robot ne pourra pas la tondre en une seule fois. Il est donc conseillé de la câbler séparément et de la relier à sa propre station.

Si la surface de votre zone séparée est inférieure à 100 m^2 , vous avez le choix entre deux méthodes pour la câbler.

OPTION 1

Rallongez le câble périphérique de la zone principale en passant par dessus l'obstacle.

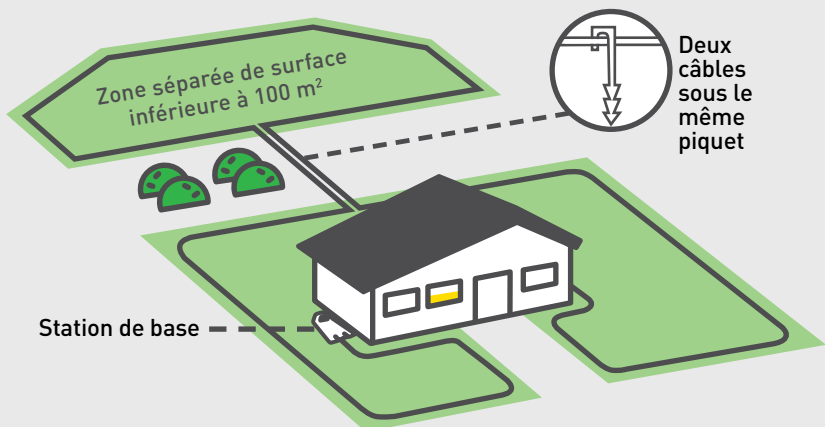

OPTION 2

Câblez la zone séparément et raccordez-la à un émetteur de signal (accessoire en option).

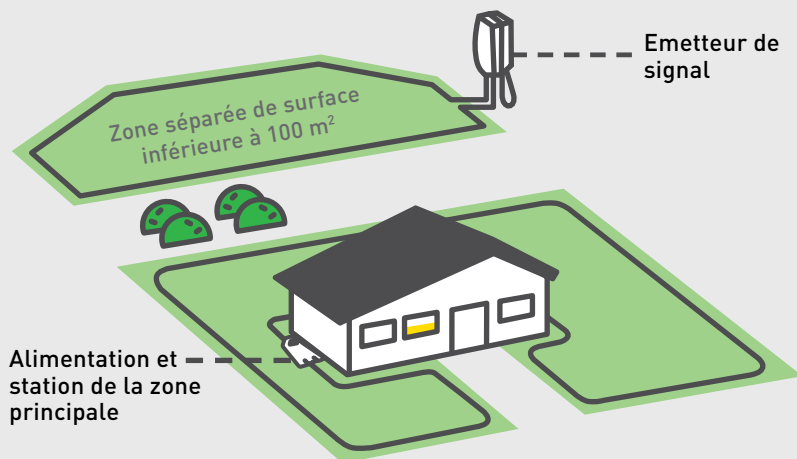

G. Terminez l'installation du câble

Une fois le câble périphérique totalement posé, vous devez raccorder ensemble les deux extrémités du câble qui se rejoignent au niveau de la station.



- Utilisez le même piquet pour fixer les deux extrémités du câble au sol
- CONSEILS**
- Coupez les extrémités afin que les deux câbles soient de la même longueur

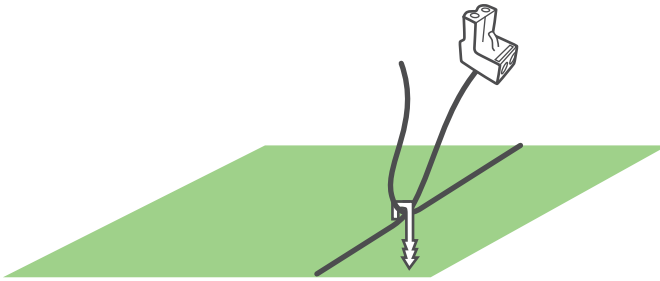

Torsadez soigneusement les deux câbles ensemble.

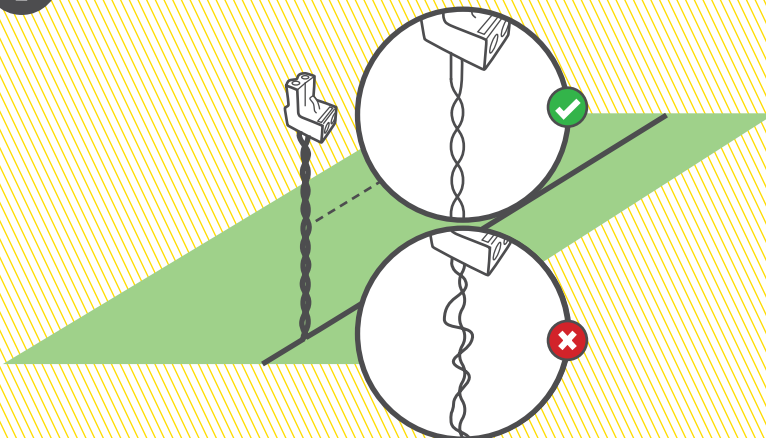

Dénudez l'extrémité des câbles sur 5 mm, insérez le câble torsadé dans le connecteur et fixez-le à l'aide d'un petit tournevis plat.

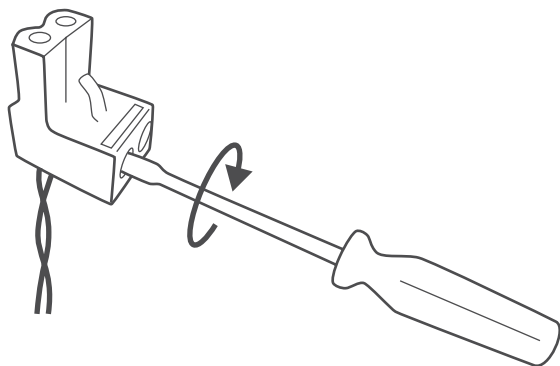
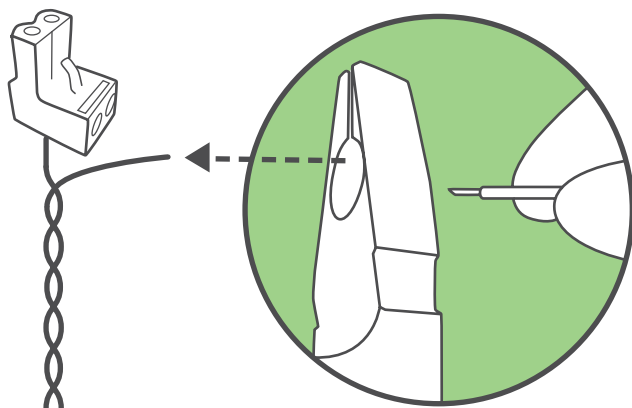

Oui ! Vous
avez fait le
plus dur !

4 Procédez au raccordement électrique

Installez et connectez la station

Positionnez la station à l'emplacement prévu et alignez son **centre** sur le câble périphérique.

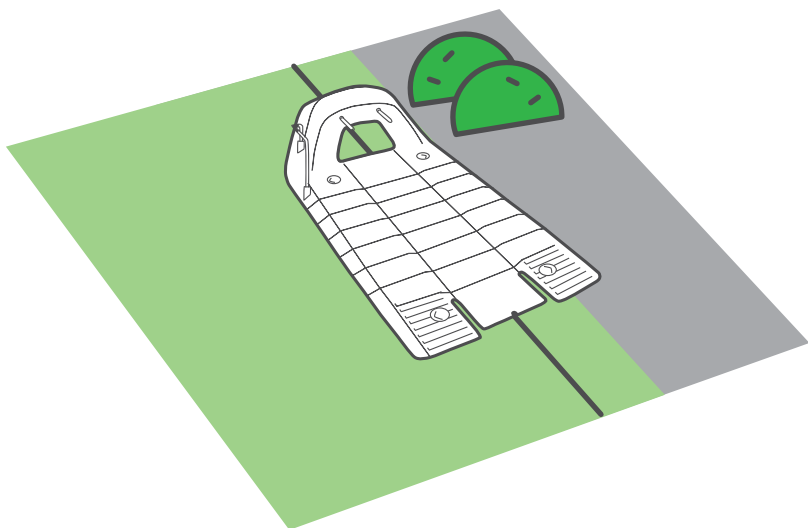

En cas d'**Installation externe**, la station doit être placée légèrement en retrait vers la droite afin de permettre à la tondeuse de pénétrer facilement dans la station.

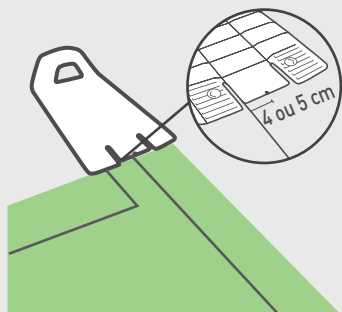

Branchez le connecteur vert du câble périphérique à la station comme indiqué ci-dessous tout en respectant la polarité.

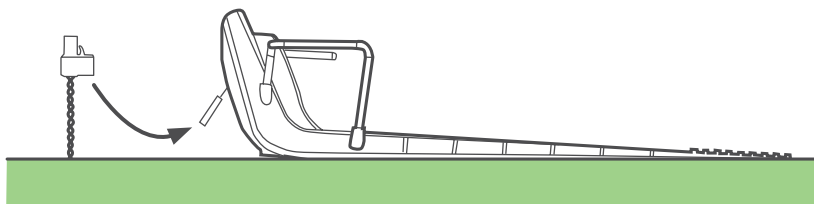
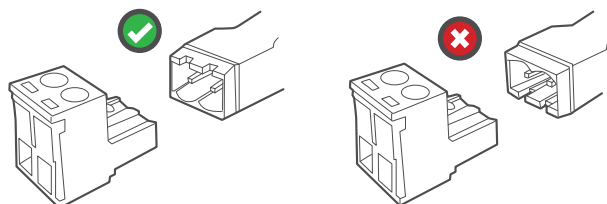

Insérez seulement deux piquets dans les trous de la station comme indiqué sur l'image.

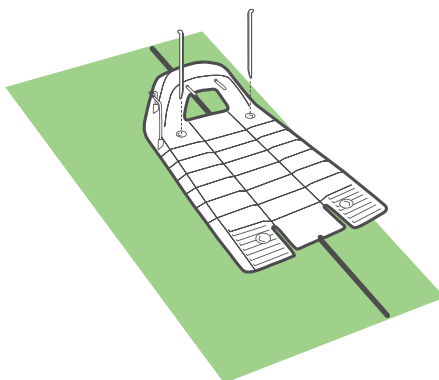

Prenez soin de ne pas endommager de canalisation d'eau en enfonçant les piquets avec le marteau.



A. Connectez l'alimentation



CONSEIL

Tenez compte des points ci-dessous afin de choisir le meilleur emplacement pour l'alimentation :

- Sélectionnez un emplacement adapté proche d'une prise électrique
- Placez-la en dehors du périmètre de la pelouse
- Préférez un emplacement sec et abrité

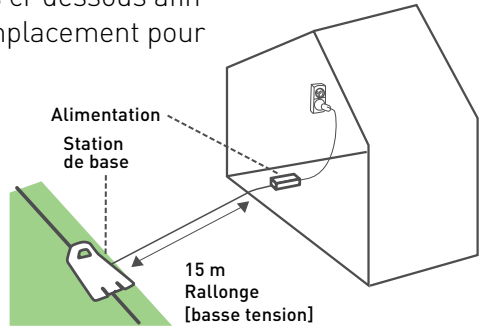

Connectez le câble CC de l'alimentation à la rallonge de 15 m.

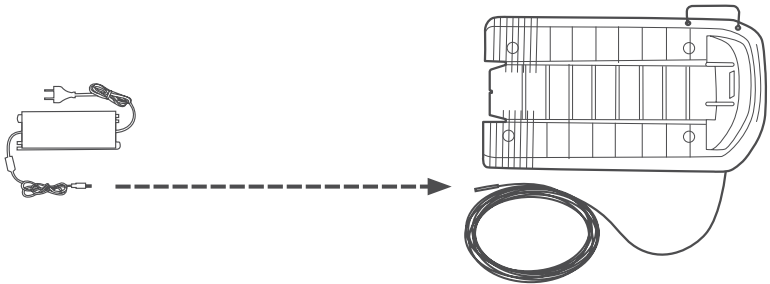

Vérifiez que le connecteur est fermement enclenché jusqu'à la marque blanche.

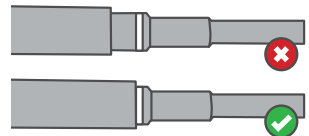
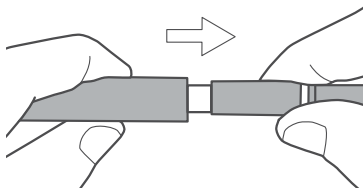

Connectez l'alimentation à une prise électrique classique.

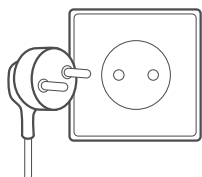

À présent, le voyant de la station doit clignoter en vert (si la tondeuse est hors de la station) ou s'éclairer en vert fixe (si la tondeuse est dans la station).

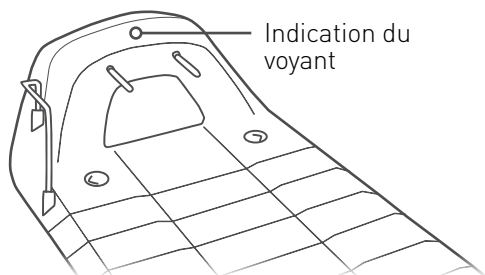

La rallonge raccordant l'alimentation à la station doit être solidement fixée au sol ! Assurez-vous qu'on ne puisse trébucher dessus. La rallonge NE doit traverser QUE des surfaces souples. Elle ne doit pas passer par des surfaces dures (telles que trottoir, allée de garage) où elle ne peut pas être fixée solidement.



5 Préparez, réglez, testez

Préparez votre tondeuse et essayez-la

Félicitations ! Vous êtes maintenant prêt à l'essayer.

OUTILLAGE REQUIS :

- La tondeuse
- Piquets restants
- Piquets restants pour la station

... *Un verre de champagne (ou équivalent)*

A. Démarrez la tondeuse

Il y a plusieurs choses à savoir avant de pouvoir démarrer la tondeuse.

1. Réglez la hauteur de coupe (entre 15 et 60 cm) en tournant la molette de réglage de la hauteur :

- Pour augmenter la hauteur de coupe, tournez dans le sens des aiguilles d'une montre.
- Pour diminuer la hauteur de coupe, tournez dans le sens inverse des aiguilles d'une montre.
- La hauteur de la coupe est affichée sur le côté de la tondeuse.

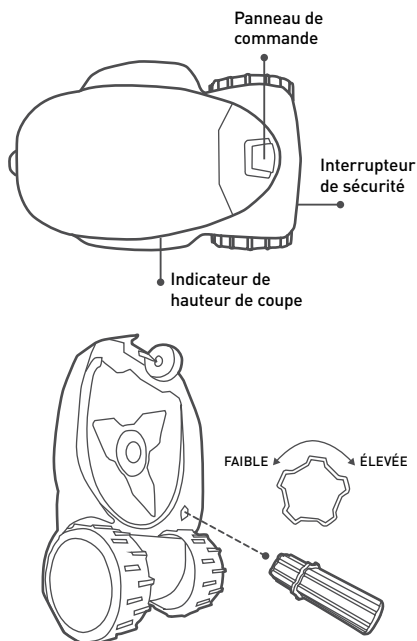

Mettez toujours sur le commutateur de sécurité sur OFF avant de régler la hauteur de coupe !



- Utilisez l'outil de réglage de la hauteur de coupe fourni afin d'ajuster plus facilement la hauteur de tonte
- Nous vous conseillons de commencer par la hauteur de coupe la plus élevée et de diminuer progressivement vers la hauteur souhaitée au bout de quelques passages



CONSEILS

2. Activez l'interrupteur de sécurité.

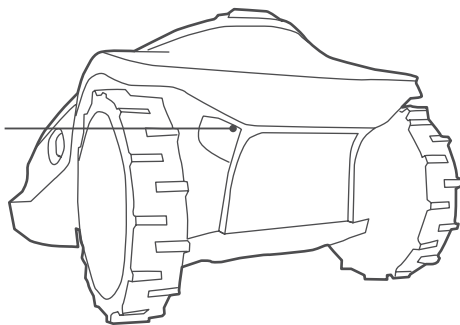
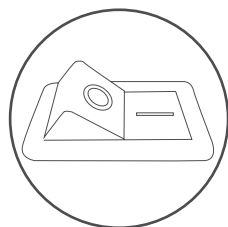

B. Définissez les paramètres de base

Suivez les instructions à l'écran pour procéder à une configuration de base rapide.

L'alimentation de la tondeuse est suffisante pour pouvoir procéder à la configuration. Ensuite, avant de tondre pour la première fois, vous devez effectuer une charge initiale qui durera jusqu'à 24 heures.



À l'aide du panneau de commande :

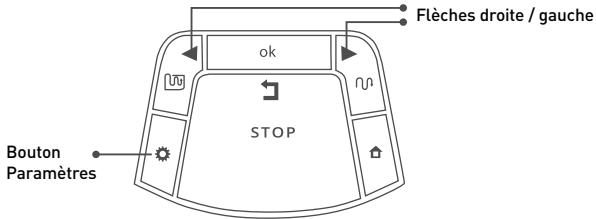

- Appuyez sur « droit » ou « gauche » jusqu'à ce que l'option souhaitée s'affiche.
- Appuyez sur OK pour sélectionner la valeur sur l'affichage.
- Appuyez sur "Retour" (STOP) pour revenir en arrière ou annuler.

Choisissez les unités de mesure et les formats :

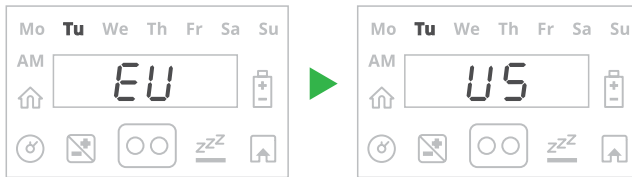

	Zone / Distance	Temp	Heure
UE	Mètre	Celsius	24 heures
USA	Pied	Fahrenheit	12 heures (AM/PM)

Réglez le jour et l'heure:

- Faites défiler pour paramétrer le Jour et appuyez sur OK pour confirmer
- Faites défiler pour paramétrer le Temps et appuyez sur OK pour confirmer

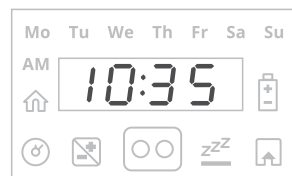

Définissez la surface de la zone principale :

Faites défiler pour sélectionner la zone approximative (UE- m² / USA- ft²) de la zone principale, dans laquelle la Station est installée.

Si une zone supplémentaire (zone secondaire ou zone séparée) existe, ne l'intégrez pas à cette zone (elle sera paramétrée séparément).

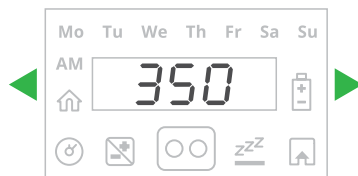

CONSEILS

Pour redémarrer le processus d'installation unique, maintenez appuyées les touches **STOP + Paramètre + Flèche gauche** pendant plus de 4 secondes. Ceci a pour effet de restaurer les paramètres d'usine (paramètres par défaut).

C. Testez la position de la Station

Après avoir paramétré la zone, **U001** (« Tester la position de la Station de Base ») est affiché :

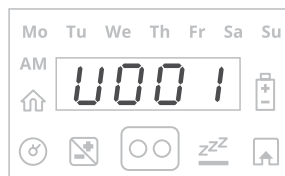

Positionnez la tondeuse à l'intérieur de la pelouse, à peu près 3 m devant la station, face au câble périphérique et appuyez sur OK pour commencer le test.

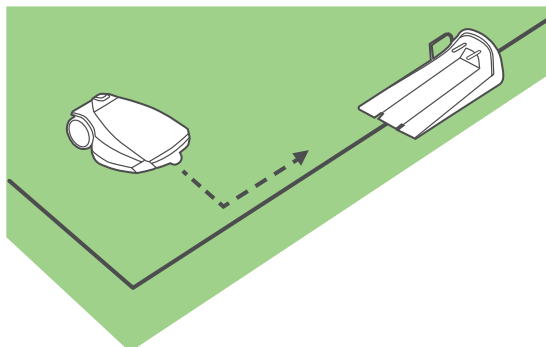

La tondeuse ira à la station et y pénétrera.
Ensuite, elle sortira de la station, attendra
devant et affichera **U002** (« Fixer Base »).

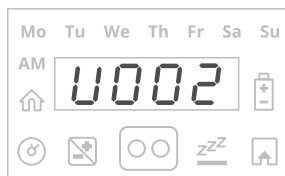

Insérez les deux piquets restants
dans la station. Appuyez sur OK.

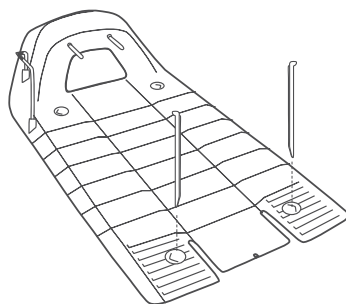

• **E3**

Si le message E3 (« Pas de signal ») s'affiche, vérifiez que l'alimentation, la rallonge et les câbles de la station sont tous correctement connectés. Cherchez d'éventuelles coupures dans le câble périphérique.

• **U051**

Si le message **U051** (« Repositionner la Station de Base ») s'affiche, vérifiez que la station est alignée sur le câble périphérique. Déplacez tout obstacle empêchant la tondeuse d'entrer dans la station.

• Prenez soin de ne pas endommager de canalisation d'eau en enfonçant les piquets avec le marteau.

D. Testez la position du câble

Lorsque le message **U003** (« Tester la position du câble ») s'affiche, cela signifie que votre tondeuse est prête à tester l'installation du câble périphérique.

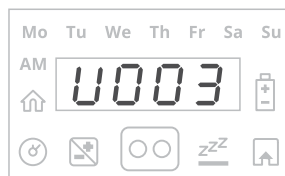

Appuyez sur OK.

La tondeuse commence à se déplacer.
Marchez à côté d'elle pendant qu'elle suit la bordure de la pelouse.

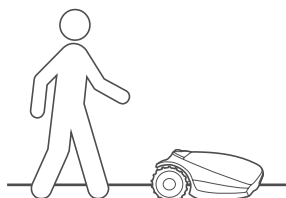

Si elle réussit à faire le tour, la tondeuse rentre dans la station et la procédure d'installation prend fin.

U052

Si le message **U052** (« Ajuster le câble ») s'affiche et que la tondeuse s'arrête et recule, déplacez le câble légèrement vers l'intérieur et appuyez sur OK pour poursuivre le test du câble.





(Ne concerne pas les modèles pour pelouses de moins de 800 m²)

- CONSEILS**
- Lorsque la tondeuse a terminé, elle va jusqu'à la station en suivant le câble périphérique avec un décalage dynamique (mode « Suivi du câble »). Ceci évite les traces de roues le long de la zone tondue.

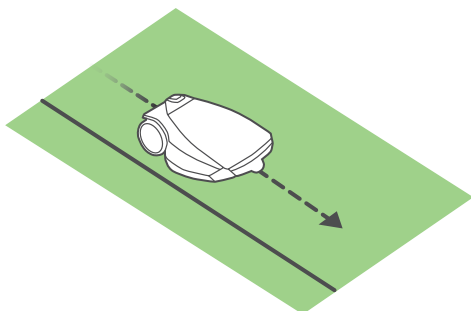

- Après avoir fait le Test de Position du Câble, il est conseillé de tester la tondeuse en mode Suivi du câble pour s'assurer que tout se passe bien.
 - Appuyez sur « Paramètres » pendant plus de 3 secondes et utilisez le menu P006 pour lancer le test.
 - Si la tondeuse échoue au test Suivi du câble, réduisez le décalage maximal autorisé par rapport au câble dans le menu P004
-

E. Terminez d'installer le câble périphérique

Insérez les piquets restants le long du câble périphérique, en les espaçant d'environ 1 m les uns des autres.

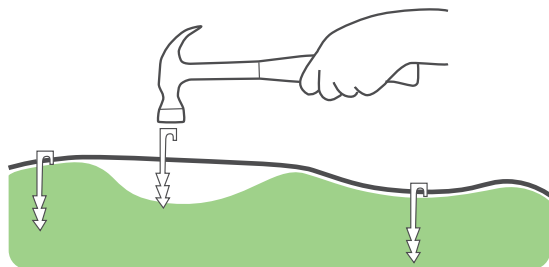

Enfoncez la rallonge dans le sol avec un marteau afin que l'on ne puisse pas trébucher dessus.

F. Chargez votre tondeuse

Placez la tondeuse dans la station et laissez-la se charger totalement avant la première tonte (jusqu'à 24 heures). Une fois la tondeuse totalement chargée, elle quitte automatiquement la station en observant le planning de tonte défini.

- **L'interrupteur de sécurité doit être en position 'On' pendant la charge**
- **Ne touchez pas les lames**
- **N'effectuez jamais une tonte lorsque des animaux domestiques ou des individus, en particulier des enfants, sont à proximité**
- **Vérifiez qu'aucun débris ne figure sur la pelouse. La garantie limitée de votre tondeuse ne couvre pas les dommages causés par les objets laissés sur la pelouse.**



Ne vous inquiétez pas si la tonte semble irrégulière les premiers jours. Elle deviendra uniforme au bout de quelques passages !



CONSEIL

Ajout de zones secondaires

Si votre pelouse contient des zones supplémentaires et qu'elles sont reliées à votre zone principale par un passage étroit (« Zones secondaires »), vous devez indiquer à votre tondeuse comment y accéder.

Pour cela, appuyez sur « Paramètres » pendant plus de 3 secondes sur le panneau de la tondeuse. Faites défiler jusqu'au menu P022. Le tableau ci-dessous indique comment utiliser ce menu pour programmer une zone secondaire.

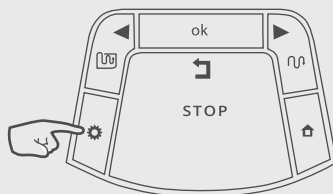

Menu	Paramètre	Description
P022	Ajouter une zone secondaire	<ul style="list-style-type: none">• Lorsque vous entrez dans le menu, A1/A2/A3/A4 s'affiche. Il s'agit du nom de la zone secondaire suivante que vous pouvez programmer. Appuyez sur OK• Si la tondeuse n'est pas sur la station, le message U044 (« Placer la tondeuse dans la station ») s'affiche. Placez la tondeuse dans la Station de base et appuyez sur OK.• La tondeuse se déplace seule le long du câble périphérique jusqu'à la zone secondaire.• Une fois que la tondeuse est à au moins 5 m à l'intérieur de la zone secondaire, appuyez sur STOP et sélectionnez la surface de la zone secondaire. Appuyez sur OK.• La distance jusqu'au point d'entrée de la zone secondaire pourra être modifiée plus tard, via le menu P023

Avez-vous des zones séparées ?

Dans le cas de pelouses présentant des zones séparées non contiguës, la surface de ces zones doit être définie séparément.

Pour cela, appuyez sur « Paramètres » pendant plus de 3 secondes sur le panneau de la tondeuse. Faites défiler jusqu'au menu P014.

Le tableau ci-dessous indique comment utiliser ce menu pour programmer une zone séparée :

Écran	Paramètre	Description
P014	Ajoutez une Zone séparée	<ul style="list-style-type: none">• Permet d'ajouter une zone séparée.• L2 s'affiche pour la zone séparée A - appuyez sur OK.• Faites défiler pour paramétrer la zone séparée et appuyez sur OK.

Rallonge du câble périphérique (selon les besoins)

- Insérez les extrémités des câbles dans les positions les plus à gauche et à droite du connecteur.
- Vérifiez que les fils sont insérés à fond dans le connecteur.
- Utilisez une pince pour appuyer sur le bouton au sommet du connecteur. Il faut enfoncer le bouton à fond, mais sans endommager le connecteur.

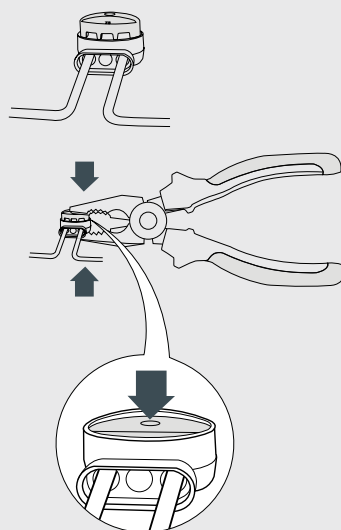

Une vidéo est disponible en ligne

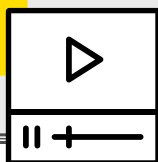

Bravo !

***À présent reposez-vous et
laissez votre tondeuse faire
tout le travail.***

- ① Apprenez à connaître votre tondeuse**
- ② Structure du menu**
- ③ Fonctionnement automatique**
- ④ Fonctionnement manuel**
- ⑤ Fonctionnalités - modes opératoires**
- ⑥ Entretien périodique**
- ⑦ Dépannage**
- ⑧ FAQ**

1

Apprenez à connaître votre tondeuse

Pour profiter totalement de votre tondeuse, familiarisez-vous avec ses différentes parties et ses messages. Comprendre son fonctionnement et son mode d'« interaction » contribuera à sa bonne utilisation.

Éléments extérieurs

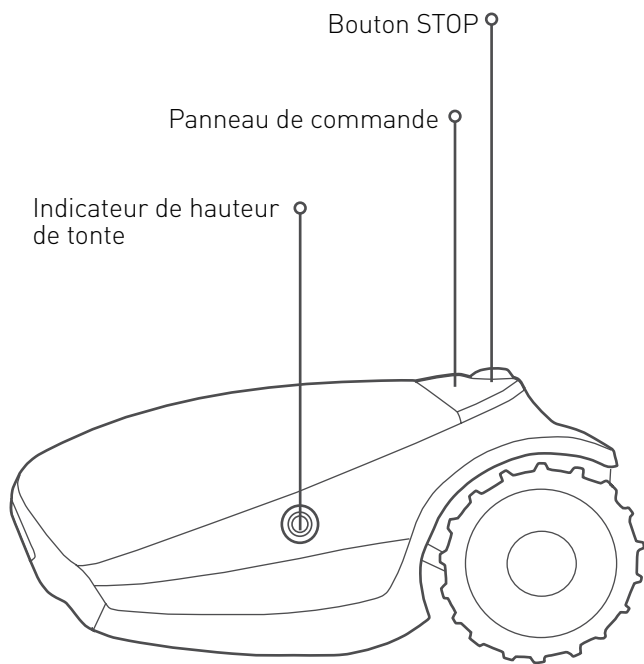

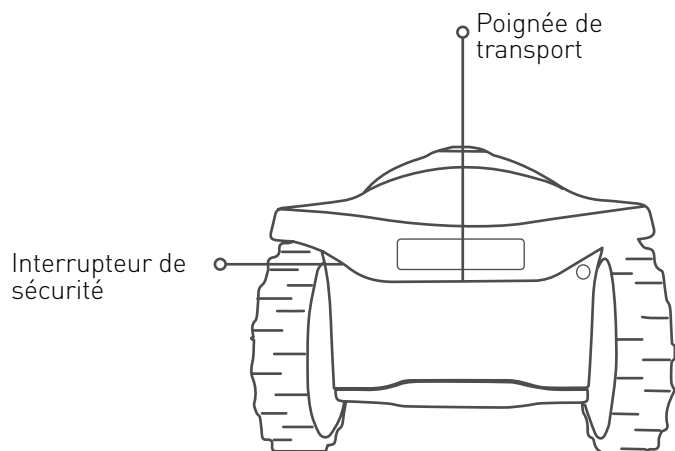
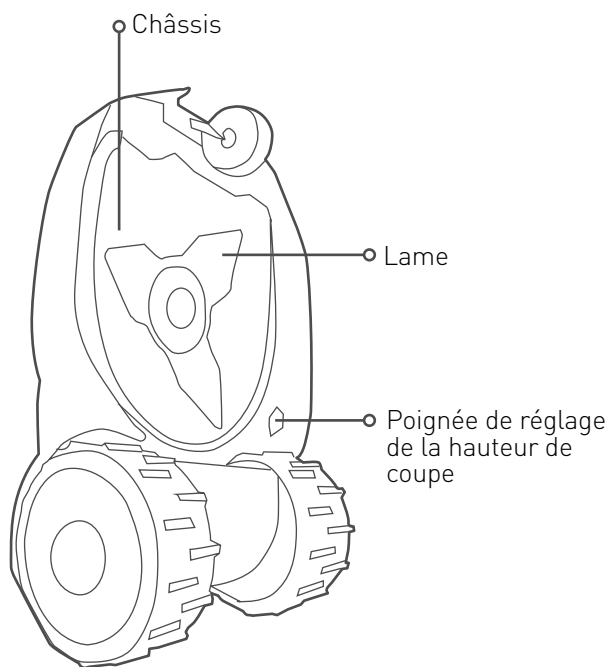

Panneau de commande et écran

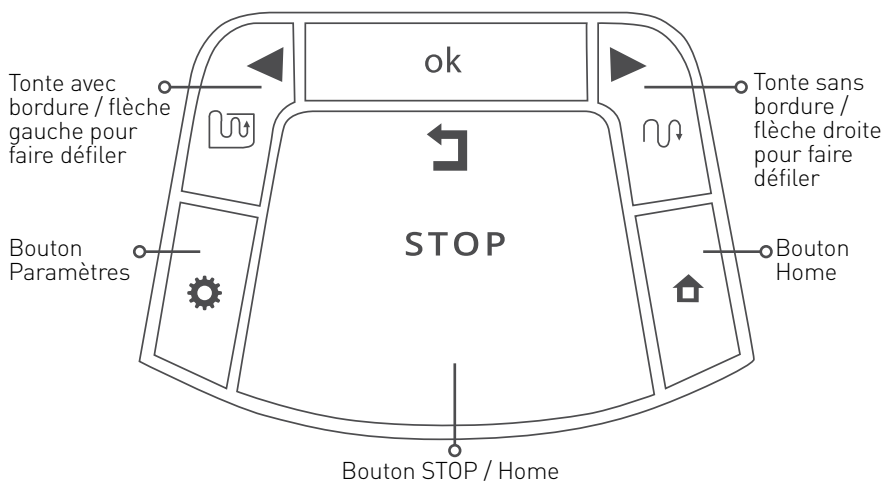
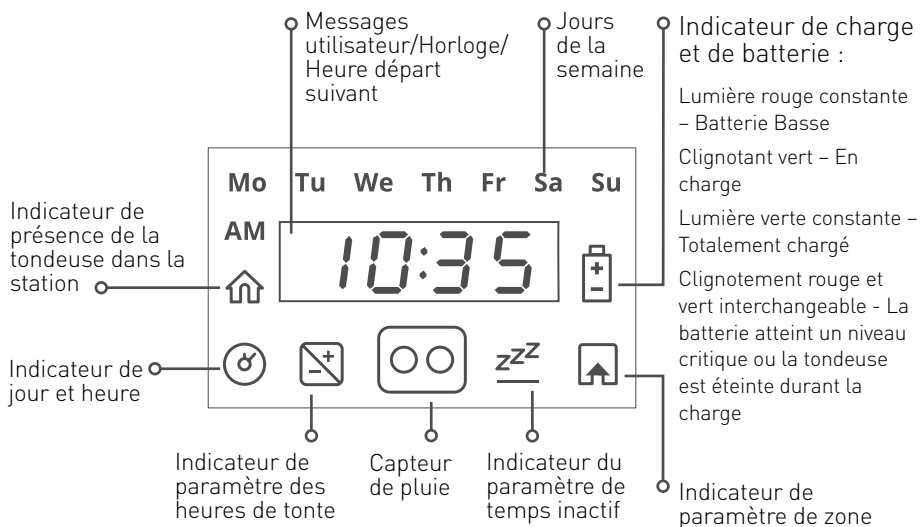

Indication du voyant de la station

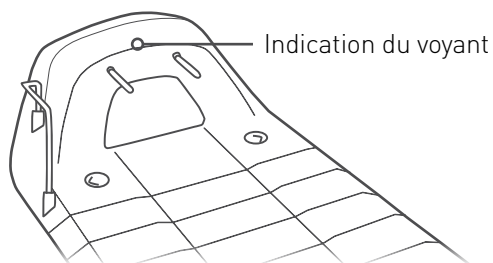

Indication	Signification
Vert fixe	Le signal du câble périphérique est OK ; la tondeuse est sur la base
Vert clignotant	Le signal du câble périphérique est OK ; la tondeuse est hors de la base
Rouge clignotant rapide	Le câble périphérique est endommagé ou débranché
Rouge clignotant lent	Connexion du câble périphérique de mauvaise qualité ou câble trop long
Rouge fixe	Alimentation défectueuse

2 Structure du menu

Pour une description complète de tous les éléments de menu, consultez notre Centre d'aide en ligne.

Paramètres de base

Les paramètres de base sont les options de menu les plus couramment utilisées. Chacun des paramètres de base a une icône dédiée sur l'écran de la tondeuse.

Appuyez sur le bouton « Paramètres ».

A chaque fois que vous appuyez sur le bouton « Paramètres » vous naviguez entre les 4 options de menu suivantes :

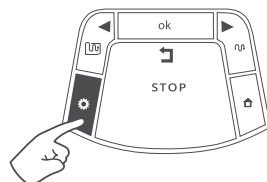

Jour et heure

Définissez l'heure et le jour de la semaine Actualisez ce paramètre à chaque mise sous tension de la tondeuse.



Heures de tonte

Allongez le temps de tonte.
Voir section 3 ci-dessous.



Temps inactif

Définissez les périodes sans tonte.
Voir section 3 ci-dessous.



Zone

Définissez la surface de chaque zone de votre pelouse.



CONSEIL

Certains paramètres sont définis par zone.
Les zones sont désignées comme suit :

L1 – Zone principale
L2 – Zone séparée A
L3 – Zone séparée B

A1 – Zone secondaire 1
A2 – Zone secondaire 2
A3 – Zone secondaire 3

Paramètres avancés

Les paramètres avancés sont des options du menu supplémentaires qui ne sont pas modifiées très fréquemment.

Appuyez sur **Paramètres**
pendant 3 secondes

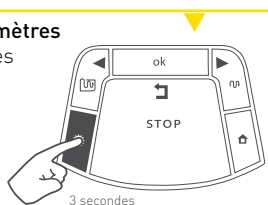

P001 est affiché.

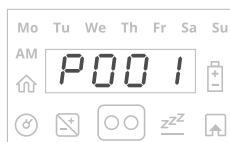

Utilisez les flèches
pour faire défiler

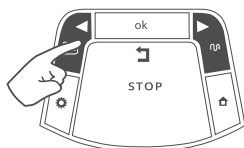

Appuyez sur **OK**
pour sélectionner
la valeur souhaitée



Paramètre	Description
P001	Fréquence de tonte Sélectionnez une valeur supérieure pour une tonte plus fréquente. Voir section 3 ci-dessous.
P0002	Îlots Allum/Eteint Évitez les îlots périphériques lors de la recherche de la base.
P003*	Suivi du câble Allum/Eteint La tondeuse va à la base en respectant des distances dynamiques par rapport au bord de la pelouse afin d'éviter les traces de roues.

(*) Ce paramètre ne concerne pas les modèles pour pelouses de moins de 800 m².

Paramètre	Description
P004*	Distance max suivi du câble Distance max autorisée par rapport au bord lorsque P003 est activé.
P005*	Distance min suivi du câble Distance min autorisée par rapport au bord lorsque P003 est activé
P006*	Test Suivi du câble Testez la tondeuse à la distance max définie dans P004.
P007	Capteur de pluie Allum/Eteint Arrêt automatique en cas de pluie.
P008	Sensibilité du capteur de pluie Définissez une valeur supérieure pour une plus grande sensibilité à la pluie.
P009	Tonte de la bordure Allum/Eteint Activez ou désactivez la tonte automatique de la bordure.
P010	Sécurité enfant Allum/Eteint Verrouillez le clavier pour éviter toute pression accidentelle. Voir section 5 plus loin dans le manuel.
P011	Antivol Allum/Eteint Activez et définissez un code à 4 chiffres pour la protection. Voir section 5 ci-dessous.
P012	Code secret de l'antivol Modifiez et confirmez un nouveau code secret de l'antivol Voir section 5 ci-dessous.
P013	Station de base Allum/Eteint Définissez une base supplémentaire pour une zone séparée.
P014	Ajoutez une Zone Séparée Définissez une nouvelle zone séparée et précisez sa taille
P015	Retirer une zone Supprimez une zone séparée ou une zone secondaire.

Paramètre	Description
P016	Son Allum/Eteint Désactivez les sons.
P017	Système de communication mobile Activez le GSM Module (si installé).
P018	Statistiques Allum/Eteint Envoyez des statistiques de fonctionnement à des fins de diagnostic.
P019	Jumelage de la commande a Distance Bluetooth Appariez la Commande à distance avec votre tondeuse.
P020	Dernier événement de fin Activez le mode débogage spécial (par un centre de réparation).
P021	Fonctionnement automatique ON/OFF Activez/désactivez le fonctionnement automatique par zone. Voir section 4 plus loin dans le manuel.
P022	Ajouter une zone secondaire Démarrez l'ajout d'une zone secondaire. Voir la section « Ajouter de zones secondaires » du Manuel d'installation.
P023	Réajust distance vers la zone secondaire Mettez à jour la distance jusqu'au point d'entrée de la zone secondaire. Cette option de menu s'affiche uniquement si une zone secondaire est définie.
P024	SmartMow Allum/Eteint Augmentez l'efficacité de la tonte. Efficacité variable selon la forme de la pelouse.
P025	Distance chevauchement de la bordure SmartMow Optimisez le mode SmartMow pour votre pelouse.
P026	Tonte turbo Allum/Eteint Permet une tonte plus rapide et plus performante. Une fois le cycle de tonte terminé cette fonctionnalité s'éteint automatiquement.

Paramètre	Description
P027	RoboHome Allum/Eteint Autorisez une détection adéquate de la pluie lorsque RoboHome est installé.
P028	Base externe Activez et définissez la distance d'une base installée à l'extérieur de la pelouse.
P029	Sensibilité de la détection des collisions Augmentez la valeur pour une collision plus douce avec les objets. Peut entraîner des détections erronées.
P030	Économie d'énergie Réduisez la consommation d'énergie et désactivez le fonctionnement automatique pour respecter la réglementation CEC/DoE. S'affiche uniquement lorsque Programme est Éteint.
P031	Type de signal Modifiez-le pour éviter les interférences avec les autres robots tondeuses aux alentours. L'opération doit être effectuée dans la station.

3

Fonctionnement automatique

Apprenez comment configurer le fonctionnement automatique et le contourner/ignorer manuellement si nécessaire.

- Le paramètre de surface de la pelouse détermine automatiquement le temps nécessaire pour tondre la pelouse (durée d'un « cycle de tonte »).
- En général, la tondeuse effectue plusieurs opérations de tonte pour effectuer un cycle complet.
- Chaque tonte démarre aux heures prédéfinies, une fois la tondeuse totalement chargée.
- Vous pouvez limiter le fonctionnement automatique à des périodes précises par le biais du paramètre Temps inactif
- Une fois un cycle de tonte terminé, la tondeuse restera dans la station jusqu'au début du cycle suivant
- L'intervalle entre les cycles de tonte est défini par le paramètre Fréquence de tonte
- Si nécessaire, vous pouvez ajouter un temps de tonte supplémentaire par le biais du paramètre Heures de tonte afin d'améliorer les résultats de la tonte.

Indiquez à la tondeuse quelle doit être la fréquence de la tonte

La Fréq. de tonte contrôle la périodicité des cycles de tonte. Plus la fréquence est élevée, plus votre pelouse sera tondu souvent, et inversement.

Appuyez sur **Paramètres** pendant 3 secondes. P001 sera affiché.

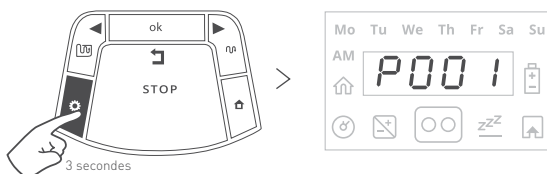

Appuyez sur **OK** pour y accéder.

Utilisez les flèches pour sélectionner la fréquence de tonte souhaitée :

01 : BASSE (un cycle de tonte par semaine)

02 : MOYENNE (deux cycles de tonte par semaine)

03 : HAUTE (la pelouse est tondu tous les jours)

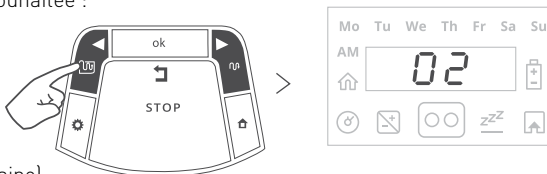

Appuyez sur **OK** pour confirmer.

* Cette option n'est disponible que pour les zones disposant d'une station de base.

Lorsque vous avez besoin d'un temps de tonte supplémentaire

Si les résultats de la tonte ne sont pas satisfaisants, le paramètre Heures de tonte permet de régler la durée de tonte (pourcentage) pour votre surface de pelouse.

Appuyez sur **Paramètres** jusqu'à ce que le voyant Heures de tonte s'éclaire.

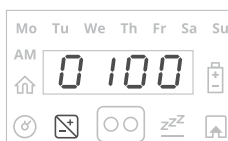
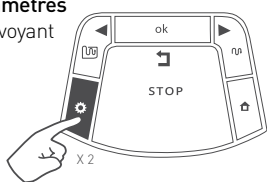

Utilisez les flèches de défilement pour régler le temps de tonte affecté (en %) et appuyez sur **OK** pour confirmer.

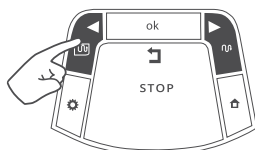

La valeur par défaut de ce paramètre est 0100 (100 %) et elle peut être changée de 0050 (50 %) à 0150 (150 %).

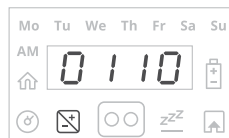

Exemple : une valeur de 110 % signifie que la tondeuse tondra la pelouse pendant 10 % de temps en plus.

Décidez quand vous souhaitez profiter de la pelouse

Vous pouvez indiquer les jours et heures précis pendant lesquels vous ne voulez pas que la tondeuse travaille sur votre pelouse.

Par exemple, pendant le week-end où aux heures où les enfants ont l'habitude de jouer sur la pelouse.

Pour définir ces heures « sans tonte », appuyez trois fois sur **Paramètres**.

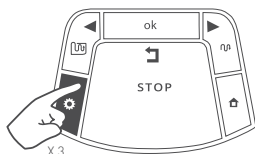

Jusqu'à ce que **Jours inactifs** soit constamment éclairé.

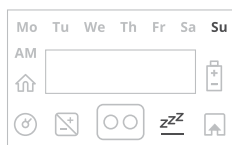

Appuyez sur **OK**.

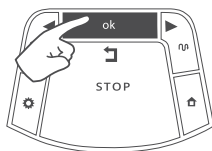

« Lu » commence à clignoter.

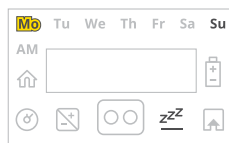

Appuyez sur la flèche DROITE ou GAUCHE pour faire défiler les jours que vous souhaitez paramétrer en tant qu'« inactifs ».

Appuyez sur **OK** pour passer de « Actif » à « Inactif » pour ce même jour.

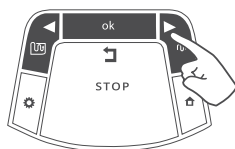

Le voyant est allumé - "Inactive Day" (la tondeuse restera à la Station toute la journée).
Le voyant est éteint - jour de tonte disponible.

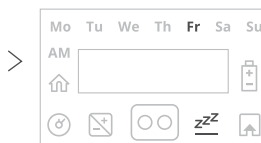

Faites défiler tous les jours vers la droite, jusqu'à ce que « Heures inactives » commence à clignoter.

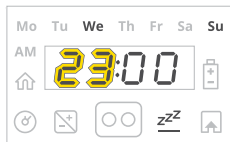
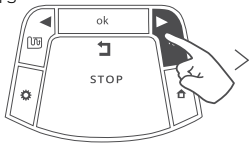

Paramétrez l'heure de début des Heures inactives et appuyez sur **OK**.

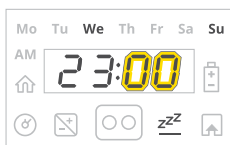
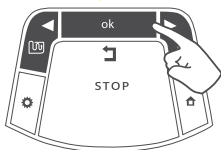

Paramétrez l'heure de fin des Heures inactives et appuyez sur **OK**.

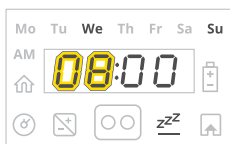

Prévoyez les horaires de tonte en privilégiant la sécurité.

Assurez-vous toujours que la tondeuse soit paramétrée de manière à ce qu'elle travaille pendant que la pelouse est vide. De plus, définissez toujours des périodes « sans tonte » lorsque des personnes (en particulier des enfants) ou animaux sont susceptibles de se trouver à proximité.



CONSEILS

- La tondeuse ne fonctionnera pas pendant les heures Inactives tous les jours de la semaine.
- Si trop de jours/heures ont été désactivées par rapport à la zone concernée, 'Hrs' (diminuer temps d'inactivité) sera affiché - vous devrez réduire le nombre d'heures inactives afin que la tondeuse ait assez de temps pour tondre votre pelouse.
- Pour définir les « heures inactives » sur « Eteint », paramétrez le même temps de démarrage et de fin (à savoir : 00:00 à 00:00).

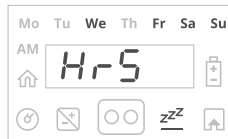

Au besoin, mettez en pause le programme automatique

Par défaut, le programme automatique est activé. Si vous avez besoin de mettre le programme automatique en pause, il vous suffit d'appuyer sur le bouton STOP pendant 5 secondes lorsque la tondeuse est dans la station. Pour annuler la mise en pause du programme automatique, répétez la procédure.

Appuyez sur le bouton **STOP** pendant 5 secondes

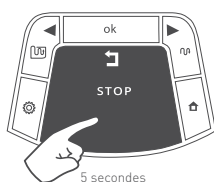

>



Si vous souhaitez mettre le fonctionnement automatique en pause dans une zone particulière, vous pouvez aussi le faire par le biais du menu Programme Allum/Eteint (P021).



CONSEIL

Lorsque le programme est défini sur Eteint pour une zone donnée, la tondeuse saute cette zone mais continue de tondre toutes les autres.

Utilisez les flèches pour faire défiler jusqu'au menu **P021**.

Appuyez sur **OK**.

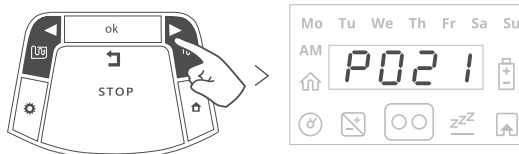

Utilisez les flèches pour faire défiler jusqu'à la zone souhaitée :

- L1** – Zone principale
- A1** – Zone secondaire 1
- A2** – Zone secondaire 2
- A3** – Zone secondaire 3
- TOUT** – Toute la pelouse

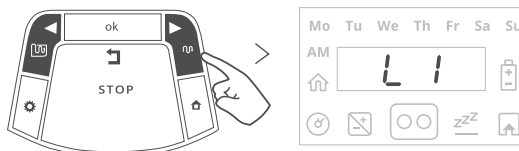

Appuyez sur **OK** pour sélectionner

Basculez entre Allum/Eteint.

Appuyez sur **OK** pour confirmer.

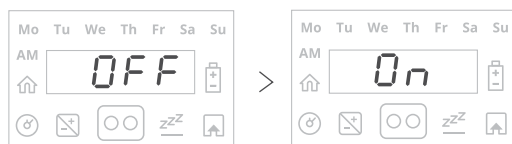

Lorsque le programme est défini sur Eteint pour une zone donnée, la tondeuse saute cette zone mais continue de tondre toutes les autres.

4

Fonctionnement manuel

Utilisez le fonctionnement manuel lorsque vous voulez démarrer une tonte sans respecter le planning.

Appuyez sur n'importe quel bouton pour afficher l'écran.

Si la batterie est totalement chargée, l'heure de démarrage de la prochaine opération est affichée, sinon le jour et l'heure en cours sont affichés.

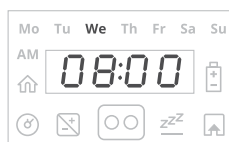

Mode opératoire	Tondre avec bord	Tondre sans bord
Verrouillage enfant est éteint	Appuyez une fois sur la flèche GAUCHE.	Appuyez une fois sur la flèche DROITE.
Verrouillage enfant est allumé	Appuyez sur la flèche GAUCHE puis appuyez sur OK ;	Appuyez sur la flèche DROITE, puis appuyez sur OK .



CONSEIL

Si une zone secondaire est définie, L1 (zone principale) s'affiche lorsque vous choisissez le mode opératoire. Utilisez les flèches pour faire défiler et choisissez la zone qui doit être tondu et appuyez sur OK.

5 **Fonctionnalités - modes opératoires**

Réglez la hauteur de coupe (entre 15 et 60 cm) de la tondeuse en tournant la molette de réglage de la hauteur :

- Pour augmenter la hauteur de coupe, tournez dans le sens des aiguilles d'une montre.
- Pour diminuer la hauteur de coupe, tournez dans le sens inverse des aiguilles d'une montre
- La hauteur de la coupe est affichée sur le coté de la tondeuse.

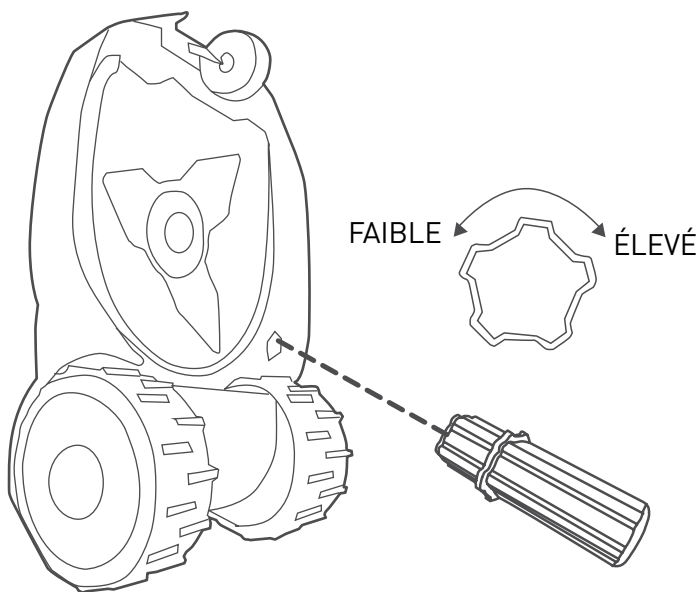

Sécurité enfant

Pour éviter toute pression accidentelle sur une touche par un enfant, utilisez le menu Sécurité enfant Allum/Eteint.

Appuyez sur **Paramètres** pendant 3 secondes. P001 sera affiché.

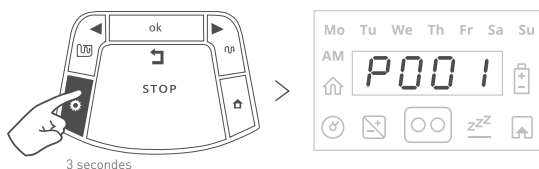

Utilisez les flèches pour faire défiler jusqu'au menu **P010**.

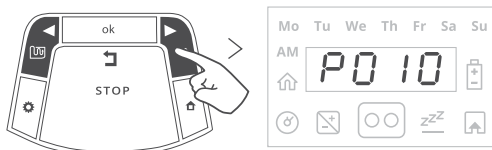

Appuyez sur **OK**.

Basculez entre Allum/Eteint.

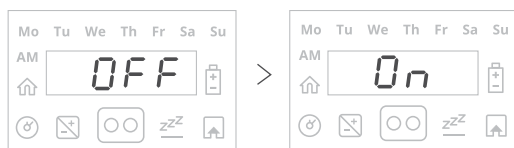

Appuyez sur OK pour confirmer.



Si la Sécurité enfant est activée, vous devrez d'abord appuyer sur un des boutons de mode opératoire puis appuyer sur le bouton « OK » pour confirmer.

Fonction Antivol

La fonction Antivol émet une alerte en cas de retrait imprévu de la tondeuse de sa zone désignée. Par défaut, l'antivol est désactivé. Pour activer l'antivol pour la première fois :

Appuyez sur **Paramètres** pendant 3 secondes. P001 sera affiché.

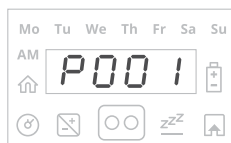
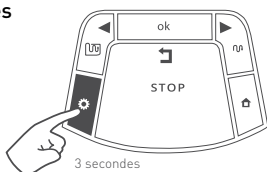

Utilisez les flèches pour faire défiler jusqu'au menu **P011**.

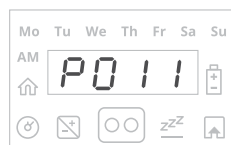
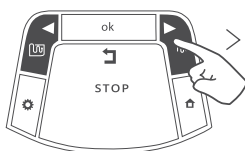

Appuyez sur **OK**.

Sélectionnez Allumé.

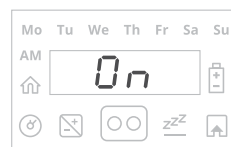
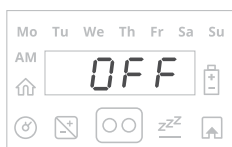

Appuyez sur **OK** pour continuer.

Choisissez un code PIN de 4 chiffres.

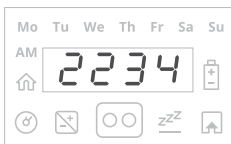
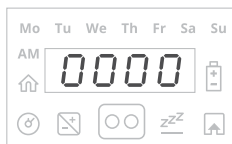



CONSEIL

- Sélectionnez un chiffre facile à retenir.
Inscrivez-le à l'endroit prévu à cet effet à la fin du présent manuel.
- L'antivol verrouillera automatiquement la tondeuse en l'absence d'activité de l'utilisateur (pression sur un bouton ou connexion à l'appli mobile) pendant 30 minutes.
- Une fois l'anti-vol activé, 0000 s'affichera à l'écran.
Entrez votre code PIN pour le désactiver.
- Si vous ne saisissez pas le bon code, le message devient « Code » (Une alarme sera bientôt activée).
Entrez le code pour éviter que l'alarme ne se déclenche.

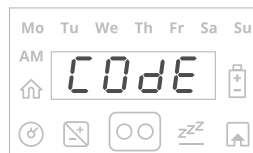

6 Entretien périodique



AVERTISSEMENT

Danger de blessure ou dommage grave

Toujours mettre l'interrupteur de sécurité sur off avant de soulever la tondeuse. La lame est coupante. Elle peut provoquer de graves coupures ou lacérations. Toujours porter des gants épais lorsque vous travaillez avec ou à proximité des lames. Ne jamais utiliser de lame endommagée ou cassée. Ne jamais aiguiser la lame manuellement.

Une fois par mois :

- Inspectez la face inférieure de la tondeuse. Nettoyez-la si nécessaire. Grattez prudemment les fragments d'herbe collectés sous le châssis de la tondeuse (avec un petit bâton ou l'équivalent).
- Vérifiez le câble périphérique et ajoutez des piquets aux endroits où il est lâche ou non solidement fixé au sol. En cas de changement dû à la saison au niveau de la pelouse, veillez à ajuster le câble.
- Inspectez la station, et retirez-en la boue et les débris afin que l'amarrage s'effectue correctement.



IMPORTANT !

N'utilisez JAMAIS de nettoyeur haute pression pour laver la tondeuse. Les liquides risquent d'endommager les composants. Utilisez seulement un tissu humidifié pour essuyer la surface après grattage.

Entreposage d'hiver

La tondeuse

- Chargez totalement la tondeuse dans sa base
- Éteignez-la
- Nettoyez la tondeuse et conservez-la à l'intérieur dans un endroit sec, à une température supérieure à 0°C.

Station de base

- La station n'a pas besoin d'être rangée pour l'hiver. Elle peut rester sur la pelouse pendant l'hiver.
- Il est conseillé de débrancher la prise de l'alimentation secteur pendant l'entreposage d'hiver.

Service d'hiver

- Pour un meilleur entretien et pour garder la tondeuse en bon état, il est recommandé de la faire vérifier par un revendeur agréé avant l'entreposage d'hiver.
- L'entretien d'hiver consiste à nettoyer les pièces de la tondeuse et le châssis, vérifier les pièces usées (telles que les lames, les roues, et autres pièces mobiles) et les remplacer si nécessaire, tester les fonctionnalités de la tondeuse et les composants de sécurité, vérifier la batterie et télécharger la dernière version du logiciel (qui peut ajouter de nouvelles fonctionnalités).

7 Dépannage

Message affiché	Cause probable / événement	Action corrective
ARRETER (Bloqué sur place)	La tondeuse est coincée sur place. Elle ne peut plus bouger.	Vérifiez que le sol autour ne contient pas de trous. Comblez-les avec de la terre.
		Vérifiez que le câble périphérique n'est pas trop près du bord. Déplacez le câble vers l'intérieur de la pelouse.
Hors zone (Sortie de zone)	Le Câble Périphérique est trop près du bord.	Déplacez le câble vers l'intérieur de la pelouse.
	La pente de la pelouse près du bord est trop importante et la tondeuse glisse vers l'extérieur.	Ne pas inclure les zones avec pentes trop raides.
	Le bord de la pelouse est trop bosselé.	Remplissez les trous le long de la bordure jusqu'à ce que le sol soit plat.
BOUCLE (Pas de signal)	L'alimentation est débranchée ou une coupure de courant provisoire s'est produite.	Assurez-vous que l'alimentation est connectée au circuit électrique principal.
	Il peut être nécessaire de redémarrer le générateur de signaux.	Déconnectez l'alimentation du circuit principal et reconnectez-la après 10 secondes.
	Attente du signal périphérique.	Vérif. ts branchements câbles alim. La tondeuse redémarrera automatiquement.
	La Câble de Périmètre est coupé.	Vérifiez que le câble périphérique n'est pas coupé.
ELEC (Contrôler alim.)	Une coupure de courant temporaire s'est produite.	Vérifiez le raccordement entre le circuit électrique principal et l'alimentation.
	L'alimentation n'est pas correctement branchée.	Vérifiez que l'alimentation est branchée.
	Aucune source de charge n'est détectée.	Nettoyez les contacts de charge sur la station et vérifiez qu'elle est correctement raccordée à l'alimentation.

Message affiché	Cause probable / événement	Action corrective
CHARGE (Vérifier la hauteur de coupe)	Le système de tonte est surchargé parce que l'herbe est très haute ou un obstacle est coincé ou enroulé autour de la lame.	Mettez le bouton de sécurité sur Eteint lorsque vous vérifiez les lames. Retirez tout objet étranger ou toute accumulation excessive de débris sous le capot. Augmentez la hauteur de tonte et activez le mode Turbo.
Hrs (Réduire le Temps inactif)	Trop de jours et/ou heures inactifs ont été définis pour votre pelouse.	Réduisez le nombre de jours et/ou d'heures inactives.
	La Mowing Frequency (Fréquence de tonte) est trop élevée pour le réglage de Inactive Hours (Temps inactif).	Diminuez la fréquence de tonte. Voir « Indiquer la fréquence de tonte »
	Le paramètre de zone est trop élevé pour le réglage Inactive Hours (Temps inactif).	Diminuez le paramètre de zone.
ENVOYER (Envoi de données opérationnelles)	Attendez l'envoi des données opérationnelles via le GSM Module.	Pas besoin d'action particulière. Dès que les données opérationnelles auront été envoyées, la charge démarrera. L'opération peut prendre quelques minutes.
SOULEVEMENT (Soulèvement détecté)	Éteindre avant de soulever.	Il faut éteindre le commutateur de système avant de soulever et porter la tondeuse.
ÉTEINT (Éteint)	La tondeuse est connectée pour se charger mais éteinte.	Basculez l'interrupteur sur « Allumé » pour autoriser la charge.
SURCHAUFFE (Surchauffe)	Le moteur de tonte a travaillé en surcharge pendant trop longtemps.	Pas besoin d'action particulière. La tondeuse redémarrera automatiquement lorsqu'elle aura refroidi.

Message affiché	Cause probable / événement	Action corrective
BASE (Problème de la base)	La tondeuse n'a pas réussi plusieurs fois de suite à entrer dans la station.	Ajustez la position de la station. Nettoyez les contacts de charge avec une brosse ou un chiffon.
PLUIE (Pluie détectée)	L'opération est retardée ou mise en pause car de la pluie est détectée.	La tondeuse reprendra la tonte 30 minutes après la fin de la pluie.
CHARGE (Maintenir chargée)	Maintenez la tondeuse chargée si elle n'est pas utilisée.	Il est conseillé de maintenir la tondeuse chargée en permanence.
ENFANT (Sécurité enfant)	La fonction sécurité enfant est activée.	Appuyez sur tonte/tonte-bordure + OK pour faire fonctionner la tondeuse.
E9 Voir le dépannage sur le manuel	E 9 est affiché pour tous les autres messages non listés ci-dessus.	Appuyez sur la flèche DROITE pour recevoir le numéro du motif de l'arrêt et consultez notre Centre d'aide en ligne.

8 Foire Aux Questions



La tondeuse ne s'amarre pas correctement et rate parfois les contacts de la station.

L'entrée de la station n'est pas plate. Nivelez le sol de la pelouse autour de la station pour faciliter l'entrée. Vérifiez que le câble périphérique est rectiligne et centré, ou décalé de 4 à 5 cm vers la gauche dans le cas d'une installation à l'extérieur de la pelouse, tout le long jusqu'à la station. Nettoyez la roue avant et vérifiez qu'elle tourne librement sur son axe. Assurez-vous de placer la station sur un sol relativement nivelé.



Le capteur de pluie a arrêté de fonctionner

Après un certain temps passé en extérieur, les broches du capteur de pluie peuvent s'oxyder et devenir moins sensibles à la pluie. Essayez de frotter les broches avec un tampon rugueux humide.



Tonte irrégulière

Diminuez le Temps inactif pour mettre en place un cycle de tonte plus rapide et obtenir un résultat plus régulier. Pendant la saison de pousse rapide, réduisez l'écart entre les cycles de tonte via le paramètre **Fréq. de tonte**. Augmentez le temps de tonte affecté via le paramètre **Heures de tonte** de façon à tenir compte de la complexité de la forme de la pelouse.



La tondeuse ne quitte pas la base pendant une longue période

Maintenez le bouton 'Home' enfoncé pendant 1 seconde lorsque la tondeuse est dans la station. Le code correspondant au motif du maintien de la tondeuse à la base s'affichera pendant 3 secondes. Pour une description détaillée des codes d'erreur lorsque la tondeuse ne quitte pas la base, consultez le Centre d'aide.



La tondeuse ne fonctionne pas au bon moment

Vérifier que l'heure de la tondeuse est paramétrée correctement. Les paramètres d'Heure et de Date doivent être actualisés à chaque mise sous tension de la tondeuse.

Nous
contacter



WWW.ROBOMOW.COM



DOC7000F_FR

robomow.com f