

Sääntö #4:

Vähintään 1 metri/3,3 ft sadettimista, jotta ei tule vaurioita leikkurin sisäisille osille

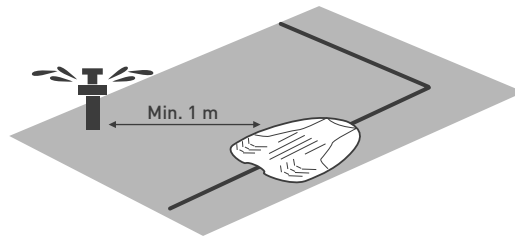

Tarkista tukiaseman todellinen suunta suhteessa nurmikon reunaan

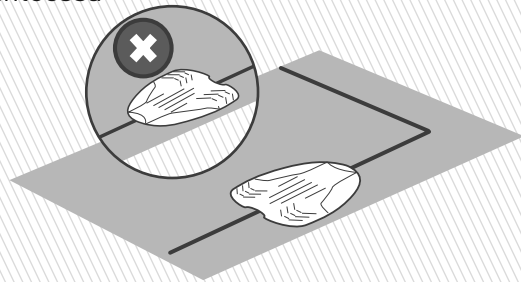

VIHJE

Tukiasema asennetaan myöhemmin, kun kehäjohtin on paikallaan.

**** Muita asennusvaihtoehtoja löydät liitteestä A ****

2 Aseta kehäjohtin

Aseta kehäjohtin ("virtuaaliset rajat"), joka määrittää ruohonleikkurin toiminta-alueen.



VIHJEITÄ

- Pidä ruohonleikkurin pakkaus lähettyvillä.
- Ennen kehäjohtimien laittoa, leikkaa nurmikkosi enintään 6 cm (2,5") korkeuteen vanhalla leikkurillasi viimeisen kerran. Tämä tekee kiinnittimien asettamisesta helpompaa ja auttaa varmistamaan, ettei ruohonleikkuri leikkaa kehäjohtinta poikki.



TARVITSET NÄMÄ



Vasara

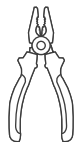

Yhdistelmäpihdit



Leikkuupihdit

A. Opi tunnistamaan kehäjohtimen etäisyydet

Käytä RoboRuler-viivainta määrittääksesi etäisyyden, joka sinun tulisi pitää kehäjohtimen ja nurmialueen reunan välillä.

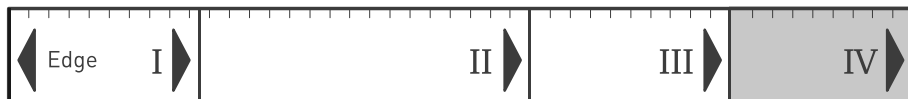

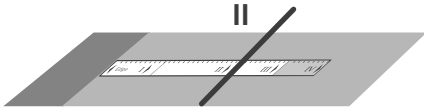

Jos reuna on suhteellisen tasainen, aseta kehäjohdin RoboRuler-mitan **II** päähän siitä.

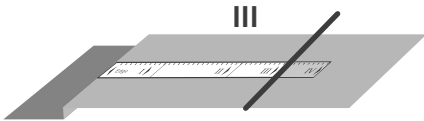

Jos reunassa on pudotus, käytä RoboRuler-mittaa **III**.

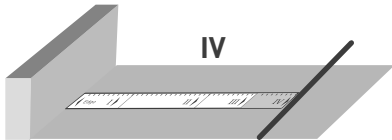

Kun reuna on seinää vasten, käytä RoboRuler-mittaa **IV**.

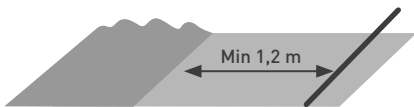

Jätä vähintään 1,2 m (4 ft) tilaa, jos nurmialue on veden rajaama.

B. Näin pääset alkuun

- Vedä kehäjohtimen kelasta ulos "A"-merkittyä kaapelia.
- Jätä siitä noin 20 cm/8" häntä.

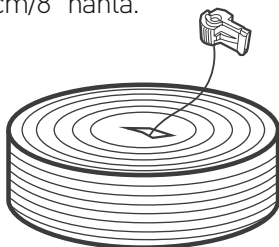

- Kiinnitä häntä sitten maahan kohtaan, johon aiot asentaa tukiaseman.

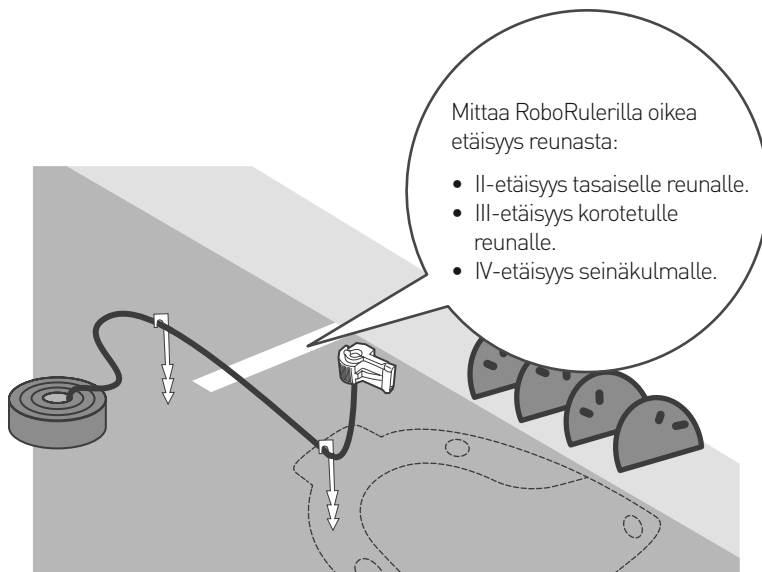



VIHJE

RINTEET

Rinteet reuna-alueilla

Jotta ruohonleikkuri ei liu'u nurmikolta etenkin kun nurmi on märkää, kehäjohtimella tulee erottaa reuna-alueen rinteet, jotka nousevat enemmän kuin 10 % eli 10 cm nousu per metri [4" nousu per 3 ft].

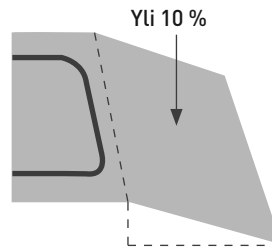
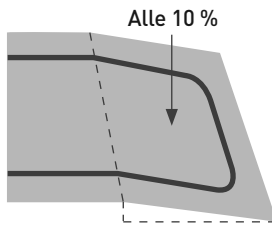

Rinteet nurmikolla

Ruohonleikkurisi voi leikata nurmialueita, joiden nousu on jopa 15 % [15 cm nousu per 1 metri/ 0,5 ft nousu per 3 ft].

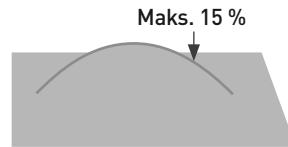

**Hyvin tehty! Tämä oli kehäjohtimen
asennuksen monimutkaisin vaihe.
Siirrytäänpä eteenpäin...**

C. Jatka kehäjohtimen asettamista



Aloita kehäjohtimen purkaminen vastapäivään nurmialueen ympäri aloittaen tukiaseman sijainnista.

Aseta kehäjohdin löysästi, kun kävelet nurmialueen reunoja pitkin.

- Kehäjohdin kiinnitetään maahan tuotteen mukana toimitetuilla kiinnikkeillä.
 - Vedä kehäjohdin tiukalle ja vasaroi kiinnikkeet niiden lopulliseen syvyytensä maahan.
 - Varo vaurioittamasta kasteluputkia.
-
- Aseta kiinnikkeitä muutaman kymmenen senttimetrin välein.
 - Lisää kiinnikkeitä tarpeen mukaan pitääksesi kehäjohtimen tiukasti maata vasten, jotta ruohonleikkuri ei pääse vaurioittamaan sitä.

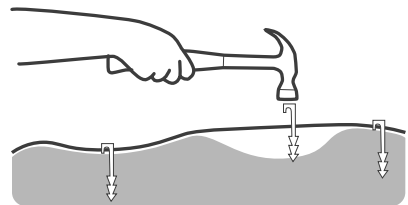
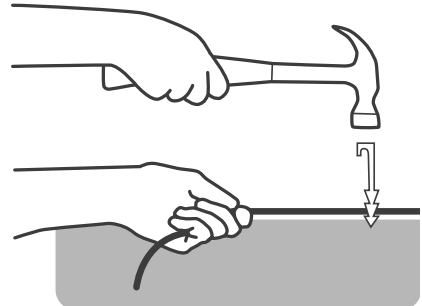

D. Suojaa esteet

Kovat esteet

Pystysuoria, peräänantamattomia ja yli 15 cm korkeita esteitä, kuten puita ja puhelinpylväitä, ei tarvitse ympäröidä kehäjohtimella. Törmättyään niihin ruohonleikkuri kääntyy toiseen suuntaan.

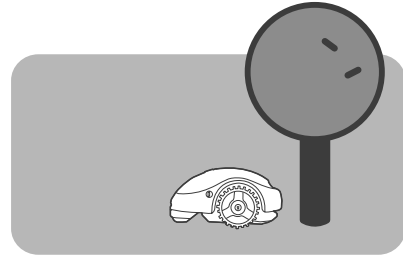

Pehmeät esteet

Kukkapenkit, lammikot, pienet puut ja muut vastaavat kohteet täytyy suojata asettamalla saarekkeita.

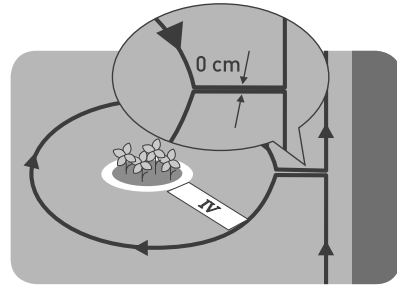

Vedä kehäjohtin MYÖTÄPÄIVÄÄN esteen ympäri. Muutoin ruohonleikkuri voi ajaa eristettyyn saarekkeeseen tai leikata sen lähialueen huonosti.



E. Entä jos sinulla on toissijaisia alueita?

Jos nurmikollasi on alla kuvatun kaltaisia lisäalueita, katso liite B.

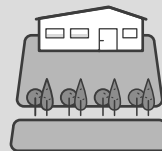

TAI

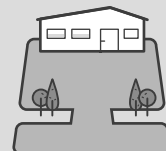

F. Kytke kehäjohtin silmukaksi

- Palaa takaisin tukiasemalle, jossa kehäjohtimen kaksi päätä kohtaavat toisensa

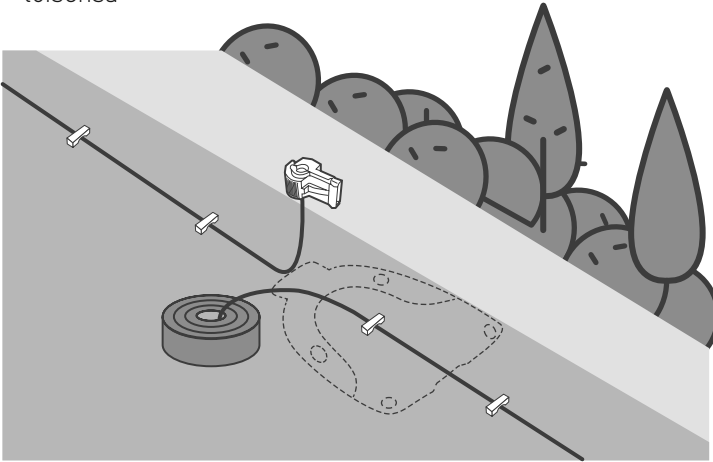

- Aseta viimeinen kiinnike aivan ensimmäisen viereen

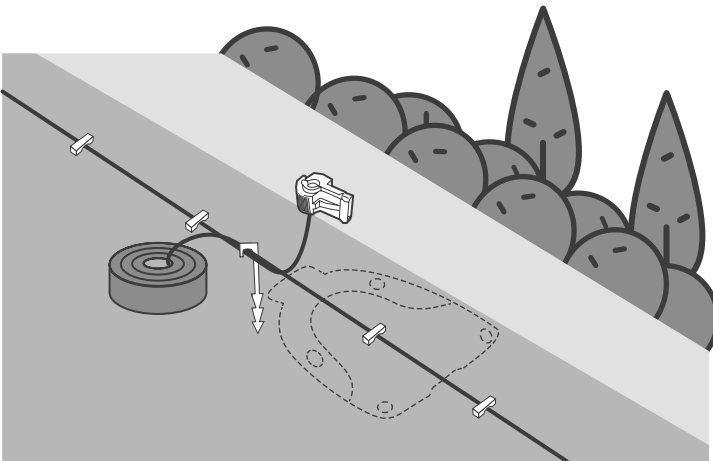

- Aseta yksi mukana toimitetusta kytkinliittimistä kehäjohtimen toiseen päähän
- Purista liittintä pihdeillä ja leikkaa ylimääräinen kaapeli leikkuupihdeillä
- Tee kehäjohtimen molemmista päistä yhtä pitkiä

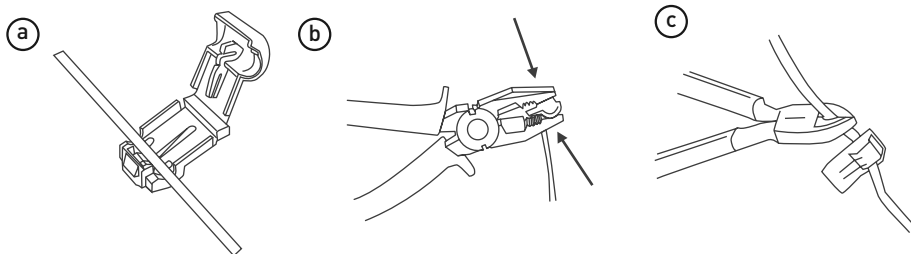

- Älä jätä johtoja sekaisin

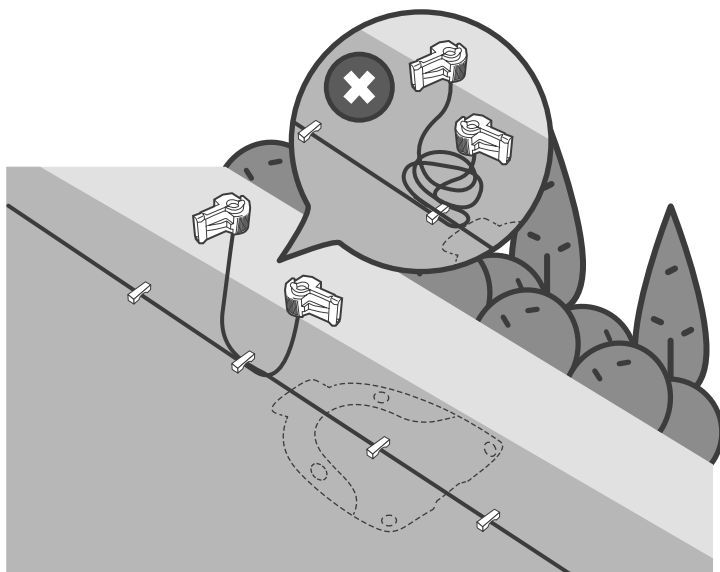

3 Asenna tukiasema

- Aseta tukiasema sen suunniteltuun sijaintiin
- Kohdista tukiaseman keskus oikein kehäjohtimen kanssa.

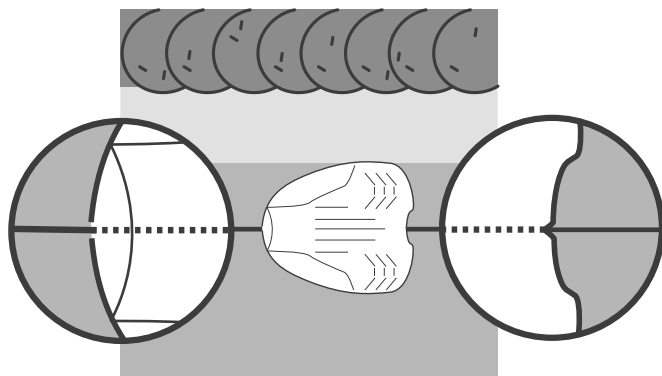

- Kiinnä tukiasema maahan 4:llä mukana toimitetulla paalulla

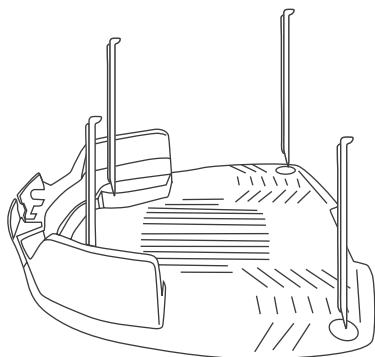

Varo vaurioittamasta kasteluputkia, kun vasaroit paalut maahan.

4 Käynnistys

1. Yhdistä kehäjohtimen pää A tukiaseman kannan liittimeen A ja toinen pää liittimeen B.
2. Yhdistä myös laturin liitin tukiaseman kantaan.

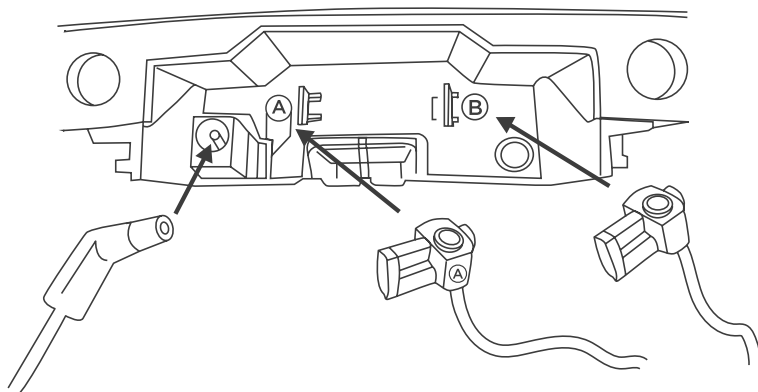

3. Huomaa tukiaseman kannan sijoittamiseen tarkoitetut merkinnät.

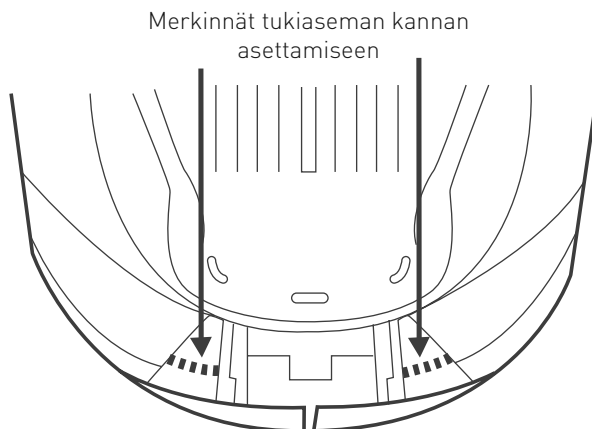

4. Aseta kanta tukiasemaan ja linjaa se alla olevan kuvan osoittamien merkintöjen mukaisesti.

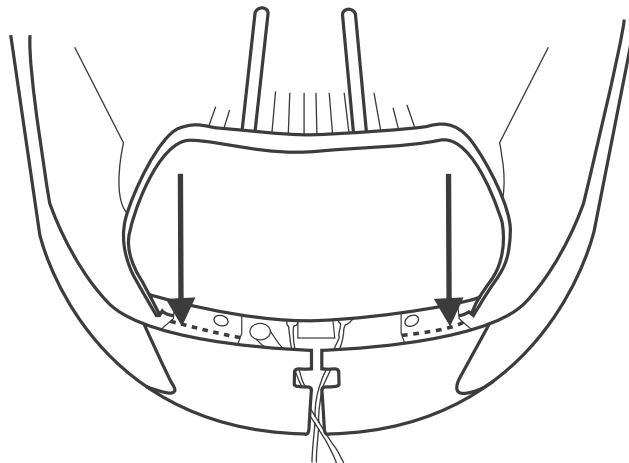

5. Liu'uta kanta kokonaan sisään.
Kiinnitä huomiota liukuviin osiin ja kaapeleille tarkoitettuun aukkoon.

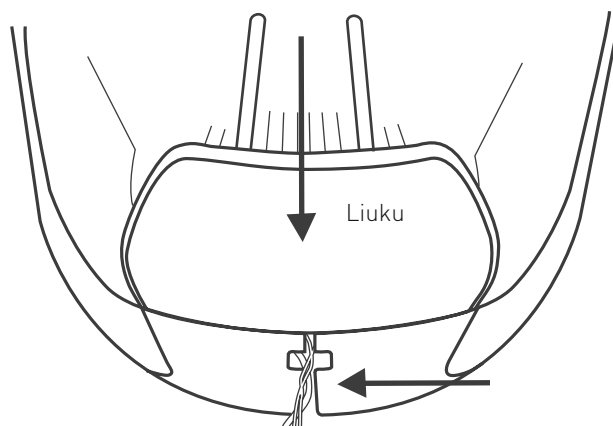



VIHJE

Jos sinun täytyy jostain syystä poistaa tukiaseman kanta paikaltaan, voit tehdä niin nostamalla vivusta (A) ja työntämällä kantaa tukiaseman ydintä kohti.

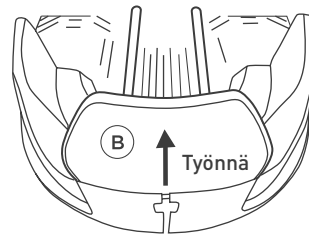
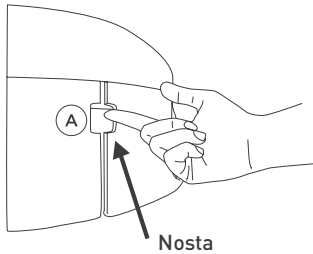

6. Kiinnitä laturi pistorasiaan.

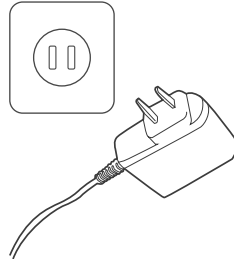

Siirrä virtajohto pois leikkuualueelta (jotta ruohonleikkuri ei vaurioita sitä) ja kiinnitä se tukevasti maahan (jotta kukaan ei kompastu siihen vahingossa).

5 VALMISTA!

- Aseta ruohonleikkurisi keskelle nurmikko
- Paina GO-painiketta 2 sekunnin ajan käynnistääksesi laitteen
- Paina STOP / 🏠-painiketta kerran lähettääksesi ruohonleikkurin tukiasemaan.

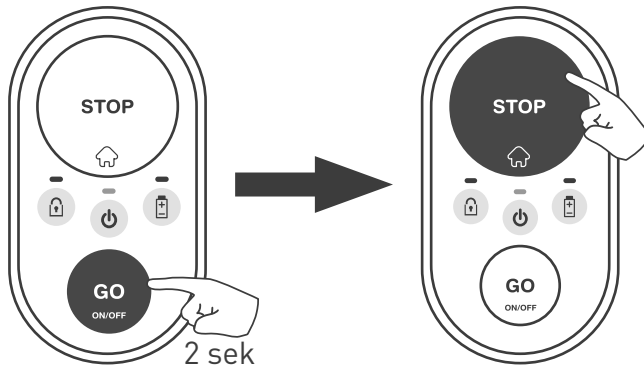

- Ruohonleikkuri lähtee kulkemaan nurmikon reunaa kohti löytääkseen kehäjohtimen. Kun ruohonleikkuri havaitsee kehäjohtimen, se seuraa sitä päästäkseen latautumaan tukiasemaan.

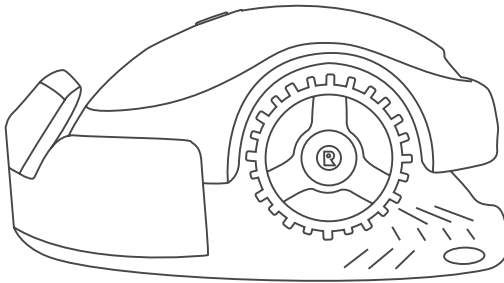

Ruohonleikkurisi käyttö on todella helppoa! Katso lisätietoja peruskäskyistä ja vianmäärityksestä "Pikaoppaan" osasta.

Ruohonleikkurisi on valmis!

Hyvin tehty!

Nyt voit rentoutua ja antaa ruohonleikkurisi tehdä työsi puolestasi.

Pikaopas

- ① **Tunne ruohonleikkurisi**
- ② **Käyttö yhdellä painikkeella**
- ③ **Mobiilisovelluksen tarjoamat lisävaihtoehdot**
- ④ **Ruohonleikkurisi ylläpito**
- ⑤ **Vianmääritys**
- ⑥ **Yleisimmät kysymykset**

1 Tunne ruohonleikkurisi

Tutustu ruohonleikkurisi eri osiin ja viesteihin saadaksesi siitä kaiken hyödyn irti. Kun ymmärrät, miten ruohonleikkuri toimii ja käyttäytyy, sen käyttö sujuu helposti ja ongelmitta.

Etupuoli

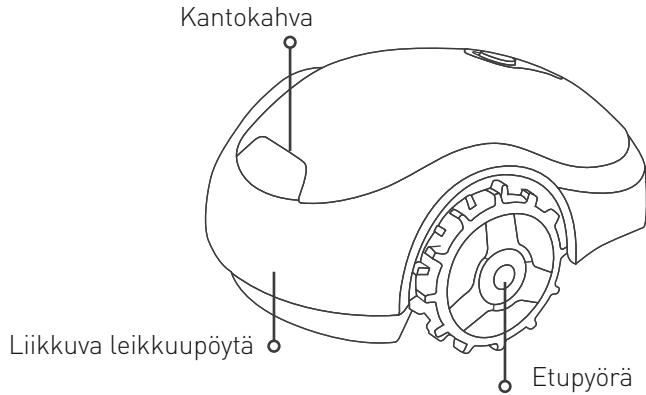

Takapuoli

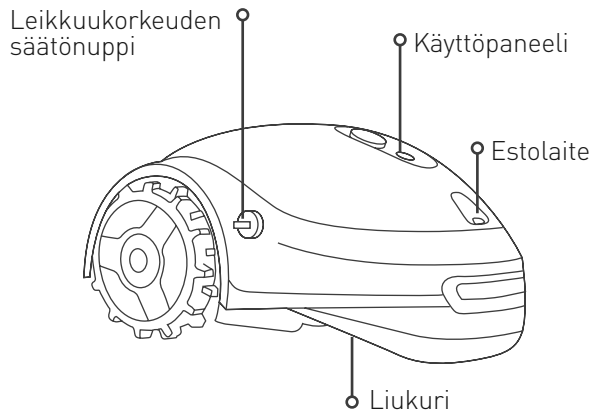

Näkymä alta

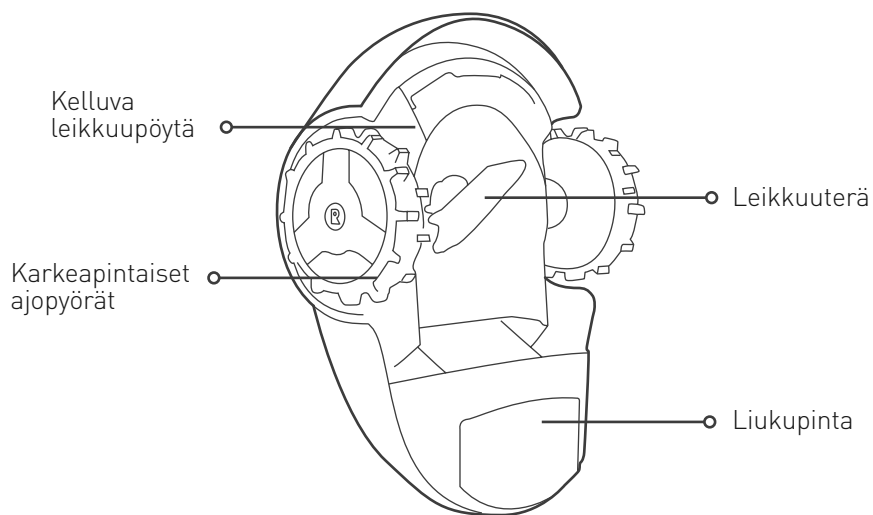

Käyttöpaneeli

Lukituksen merkkivalo

Palaa oranssina:

Lapsilukko on käytössä

Vilkkuu oranssina:

Varkaudenesto on käytössä

ON/OFF-merkkivalo:

Palaa vihreänä: Leikkuri on käynnissä/toiminnassa

Vilkkuu vihreänä: Leikkuri on palaamassa tukiasemaan / suuntaamassa aloituspisteeseen

Vilkkuu nopeasti vihreänä (ja piippaa): Leikkuri on poistumassa tukiasemasta

Vilkkuu hitaasti vihreänä: Leikkuri on unitilassa

Vilkkuu/palaa punaisena:

Leikkurissa on vikatilanne (katso ohjeita vianmääritysosiosta)

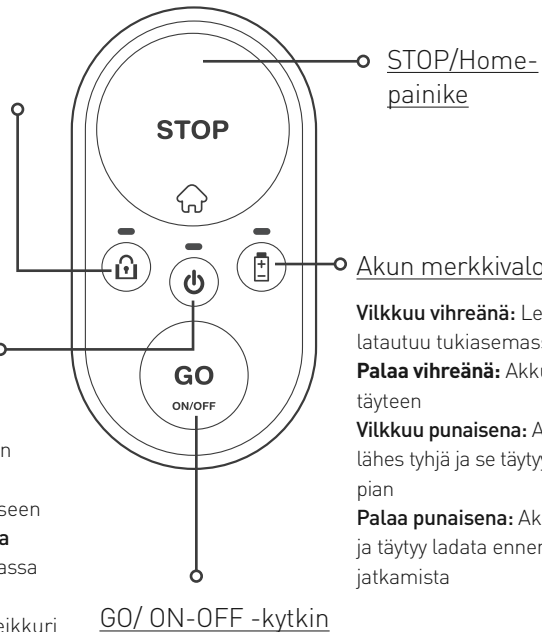

Tukiasema

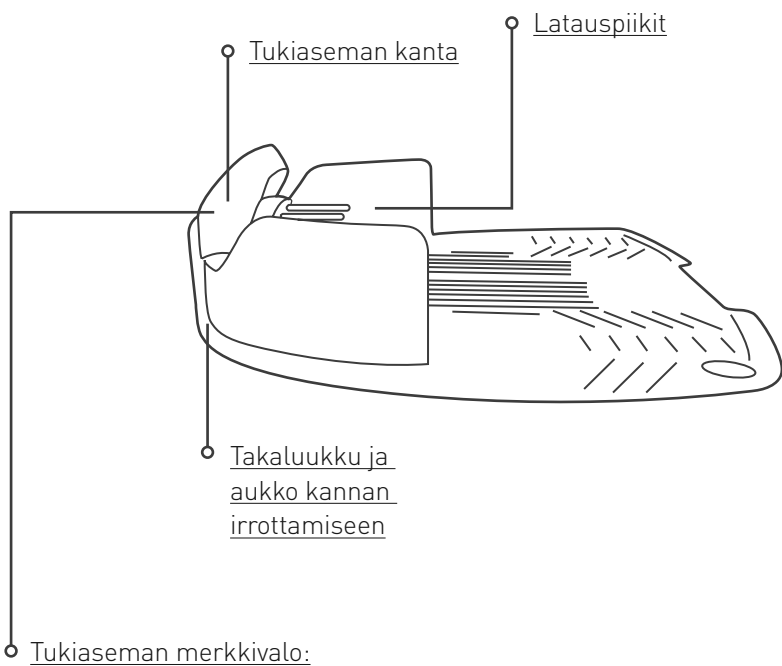

Palaa vihreänä: Kehäjohtimen signaali on OK, leikkuri on tukiasemassa

Vilkkuu vihreänä: Kehäjohtimen signaali on OK, leikkuri ei ole tukiasemassa

Vilkkuu nopeasti punaisena: Kehäjohtin vaurioitunut tai kytketty irti

Vilkkuu hitaasti punaisena: Kehäjohtimen signaali on heikko tai kehäjohtin on liian pitkä

Palaa punaisena: Vaurioitunut laturi

2 Käyttö yhdellä painikkeella

Ennen kuin aloitat



TÄRKEÄ TURVALLISUUVAROITUS!

Älä jätä ruohonleikkuria toimimaan ilman valvontaa, jos tiedät, että lähistöllä on lemmikkieläimiä, lapsia tai ihmisiä. Älä koskaan leikkaa nurmikkoa, kun lähistöllä on ihmisiä (varsinkin lapsia) ta lemmikkieläimiä.

- Poista kivet, pudonneet oksat ja muut vieraat esineet nurmikolta ennen ruohonleikkurin käyttöä.
- Aseta leikkuukorkeus halutulle tasolle. Suosittelemme asettamaan leikkuukorkeuden ensimmäisellä käyttökerralla tai kesän ensimmäisellä leikkuukerralla mahdollisimman korkealle, ja alentamaan sitä asteittain halutulle tasolle.

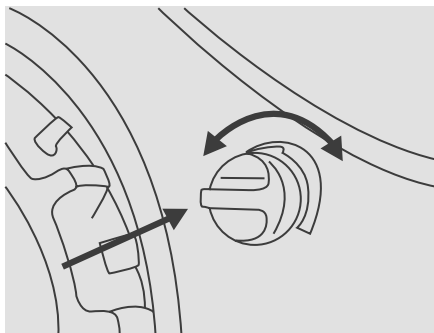

Aseta leikkuukorkeus painamalla ja kääntämällä leikkuukorkeuden säätönuppia haluttuun suuntaan:

- I tarkoittaa alinta leikkuukorkeutta (15 mm/0,6")
- IIII tarkoittaa korkeinta leikkuukorkeutta (45 mm/1,8")



VIHJE

- Ruohonleikkurisi on suunniteltu toistuvaan ruohonleikkuuseen halutulla korkeudella.
- Ennen ensimmäistä käyttöä varmista, ettei nurmikkoasi ole leikattu 60 mm (2,5") korkeammalle.

Käynnistäminen

Käynnistä ruohonleikkurisi painamalla GO-painiketta 2 sekunnin ajan, kunnes ON/OFF-merkkivalo syttyy.

Kun haluat sammuttaa ruohonleikkurin, paina GO-painiketta 2 sekunnin ajan uudelleen, kunnes ON/OFF-merkkivalo sammuu.

Huomaa: Jos varkaudenesto on käytössä (ei käytössä alle 200 m² / 2 150 ft² kokoisten numrikoiden malleille), sinun täytyy avata ruohonleikkurin lukitus mobiilisovelluksella ennen leikkurin sammuttamista.



Lapsilukon ottaminen käyttöön

Lapsilukko estää pieniä lapsia käyttämästä ruohonleikkuria vahingossa. Kun lapsilukko on käytössä, ruohonleikkuri vaatii sinua painamaan painikkeita tietyssä järjestyksessä aloittaakseen ruohonleikkuun tai palatakseen tukiasemaansa.

Ota lapsilukko käyttöön painamalla GO- ja STOP-painikkeita samanaikaisesti 6 sekunnin ajan.

Jos haluat poistaa lapsilukon käytöstä, paina GO- ja STOP-painikkeita 6 sekunnin ajan uudelleen.

Vaihtoehtoisesti lapsilukko voidaan ottaa käyttöön ja pois käytöstä kätevästi mobiilisovelluksen kautta (ei käytettävissä alle 200 m² / 2150 ft² nurmikoille).



Ruohonleikkuun aloittaminen

Ruohonleikkuun aloittaminen on todella helppoa!

Jos haluat aloittaa **tavallisen ruohonleikkuun** (enintään 2 tuntia jatkuvaa leikkuuta), sinun tarvitsee vain painaa GO-painiketta kerran.

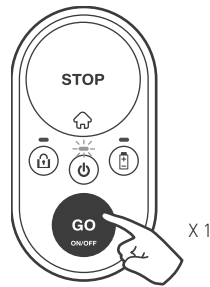

Jos tavallisen ruohonleikkuun kesto on liian pitkä nurmikollesesi, voit aloittaa lyhyemmän ruohonleikkuun (enintään 60 minuuttia) painamalla GO-painiketta kahdesti.

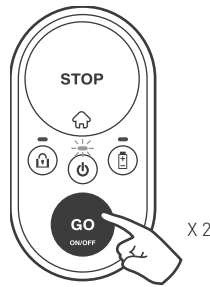

Kun lapsilukko on käytössä, sinun täytyy painaa painikkeita tietyssä järjestyksessä aloittaaksesi ruohonleikkuun. Pidä STOP-painiketta pohjassa ja paina GO-painiketta kerran avataksesi lapsilukon 30 sekunnin ajaksi. Lukon merkkivalo sammuu hetkeksi. Nyt voit aloittaa jonkin yllä kuvatuista leikkuutoiminnoista. Kun ruohonleikkuu aloitetaan, lapsilukko kytkeytyy automaattisesti uudelleen päälle.

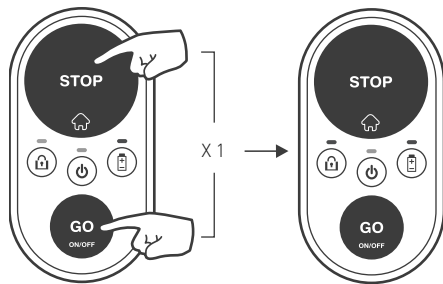

Toiminnan keskeyttäminen

Kun haluat keskeyttää tämänhetkisen toiminnon, paina STOP / ☰ -painiketta.

Ruohonleikkurin lähettäminen tukiasemaan

Jos haluat lähettää ruohonleikkurin tukiasemaansa, paina STOP / ☰ -painiketta, kun leikkuri on nurmialueen sisällä.

Jos lapsilukko on käytössä, katso ohjeet sen avaamiseksi yllä olevasta "Ruohonleikkuun aloittaminen" -osiosta. Paina sitten STOP / ☰ -painiketta lähettääksesi ruohonleikkurin tukiasemaansa. Lapsilukko kytketty automaattisesti uudelleen päälle.

Automaattinen lataus

Kun ruohonleikkurisi lopettaa ruohonleikkuun, se palaa automaattisesti tukiasemaansa lataukseen, jotta se olisi valmis seuraavaa käyttökertaa varten.

Kuinka kauan ruohoa tarvitsee leikata?

Leikkuun kesto riippuu vuodenajasta ja nurmikkosi koosta. Suosittelemme seuraavia viikoittaisia leikkuaikoja nurmen kasvukautena nurmialueesi koon perusteella.

Nurmikon koko	Suosittelut viikoittaiset leikkuaajat
Enintään 50 m ²	2 tuntia
50 - 100 m ²	4 tuntia
100 - 150 m ²	6 tuntia
150 - 200 m ²	9 tuntia (ei käytettävissä alle 200 m ² / 2150 ft ² nurmikoille)



VIHJEITÄ

Parhaan tuloksen saamiseksi nurmellesi, suosittelemme jakamaan leikkuaajat tasaisesti mahdollisesti monen viikonpäivän kesken.

3 **Mobiilisovelluksen tarjoamat lisävaihtoehdot**

**(ei käytettävissä alle 200 m²/2 150 ft²)
nurmikoille)**

Ruohonleikkurisi on älykäs kommunikointilaite. Siinä on sisäänrakennettu Bluetooth LE (Low Energy) -laite, joka sallii sinun hallita leikkuriasi älypuhelimesi avulla.

Ilmainen mobiilisovellus sallii sinun käyttää ruohonleikkuriasi täysin uudella tavalla!

Voit ladata sovelluksen Google Play Storesta (Android) tai Applen AppStoresta (iOS).

Erinomaisen käyttökokemuksen lisäksi se tarjoaa pienelle ja älykkäälle ruohonleikkurillesi uusia vaihtoehtoja ja ominaisuuksia:

- **Automaattisen leikkuaikataulun asettaminen**
- Varkaudeneston aktivointi
- Useiden aloituspisteiden määrittäminen
- Manuaalisen ruohonleikkuun kauko-ohjaus
- Palvelupisteen etädiagnoosit

4

Ruohonleikkurisi ylläpito

Säännöllinen huolto



VAROITUS

Vakavan vamman ja vaurion vaara!

Sammuta aina ruohonleikkuri ennen sen nostamista. Terä on erittäin terävä. Se saattaa aiheuttaa vakavia ja syviä viiltohaavoja. Käytä aina suojakäsineitä, kun käsittelet terää tai sen läheisiä osia. ÄLÄ KOSKAAN käytä vaurioitunutta tai rikkiäistä terää. ÄLÄ koskaan teroita terää käsin.

Kerran kuussa:

- Tarkasta leikkurin alapuoli. Puhdista se tarvittaessa. Kaavi leikkuupöydän alle kerääntynyt ruoho pois varovasti (käyttämällä pientä tikkua tai vastaavaa).
- Tarkista kehäjohdin ja lisää kiinnikkeitä kohtiin, jotka eivät ole tiukasti maassa. Ota huomioon sään kausittaiset muutokset ja säädä johdinta sen mukaisesti.
- Tarkasta tukiasema ja puhdista se mudasta ja liasta, jotta robotti voi telakoitua esteettä.

TÄRKEÄÄ!

ÄLÄ KOSKAAN puhdista leikkuria korkeapainepesurilla. Nesteet saattavat vaurioittaa komponentteja. Käytä vain kosteaa tai märkää liinaa pyyhkiäksesi pinnan puhtaaksi.



Jotta ruohonleikkurisi säilyisi hyväkuntoisena suosittelimme, että tuot sen valtuutetun jälleenmyyjän huollettavaksi ennen talvivarastointia.

Estolaitteen käyttö

- Estolaite estää ruohonleikkurin käytön, kun se poistetaan paikaltaan.
- Jos estolaite irrotetaan, senhetkinen toiminto keskeytyy välittömästi, lukituksen merkkivalo vilkkuu kolme kertaa ja ON/OFF-merkkivalo sammuu.
- Jos jotakin ruohonleikkurin käyttöpaneelin painiketta painetaan, lukituksen merkkivalo vilkkuu kolmesti osoittaakseen, että estolaite puuttuu.
- Jos varkaudenesto on käytössä, se pysyy käytössä, vaikka estolaite irrotettaisiin.

Terän vaihtaminen

1. Sammuta ruohonleikkuri painamalla GO-painiketta 2 sekunnin ajan.

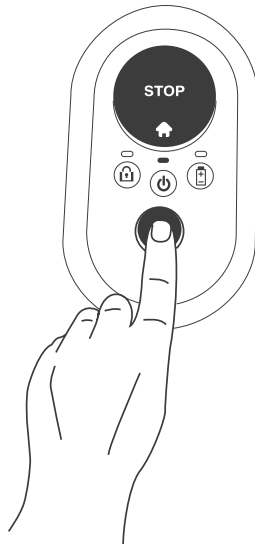

2. Poista estolaite paikaltaan.

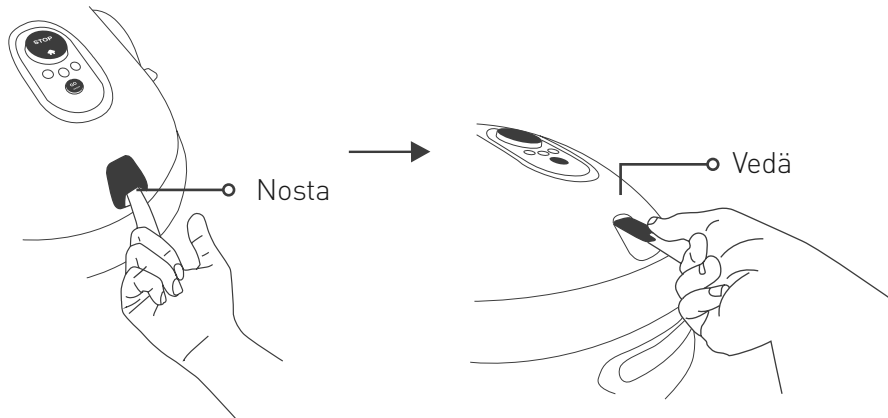

3. Pue suojäkäsineet ja aseta RoboTool terän päälle siten, että se peittää koko terän.

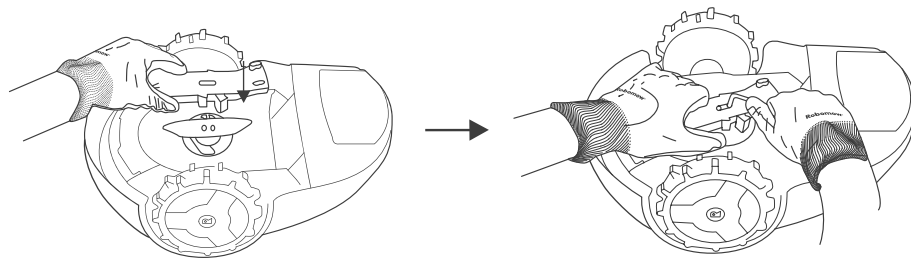

4. Käytä kuusiokoloavainta (toimitetaan vaihtoterän mukana) irrottaaksesi ruuvit samalla, kun pidät terää paikallaan RoboToolin avulla.

5. Vaihda vanha terä uuteen (osanro MRK9100A/MRK9100W).

6. Varmista, että molemmat ruuvit on kiristetty kunnolla.

Varastointi talvisin

Ruohonleikkuri

- Lataa ruohonleikkuri täyteen sen tukiasemassa.
- Sammuta se painamalla GO-painiketta 2 sekunnin ajan.
- Säilytä sitä kuivissa sisätiloissa yli 0 °C lämpötilassa.

Tukiasema

- Tukiasemaa ei tarvitse siirtää varastoon talvisin. Se voidaan jättää nurmikolle talven ajaksi.
- Suosittelemme, että irrotat laturin pistorasiasta talvivarastoinnin ajaksi.

Talvihuolto

- Jotta ruohonleikkurisi säilyisi hyväkuntoisena suosittelemme, että tuot sen valtuutetun jälleenmyyjän huollettavaksi ennen talvivarastointia.
- Talvihuoltoonsisältyesimerkiksi ruohonleikkurin osien jaleikkuutason puhdistaminen, osien tarkastaminen kulumien varalta (esimerkiksi terä, pyörät ja muut liikkuvat osat), niiden vaihtaminen tarvittaessa, ruohonleikkurin toimintojen ja turvalaitteiden testaaminen, akun tarkastaminen sekä uusimman ohjelmistoversion ja mahdollisten lisäominaisuuksien lataaminen.

Akun vaihtaminen

1. Varmista, ettei ruohonleikkuri ole tukiasemassa.
2. Sammuta ruohonleikkuri painamalla GO-painiketta 2 sekunnin ajan.
3. Poista estolaite paikaltaan.
4. Varmista, että käytät vain oikeanlaista vaihtoakkaa (osanro MRK9101A).
5. Varoitus! Käytä vain ladattavaa akkua.
6. Akun suuntaamisesta napojen mukaisesti ja akun vaihdosta katso vaihtoakun mukana tulleet ohjeet tai internetin ohjekeskuksemme neuvoja.
7. Ohjeita vuotavan akun käsittelyyn saa tämän käyttöoppaan turvallisuusohjeiden osiosta "Akut".
8. Ympäristönsuojelu:
 - a. Poista akku laitteesta ennen sen romutusta.
 - b. Akku tulee hävittää turvallisesti.
 - c. Lisätietoja laitteen hävitysohjeista saa annettujen turvallisuusohjeiden osiosta "Tuote käyttöiän lopussa".

5 Vianmääritys

Yksinkertaiset vianmääritysohjeet

Vikatilanteessa ruohonleikkurin paneelin On/Off-merkkivalo palaa punaisena. Paina mitä tahansa painiketta tarkastaaksesi virheen kulloisenkin äänimerkin. Tämä taulukko opastaa sinua asianmukaisissa toimenpiteissä.

Äänimerkkien määrä	ON/OFF-merkkivalo	Merkitys	Ratkaisu
•	Vilkkuu punaisena	Leikkuri poistui alueeltaan / leikkuri pysähtyi paikalleen / nosto havaittiin / kehäjohtimen signaali ei toimi	<ul style="list-style-type: none">• Tarkasta, ettei kehäjohtin ole liian lähellä nurmialueen reunaa tai epätasaisella alueella.• Siirrä leikkuri nurmialueelle tai pois kyseisestä sijainnista ja käynnistä toiminto uudelleen.• Tarkasta kuopat. Täytä ne maalla ja tasoita ne.• Pyyhi tukiaseman kannan kaapeliliitännät
••	Vilkkuu punaisena	Tarkasta terä / leikkuumoottorin ylikuumentuminen	<ul style="list-style-type: none">• Poista estolaite paikaltaan ja tarkasta, estääkö vieras materiaali tai lika terää pyörimästä.• Nosta leikkukorkeutta.

Äänimerkkien määrä	ON/OFF-merkkivalo	Merkitys	Ratkaisu
• • •	Vilkkuu punaisena	Ei kehäjohtimen signaalia / signaalia odotetaan / kehäjohtin on poikki	<ul style="list-style-type: none"> • Varmista, että laturi on kytketty pistorasiaan. • Tarkasta, että laturi ja kehäjohtin on yhdistetty tukiasemaan. • Tarkista tukiasemassa oleva merkkivalo. Jos kehäjohtin on poikki, sen voi korjata kaapeliliittimillä.
• • • •	Vilkkuu punaisena	Tarkasta pyörät / ajomoottorin ylikuumentuminen	<ul style="list-style-type: none"> • Tarkasta pyörät ja poista niistä ruoho tai muut esineet.
Ei yhtään	Vilkkuu punaisena (kaksi LED-valoa)	Ei laturia / latausongelma	<ul style="list-style-type: none"> • Varmista, että laturi on kytketty pistorasiaan. • Varmista, että laturi on yhdistetty oikein tukiasemaan. • Puhdista lataustapit.
Ei yhtään	Palaa punaisena	Muut vikatilanteet	<ul style="list-style-type: none"> • Tarkista mobiilisovellus* tai soita huoltoon.

(*) Kaikki vikatilanteet ja niiden ratkaisut kuvataan myös sovelluksessa. Tämä ominaisuus ei ole saatavilla Yhdysvalloissa myytävissä malleissa.

Erityiset vikamerkit

Merkkivalo	Merkitys
Säännölliset merkkiäänet + ON/OFF-merkkivalo on punainen	Ruohonleikkuri on nostettu tai kallistettu.
Vikaääni + Akun merkkivalo vilkkuu punaisena kahdesti	Yritettiin ruohonleikkuuta, mutta akku on lähes tyhjä. Akku täytyy ladata ensin.
Vikaääni + Lukituksen merkkivalo vilkkuu kahdesti	Yritettiin ruohonleikkuuta, mutta lapsilukko on päällä. Paina GO- ja STOP-painikkeita samanaikaisesti avataksesi lapsilukon. Paina sitten GO-painiketta kerran tai kahdesti aloittaaksesi ruohonleikkuun.
Vikaääni + Lukituksen merkkivalo vilkkuu kolmesti	Yritettiin ruohonleikkuuta, mutta varkaudenesto on päällä. Avaa leikkurin lukitus rekisteröidyllä mobiililaitteella.
ON/OFF- ja akun merkkivalo vilkkuvat yhdessä punaisena, kun GO-painiketta painetaan	Akun jännite on liian alhainen leikkurin käynnistämiseen. Latausta täytyy jatkaa.
Lukituksen merkkivalo vilkkuu kolmesti, eikä ON/OFF-merkkivalo pala	Estolaite on poistettu paikaltaan. Aseta estolaite paikalleen käyttääksesi leikkuria.

Ruohonleikkurisi uudelleenkäynnistys

Jos ruohonleikkurisi pitää jostain syystä käynnistää uudelleen, sammuta sen virta ja kytke se uudelleen päälle.

Ruohonleikkurin tehdasasetusten palauttaminen

Jos sinun tarvitsee palauttaa ruohonleikkuri sen oletusarvoisiin tehdasasetuksiin, paina GO-painiketta yli 10 sekunnin ajan (kunnes kuulet pitkän äänimerkin ja kaikki merkkivalot alkavat vilkkua) ruohonleikkurin ollessa sammutettuna.

6 Yleisimpiä kysymyksiä

? **Leikkuri ei telakoidu oikein eikä aina osu tukiaseman kontaktipintoihin**

Tukiaseman edusta ei ole tasainen. Tasoita tukiaseman ympärillä oleva maa, jotta siihen on esteetön pääsy. Varmista, että kehäjohdin on asetettu mukana toimitettujen asennusohjeiden mukaisesti. Varmista, että tukiasema on asetettu kohtuullisen tasaiselle maalle.

? **Heikko leikkuulaatu**
Terä saattaa olla tylstynyt. Poista estolaite paikaltaan. Pue kestävät suojakäsineet ja tarkasta terä. Vaihda se tarvittaessa. Vältä kostean nurmikon leikkaamista. Käytä ruohonleikkuriasi nurmen ollessa kuiva parhaan leikkuujäljen takaamiseksi. Suosittelemme, ettet leikkaa nurmea aikaisin aamulla.

? **Nurmeen jää ruohotuppoja ja epätasaisuuksia**
Tämänhetkiset leikkuuajat eivät riitä. Lisää ruohonleikkurin toiminta-ajan kestoa. Määritä lisäaloituspisteitä (ei käytettävissä alle 200 m²/2 150 ft² malleille) tasaisemman kattavuuden saamiseksi.

? **Ruohonleikkuri ei lähde pitkään aikaan tukiasemasta (ei käytettävissä alle 200 m²/2 150 ft² malleille)**

Napauta ja pidä sovelluksen harmaata Koti-painiketta pohjassa 3 sekunnin ajan, kun leikkuri on tukiasemassa. Näet syyn, miksi leikkuri pysyi paikallaan.



**Ruohonleikkuri on toiminnassa väärinä aikoina
(ei käytettävissä alle 200 m²/2 150 ft² nurmikoille)**

Varmista, että leikkurin kellonaika on asetettu oikein. Leikkuri synkronoi kellonaikansa automaattisesti joka kerta, kun se muodostaa yhteyden mobiililaitteeseen.



Leikkuri törmää nurmialueen kiinteään reunaan liian usein

Siirrä kehäjohdin 45 cm etäisyydelle nurmialueen kaikista kiinteistä reunoista (kuten aidoista).



Ruohonleikkuri on liian äänekäs

Terä saattaa olla vaurioitunut tai epätasapainossa. Tarkasta, että nurmialueella ei ole oksia, kiviä tai muita esineitä, jotka voisivat vaurioittaa terää. Vaihda terä tarvittaessa.

Liite A

Muita asennusvaihtoehtoja

1. Sisäkulman asennus.

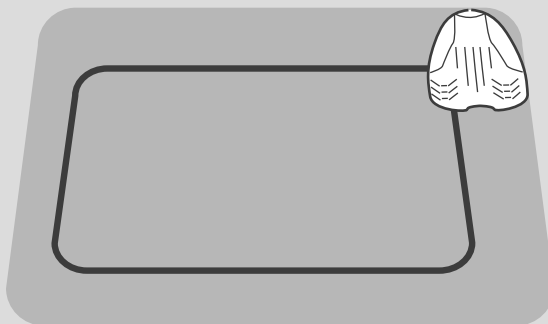

Katso lisätietoja verkon ohjekeskuksestamme.

2. Ulkokulman asennus.

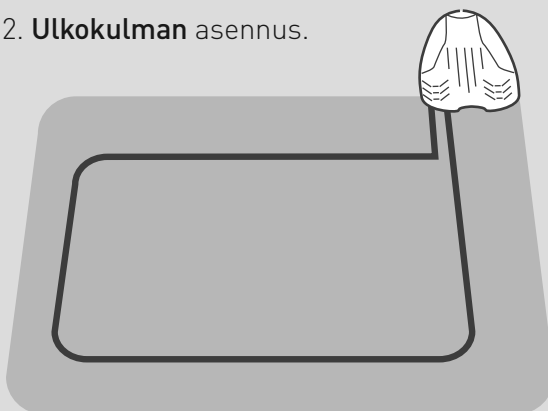

Katso lisätietoja verkon ohjekeskuksestamme.

*Vaatii
mobiilisovelluksella
määritellyt
aloituspaikat (ei
sovellu alle 200 m² / 2
150 ft² malleille).*

Liite B

Toissijaiset alueet

Yhteydessä olevat toissijaiset alueet

Jos nurmikkosi sisältää erillisiä alueita, joihin ruohonleikkurisi pääsee kulkemaan käytävää pitkin, pidä mielessä seuraavat säännöt:

- Kehäjohtimien välisen etäisyyden pitää olla käytävässä vähintään 15 cm
- Käytävän tulisi olla vähintään 57 cm/22" leveä

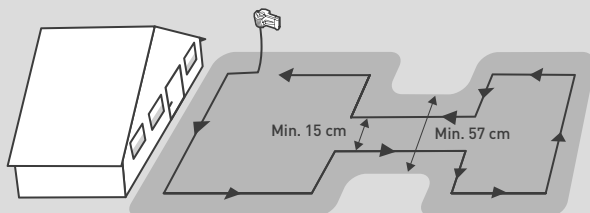

Erillään olevat toissijaiset alueet

Jos nurmikkosi sisältää täysin erillään olevia alueita (jotka on erotettu toisistaan aidalla, jalkakäytävällä, polulla tms.), voit laajentaa kehäjohtinta kattamaan toissijaiset alueet alla olevan kuvan osoittamalla tavalla.

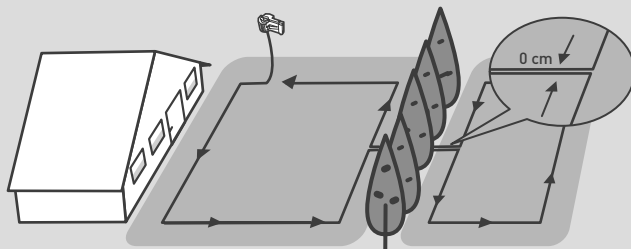

Liite C

Käytön perusteet

Mitä tehdä	Miten
Laita PÄÄLLE/POIS	Pidä  2 sekunnin ajan
Aloita tavallinen leikkuutoiminta (jopa 2 tuntia)	Paina  kerran
Aloita lyhyt leikkuutoiminto (60 min)	Paina  kahdesti
Lähetä ruohonleikkuri tukiasemaan	Paina  kun joutilaana

Tavalliset merkkivalot:

Vilkkuu vihreänä: Leikkuri latautuu tukiasemassa.

Vilkkuu punaisena:

Vikatilanne. Katso lisätietoja tämän oppaan "Vianetsintä"-osiesta tai mobiilisovelluksesta.

Vilkkuu nopeasti punaisena:

käytävää. Tarkista kehäjohtimen liitäntä tukiasemaan. Katso lisätietoja verkon ohjekeskukseltamme miten löydetään johtimen rikkoutunut kohta.

