

<b>Säkerhet först .....</b>	<b>2</b>
<b>Installation .....</b>	<b>13</b>
<b>Snabb referens .....</b>	<b>46</b>

# Säkerhet först

VIKTIGT!

LÄS NOGA INNAN ANVÄNDNING

BEHÅLL SOM FRAMTIDA REFERENS

- ① **Definitioner av varningsdekaler**
- ② **Säkerhetsvarningar och försiktighetsåtgärder**
- ③ **Säkerhetsfunktioner**



Låt inte barn använda eller köra gräsklipparen. Barn ska alltid övervakas.

# 1 Definitioner av varningsdekaler

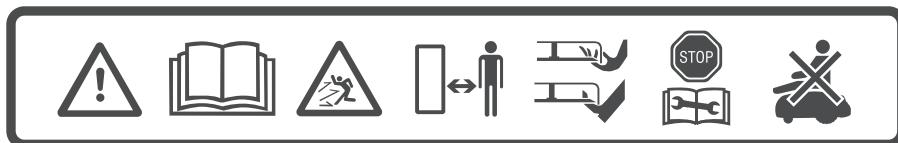

1 2 3 4 5 6 7

1. Detta är ett farligt motordrivet verktyg. Var aktsam vid användning och följ alla säkerhetsföreskrifter och varningar.
2. Läs igenom säkerhetsanvisningen noga innan du använder din gräsklippare.
3. Var försiktig då föremål kan slungas ut under drift.
4. Håll ett säkert avstånd från gräsklipparen då den är i drift. Håll personer, i synnerhet barn, samt husdjur borta från området där gräsklipparen är i drift.
5. VARNING - Vidrör inte den roterande kniven. Håll händer och fötter borta och försök inte att lyfta gräsklipparen från marken.
6. Aktivera avaktiveringsanordningen innan du använder eller lyfter gräsklipparen (se avsnitt 3.b).
7. Åk inte på gräsklipparen.



Kasta inte gräsklipparen eller någon del av den som osorterat avfall. De måste lämnas in separat.



Denna produkt uppfyller kraven i tillämpliga EU-direktiv.



Denna symbol anger att elnätet har en dubbel isolering.

## 2

# Säkerhetsvarningar och försiktighetsåtgärder

---

### **A. Innan du börjar**

1. Läs igenom denna säkerhetsanvisning noga innan du använder din gräsklippare för att bekanta dig med dess kontroller och för ordentlig användning.
2. Låt aldrig barn, personer med minskad fysisk, sensorisk eller mental förmåga eller brist på erfarenhet och kunskap eller personer som inte känner till dessa instruktioner använda maskinen. Lokala bestämmelser kan ha åldersgräns för operatören.
3. Du är ansvarig för olyckor eller för faror för andra människor eller deras egendom.
4. Det är din skyldighet att informera dina grannar om riskerna och att det är förbjudet att beträda din trädgård när gräsklipparen är i drift.
5. Om din gräsmatta öppnar sig mot vägen och/eller dina grannar, måste du vara närvarande under driften av gräsklipparen för att förhindra att andra beträder gräsmattan. Alternativt måste du skydda/sätta upp staket runt gräsmattan så att andra inte kan få åtkomst till gräsklipparen under drift.

### **B. Förberedelser**

1. Säkerställ den rätta installationen av kantkabelsystemet enligt instruktionerna.
2. Inspektera regelbundet området där gräsklipparen ska användas och avlägsna alla stenar, pinnar, koner, sladdar och andra främmande föremål.
3. Undersök kniven regelbundet för att bekräfta att den inte är utsliten eller skadad. Byt ut en sliten eller skadad kniv (artikelnummer MRK6101A).

## C. Användning

### **VIKTIG SÄKERHETSVARNING!**

Lämna inte gräsklipparen utan uppsyn om du vet att det finns husdjur, barn eller andra personer i närheten. Klipp aldrig gräset när människor, framför allt barn, eller husdjur är i närheten.



1. Använd inte gräsklipparen om någon säkerhetsanordning eller del är skadad, utsliten eller i obrukbart skick.
2. Håll händer och fötter borta från knivar och andra rörliga delar.
3. Slå alltid av gräsklipparen innan den lyfts eller justeringar är ska göras.
4. Lyft aldrig upp eller bär gräsklipparen när motorerna är igång.
5. Rör inte kniven innan den har helt slutat rotera.
6. Använd inte gräsklipparen för något annat syfte än att klippa gräsmattan.
7. Se till att alla skärmar, skyddsplåtar, säkerhetsanordningar och sensorer sitter på plats. Reparera eller byt ut skadade delar, inklusive dekaler.
8. Ställ in veckoprogram vid tillfällen då inga människor finns på gräsmattan.
9. Anslut inte en skadad strömsladd till elförsörjningen, eller vidrör en skadad sladd innan den fränkopplas från elförsörjningen då det kan leda till kontakt med strömförande delar.
10. Håll förlängningsströmsladden borta från kniven för att förhindra att gräsklipparen skadar den. En skadad strömsladd kan leda till kontakt med strömförande delar.

11. Om strömsladden skadas eller trasslas under användning, frångkoppla den från elnätet genom att dra ut kontakten ur vägguttaget.
12. I händelse av olycka eller haveri medan gräsklipparen är i drift, tryck omedelbart på den röda STOPP-knappen.

### **D. Transport**

1. Inom arbetsområdet:
2. Tryck på STOPP-knappen för att stoppa gräsklipparen.
3. Använd fjärrkontrollen. (finns som tillbehör) för att köra den från en plats till en annan.
4. I händelse av höjdskillnad, slå ifrån säkerhetsbrytaren och bär gräsklipparen med bärhandtaget (lyft STOPP-knappen för att göra detta).

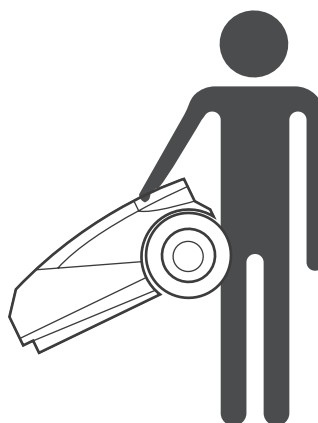

Längre sträckor:

Slå ifrån säkerhetsbrytaren när gräsklipparen transporteras över längre sträckor.



**VIKTIGT!** Det rekommenderas att behålla originalförpackningen för fraktändamål.

---

## **E. Användning av fjärrkontrollen (manuell klippning)**

1. Klipp endast i dagsljus eller i god konstgjord belysning och undvik användning på vått gräs.
2. Använd inte gräsklipparen när du är barfota eller har på dig öppna sandaler. Ha alltid på dig kraftiga skor och långbyxor. Se till att du alltid har tillräckligt med fotfäste i sluttningar.
3. Var extremt försiktig när du backar gräsklipparen i riktning mot dig.
4. Starta alltid motorn enligt anvisningarna samtidigt som du står långt borta från kniven.
5. Klipp inte manuellt i sluttningar som lutar mer än 15 grader eller där det är omöjligt att ha ett stadigt fotfäste.

## **F. Batterier**

1. Öppna eller skada inte batteriet.
2. Batteriet innehåller elektrolyter. I händelse av en elektrolytläcka från batteriet ska följande åtgärder vidtas:
  - Hudkontakt: tvätta kontaktytorna omedelbart med vatten och tvål.
  - Ögonkontakt: skölj omedelbart ögonen med rikligt med rent vatten under åtminstone 15 minuter utan att gnugga.
  - Kontakta läkare.
3. Se till att batteriet är laddat med rätt laddare som rekommenderas av tillverkaren. Felaktig användning kan leda till elektriska stötar, överhettning eller läckage av frätande vätska från batteriet.

## **G. Underhåll och särskilda anvisningar**

1. Slå alltid av säkerhetsbrytaren innan du rensar stopp/kontrollerar/rengör/arbetar på gräsklipparen, eller undersöker skada på maskinen när den har kört på ett främmande föremål. Försök aldrig utföra service eller göra justeringar på gräsklipparen när den är igång.
2. I händelse av onormala vibrationer, stoppa gräsklipparen, slå av säkerhetsbrytaren och kontrollera om det finns skador på kniven. Byt ut en sliten eller skadad kniv (artikelnummer MRK6101A) för att bibehålla balansen. Om vibrationerna fortsätter, kontakta service.
3. Använd arbetshandskar när du undersöker eller servar kniven.
4. Utför inte underhåll när du är barfota eller har på dig öppna sandaler. Ha alltid på dig passande arbetsskor och långbyxor.
5. Byt ut slitna eller skadade delar av säkerhetsskäl.
6. Använd bara originalutrustning och tillbehör. Det är inte tillåtet att ändra originalutförandet på gräsklipparen. Alla ändringar görs på egen risk.
7. Se till att endast skärdelar av den rätta typen (artikelnummer MRK6101A) används.
8. Underhåll/service/rengöring av gräsklipparen ska utföras enligt tillverkarens anvisningar.
9. Håll alla muttrar, bultar och skruvar väl åtdragna för att säkerställa att maskinen är i säkert arbetsskick.





### **Varning!**

Vid risk för åskväder, koppla loss kantkabeln från laddstationen/kantswitchen och strömförsörjningens 230 V/120 V-kontakt från eluttaget.

## **H. Kassering av produkt**

1. Gräsklipparen och dess tillbehör bör lämnas in separat vid slutet av deras livstid för att förhindra att elektriskt och elektroniskt avfall hamnar på avfallsdeponier, och för att skydda och förbättra miljön.
2. Kasta inte gräsklipparen eller några andra delar (inklusive strömförsörjningen och laddstationen) som osorterat avfall - de måste lämnas in separat.
3. Fråga din lokala leverantör/återförsäljare om tillgängliga återvinningssystem.
4. Elda inte upp batteripaketet och släng inte använda batterier i dina hushållssopor.
5. Batteriet måste samlas in, återvinnas eller bortskaffas på ett miljövänligt sätt.

# 3 Säkerhetsfunktioner



## Varning!

Din gräsklippare är utrustad med flera inbyggda säkerhetsanordningar. Gräsklipparen är dock en farlig enhet med en vass kniv, som kan orsaka allvarliga skador på alla som kommer i kontakt med den.

Därför är det absolut förbjudet att vara på gräsmattan när gräsklipparen är i drift. Alternativt, pausa gräsklipparens drift när personer (framför allt barn) eller husdjur befinner sig eller leker på gräsmattan.

## A. Barnlås

Barnlåset förhindrar oavsedd drift av gräsklipparen på grund av att någon av knapparna trycks in av misstag. Endast genom att trycka på två knappar i rätt följd startar klippningen. Det är nödvändigt att aktivera barnlåset om barn under 6 år kan komma i kontakt med gräsklipparen.

## B. Stöldskydd/Avaktiveringsanordning

Stöldskyddssystemet/avaktiveringsanordningen förhindrar all användning eller drift av gräsklipparen utan giltig kod. Du kommer att bli ombedd att ange en valfri fyrsiffrig kod som används som din personliga säkerhetskod. Det är starkt rekommenderat att aktivera denna funktion för att förhindra att gräsklipparen används av barn eller personer som är obekanta med gräsklipparen eller inte får använda den.

### **C. Lyftsensor**

Om gräsklipparen lyfts från marken när kniven är i drift slutar kniven omedelbart att rotera.

### **D. Lutningssensor**

Om gräsklipparen lutar uppåt i ett vertikalt läge stannar kniven omedelbart.

### **E. Hindersensor**

Din gräsklippare upptäcker hinder i dess väg under drift. När gräsklipparen krockar med ett hinder stoppas knivens rotation omedelbart, samt att rörelsen i den riktningen stoppas och gräsklipparen backar själv tillbaka.

### **F. Nödstoppsknapp**

Genom att trycka på STOPP-knappen när som helst under drift kommer gräsklipparen och kniven att stanna omedelbart.

### **G. Säkerhetsbrytare**

Genom att slå ifrån säkerhetsbrytaren förhindrar du all drift av gräsklipparen. Det är nödvändigt att slå ifrån den före lyft av gräsklipparen samt innan underhåll utförs.

### **H. Laddstation/Kantswitch och Kantkabel**

Gräsklipparen kan inte användas utan en installerad kantkabel som har aktiverats genom laddstationen/kantswitchen. Om kantkabelsignalen stängs av upphör gräsklipparens drift.

**Låt oss börja.  
Jag kan inte  
vänta tills jag  
får klippa din  
gräsmatta**



# Välkommen till ett användarvänligt hem

Grattis till ditt inköp! Du är endast några steg från att träffa din pålitligaste arbetskamrat! Väldigt snart kan du räkna med att din nya vän utför ett perfekt jobb.

Den avgår av sig själv från sin laddstation vid förinställda dagar och tider, klipper din gräsmatta och återgår till laddstationen för att laddas.

En förinstallerad kantkabel ställer in gränserna (en "virtuell vägg") för din gräsklippare. Den läggs utmed gräsmattans kanter och föremål som du vill skydda.

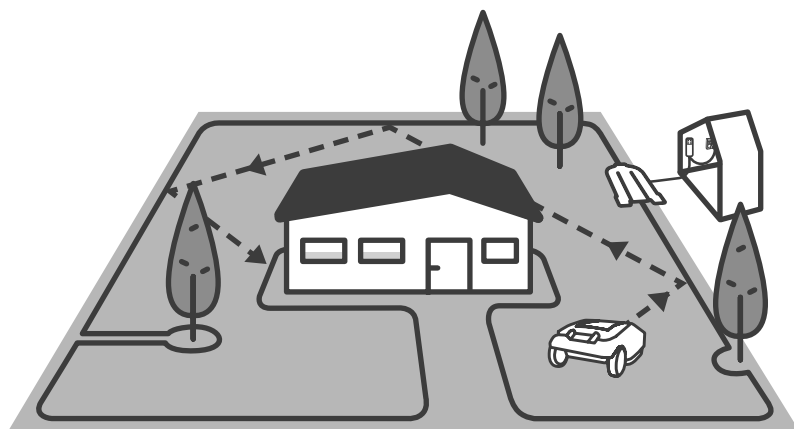

Gräsklipparen rör sig slumpmässigt inom sitt arbetsområde som anges av kantkabeln. Denna typ av slumpmässiga rörelser ger perfekt klippning och garanterar fullständig täckning av din gräsmatta.

Dessutom följer den kantkabeln när den klipper kanterna av din gräsmatta för att ge ett perfekt resultat.

Vackra gräsmattor uppnås genom konstant klippning, vilket är exakt vad en robotklippare erbjuder.

Efter att ha följt de tydliga installationsinstruktionerna kan du njuta av den extra fritid som du får medan din vän sköter om din gräsmatta.

# Så vart är vi på väg?

Korrekt installation av din gräsklippare garanterar maximala resultat. Detta är vad som krävs för att förbereda den för att utföra ett perfekt jobb för dig:



# Vad finns i kartongen?

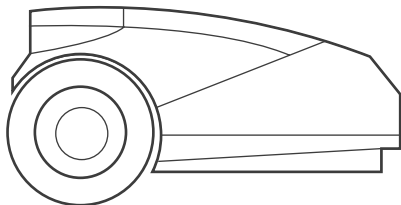

**Produkten**  
Din nya robotklippare



**Förlängningskabel**  
20 m lågspänningskabel  
för att ansluta  
gräsklipparen till  
strömförsörjningsenheten

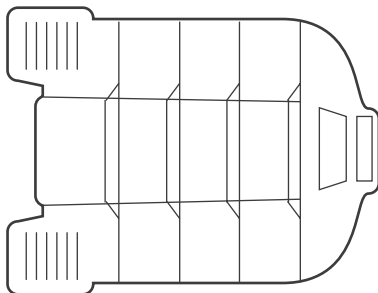

**Basstation**  
Laddstationen är där  
gräsklipparen laddar sig  
själv

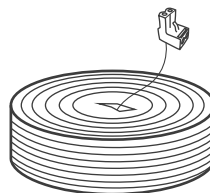

**Kantkabel**  
Markerar arbetsområdet  
för gräsklipparen

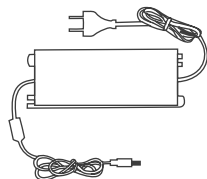

**Strömförsörjning**  
Strömförsörjningen för att  
ladda din gräsklippare



**Användarguide**





### Knivverktyg

För att vara säkra ta bort knivarna



### Reservanslutningskontakt

För att ansluta kantkabeln till laddstationen

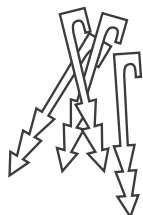

### Kabelpeggar

För att fästa kabeln till marken

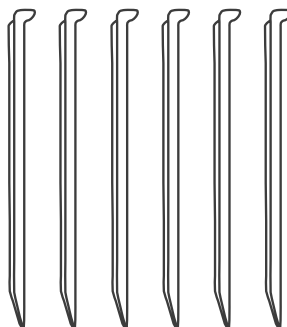

### Metallpeggar till laddstation (x6)

För att fästa laddstationen till marken

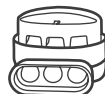

### Skarvdon för kabel

För skarvning, i händelse av att kantkabeln är kapad



### Säkring

För att förhindra att batteriet laddas ur när det förvaras

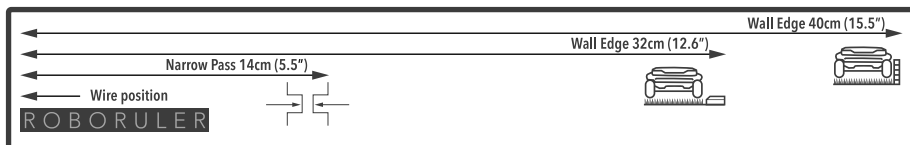

### RoboRuler

För att mäta kantkabelns avstånd från gräsmattans kant

*Redo? Då börjar vi...*

# 1 Lär känna din gräsmatta

Att lära känna din gräsmatta hjälper dig att undvika onödiga misstag och gör installationsprocessen enklare och mer problemfri.

Du kan även hoppa över vissa avsnitt senare i denna manual som inte är relevanta för din gräsmatta.

Så, hur ser din gräsmatta ut?

## Typ A Endast Huvudzon

Din gräsmattas yta är en kontinuerlig zon och alla ytor på gräsmattan är tillräckligt breda för gräsklipparen att navigera mellan (åtminstone 4 m bred på den smalaste platsen).

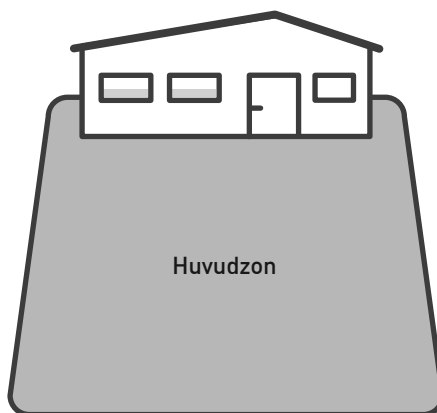

## Typ B Huvudzon + Delzon

Din gräsmatta består av mer än en zon. Dessa zoner kopplas samman genom en smal passage (1,5-4 m). Gräsklipparen kan köra mellan dessa zoner för att klippa hela ytan.

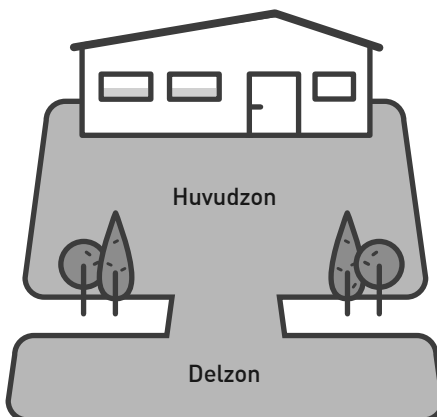

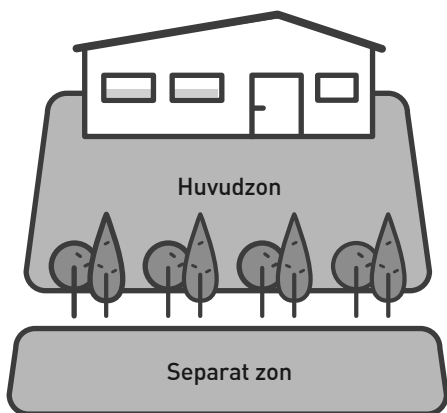

### **Typ C** **Huvudzon + Separat zon**

Din gräsmatta består av två eller flera zoner som inte är sammankopplade (separerade med ett staket, gång, stig eller annat hinder). Gräsklipparen kan inte åka mellan dessa zoner.

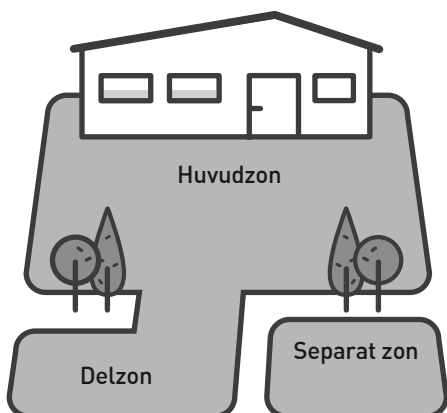

### **Typ D** **Huvudzon + Delzon + Separat zon**

Vissa områden av din gräsmatta är sammankopplade till huvudzonen med en smal passage (upp till 4 m bred) och vissa områden är helt separerade från huvudzonen av ett staket, stig, gång eller andra hinder, och gräsklipparen kan inte köra mellan dem.

## 2 Låt oss börja

### Välj platsen för laddstationen och strömförsörjningsenheten

Laddstationen är där din gräsklippare laddas och där kantkabeln börjar och slutar. I detta installationssteg bestämmer du en lämplig plats för laddstationen.



TIPS

Laddstationen installeras i ett senare steg, när kantkabeln lagts ut.

### Var ska du placera din laddstation?

#### Övervägande A

Upp till maximalt 20 m från ett eluttag

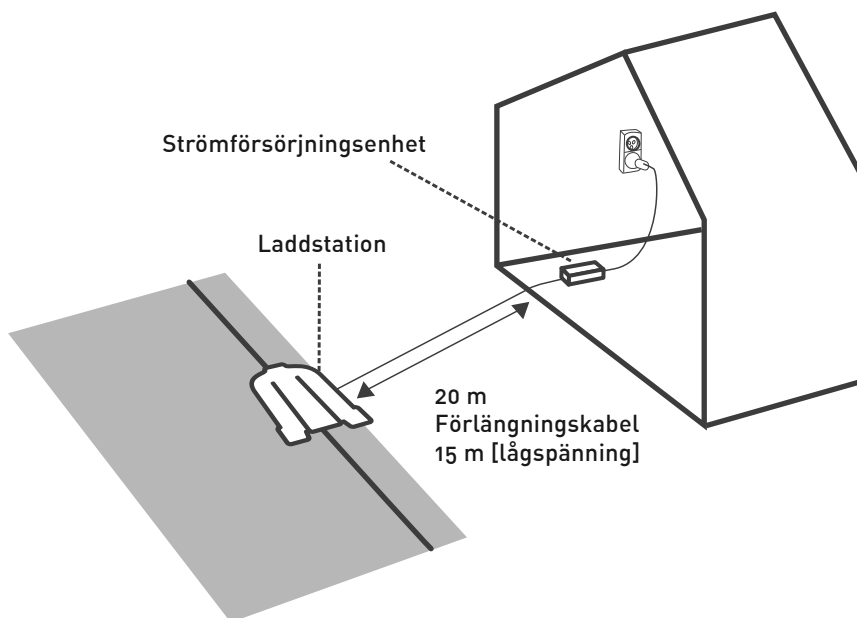

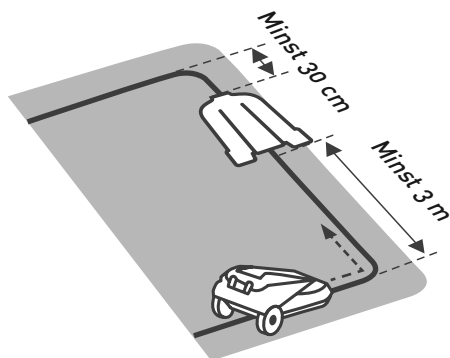

### Övervägande B

Minst 3 m av rak kabel framför laddstationen och minst 30 cm bakom laddstationen för att möjliggöra enkel dockning

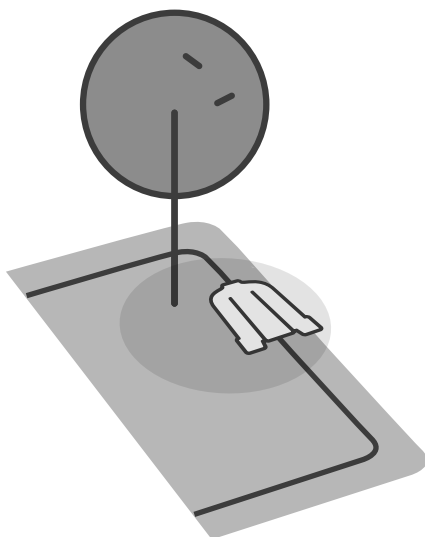

### Övervägande C

På en plan och skuggig plats

- Om gräsmattan har ytterligare zoner, placera då laddstationen i den största zonen
- Se till att marken är jämn och plan och att det inte finns några sluttningar
- Ha minst 1 meter från ett sprinklerhuvud för att undvika att skada gräsklipparens interna komponenter



**TIPS**

# 3 Lägg ut kabeln

Lägg ut kantkabeln ("virtuell gräns") som markerar arbetsområdet för gräsklipparen.

Nu är du redo att installera kantkabeln.  
Låt oss ta det steg för steg.



## TIPS

- Ha gräsklipparens förpackning nära till hands.
- Se till att du klipper gräset en sista gång med din gamla gräsklippare innan du börjar lägga ut kabeln. Detta gör det lättare att sätta i peggarna och ser till att gräsklipparen inte kapar kabeln.



## VAD DU BEHÖVER

- Hammare
- Liten spårskruvmejsel och stjärnmejsel
- Kombinationstänger

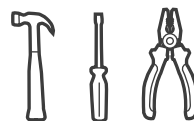

... En solig dag och ett soligt humör :)

## Till att börja med: hinder och sluttningar

Innan du sätter i en enskild pegg i marken, observera alla hinder eller sluttningar.

### HINDER



#### Mjuka hinder

Mjuka hinder är blomrabatter, dammar eller små träd. De behöver skyddas genom att skapa öbildningar.

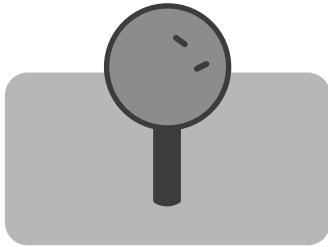

### Hårda hinder

Hårda hinder är lodräta, rigida och högre än 15 cm, såsom träd, telefonstolpar.

**Om ett hårt hinder har en diameter mindre än 10 cm måste den skyddas av en öbildning.** Om diametern är större så behövs det inte.

## SLUTTNINGAR

### Sluttningar längs kanten

Se till att din gräsklippare inte glider av gräsmattan, framför allt när gräset är vått. Kantkabeln får inte omfatta en sluttning längs kanten av din gräsmatta med en lutning på mer än 15 % - vilket innebär 15 cm stigning per 1 m.

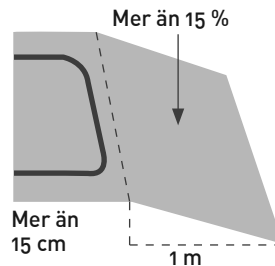
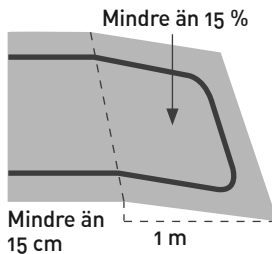

### Sluttningar inom gräsmattan

Din gräsklippare kan klippa områden inom gräsmattan med en sluttning på upp till 35 % (35 cm per meter).

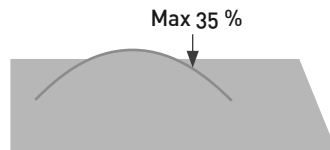

### Gräsmattans lutning är för brant om...

Gräsklipparen lyfter från marken när den åker uppför en sluttning. Omfatta inte sådana sluttningar i klippområdet.



**TIPS**

## A. Gör en bra start

Innan du börjar, gå längs din gräsmattas kant och planera hur du ska installera kantkabeln. Observera alla hinder och sluttningar.

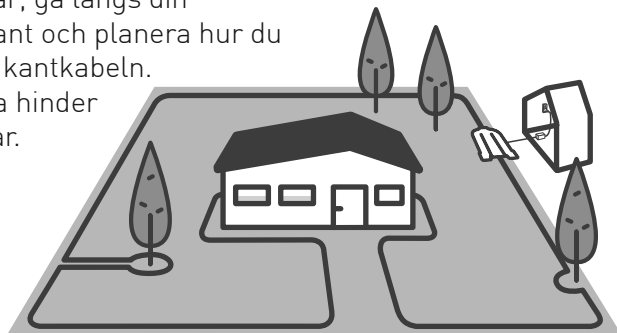

Dra ut cirka 30 cm av kantkabeln genom hålet i spolens plastskydd och pegga början av kabeln till marken där du planerar att installera laddstationen.

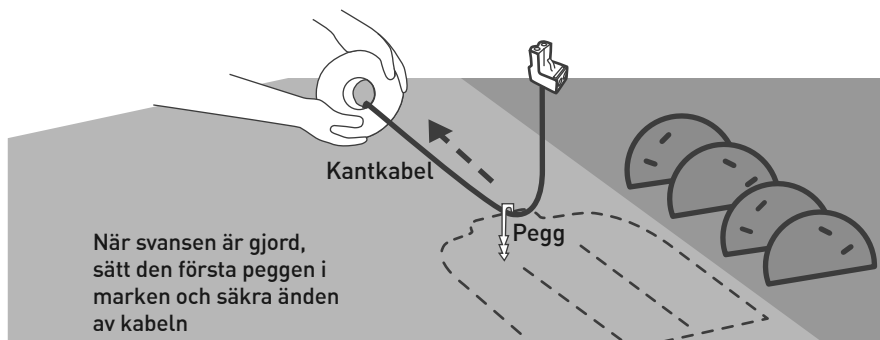

**Börja linda av kabeln motsols runt gräsmattan, med början från laddstationen.**

Lägg ut den löst längs kanten när du går längs med gräsmattans kant. Om du kommer till ett område/föremål som behöver särskild omsorg, se till att du noggrant lägger ut kantkabeln enligt beskrivningen i de följande avsnitten.



## B. Håll lämpligt avstånd

Kantkabeln sätts fast i marken med hjälp av peggarna som medföljer med produkten. Använd RoboRuler för att beräkna avståndet som du ska lämna mellan kantkabeln och gräsmattans kant och hinder.

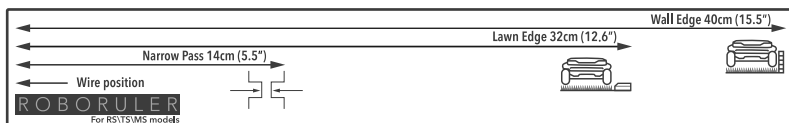
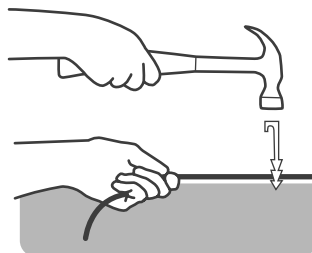

- Sätt i peggarna med några meters mellanrum samt vid hörn. Sätt endast i ett minimum av peggarna i detta tidiga skede. Du sätter i alla nödvändiga peggarna senare.
- Dra åt kabeln när du slår ned peggarna till dess slutgiltiga djup i marken.
- Se till att inte skada bevattningsrör.



TIPS

När kanten är plan eller är ett stup förekommer använder du det korta avståndet av RoboRuler.

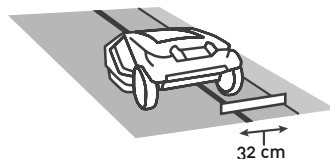

När kanten är en vägg (mer än 2 cm/ över marknivån), använder du det längre avståndet av RoboRuler.

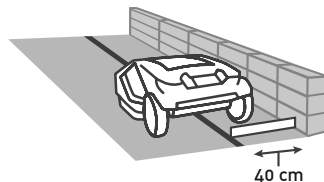

Lämna åtminstone 1,2 m om gräsmattans kant angränsar till vatten.

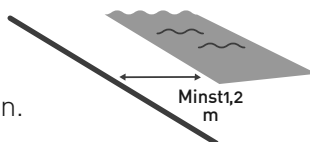



#### TIPS

- Det är inte nödvändigt att gräva ner kantkabeln, men du kan göra det, upp till ett 5 cm djup.
- Att begrava kabeln längs utsatta områden, såsom trottoarer, är vanligtvis rekommenderat.
- Om ytterligare kantkabel krävs för att avsluta installationen, kan du förlänga den genom att använda de medföljande vattentäta skarvdonen. (Se avsnitt 5-G "Skarva kantkabeln").

### C. Gör mjuka svängar

Bibehåll en vinkel på  $45^\circ$  vid alla vänstersvängande hörn när du lägger ut kabeln längs kanten.

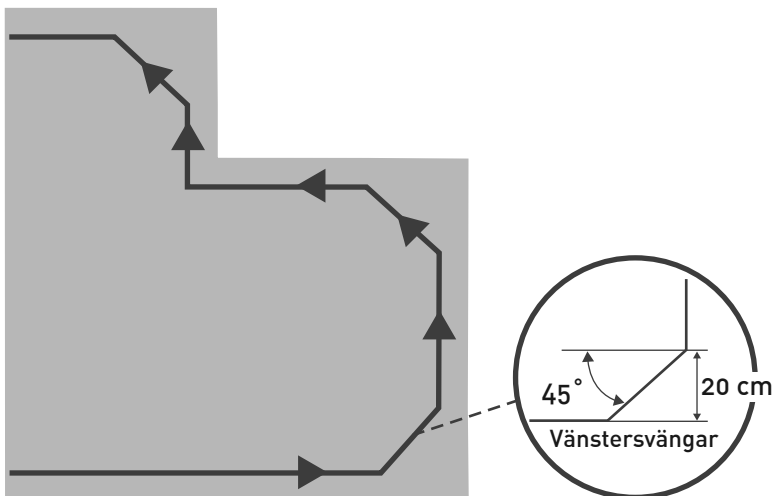

## D. Skydda mjuka hinder

Föremål såsom blomrabatter, dammar eller små träd måste skyddas med öbildningar.

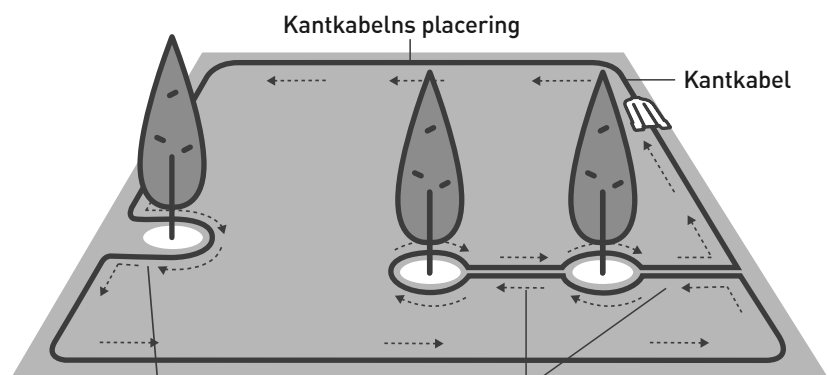

Om avståndet mellan en ö och kantkabeln är mindre 1,5 m, gör hindret till en del av gräsmattans kant.

Ha minst 1,5 m mellan öar, om hinder ligger närmare, använd endast en ö.

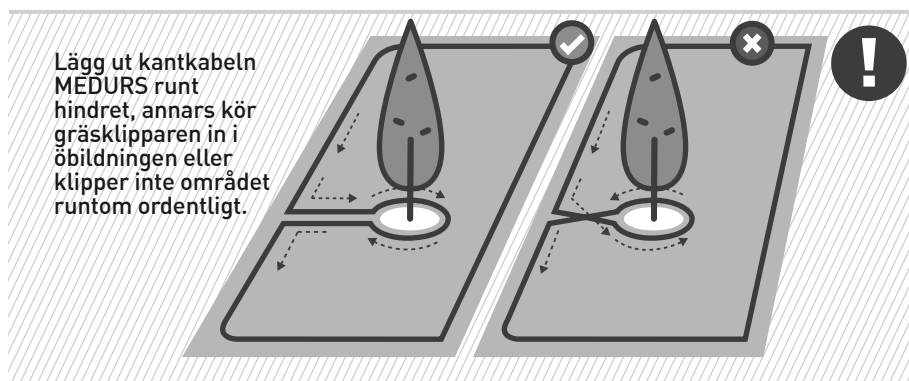

Lägg ut kantkabeln MEDURS runt hindret, annars kör gräsklipparen in i öbildningen eller klipper inte området runtom ordentligt.

- Ledningar som leder till och från en ö bör fästas med samma pegg
- Öbildningar ska antingen vara rektangulära eller runda



**TIPS**

## Tänk på vilken typ av gräsmatta du har



**Typ A**  
Endast  
Huvudzon

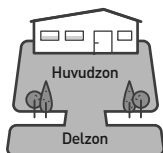

**Typ B**  
Huvudzon +  
Delzon

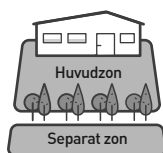

**Typ C**  
Huvudzon +  
Separat zon

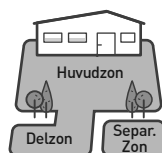

**Typ D**  
Huvudzon +  
Delzon +  
Separat zon

### E. Hur man drar en ledning runt en delzon

Typ B/Typ D

*Har du inte en delzon?  
Hoppa över detta avsnitt!*

En smal passage ansluter huvudzonen med en delzon.  
För att göra det möjligt för din gräsklippare att köra igenom, så bör den vara åtminstone 1 m bred.

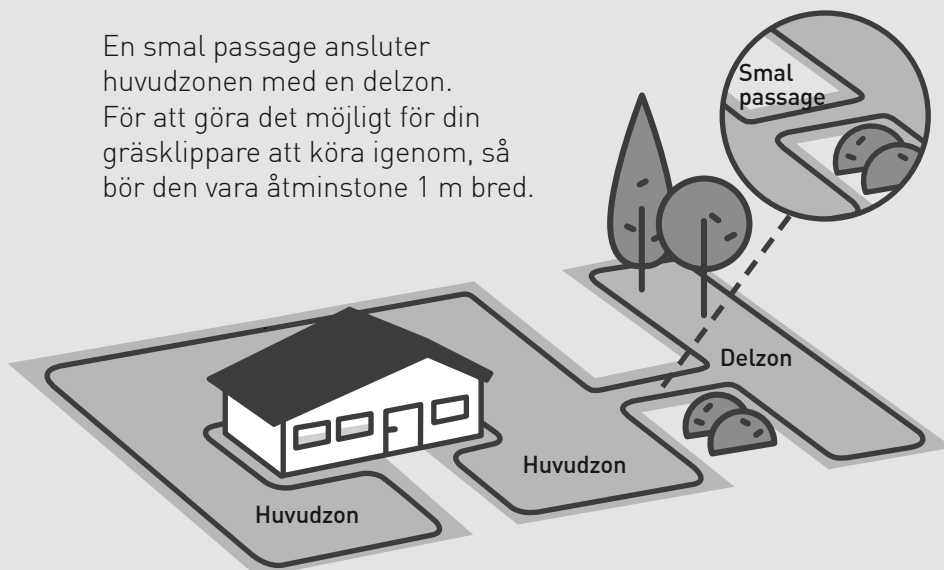

En informativ  
video finns  
tillgänglig  
online



- Om en smal passage är kortare än 2 m, installera endast en fyrkantig öbildning i passagen.
- Var försiktig när du drar kabel runt smala passager för att se till att gräsklipparen inte går växelvis mellan olika zoner under klippningen.



**TIPS**

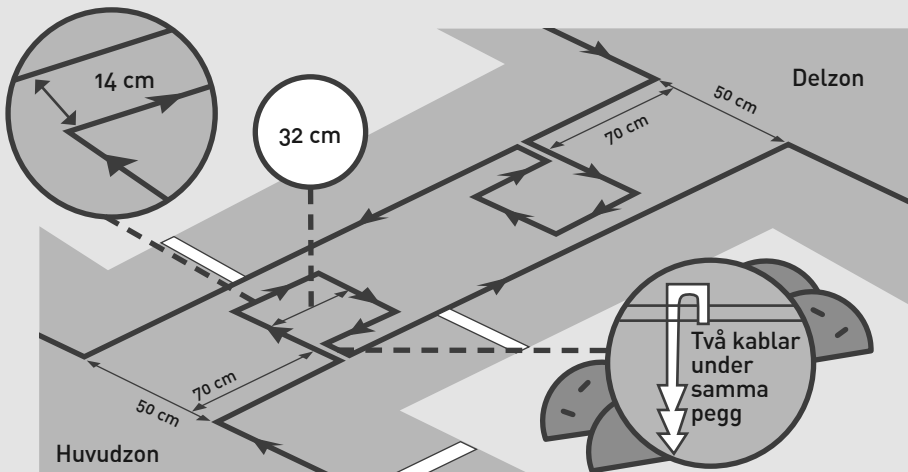

Smala passager ska vara fasta, plana och mjuka.

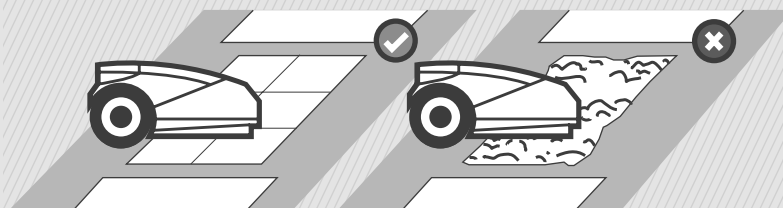

## F. Hur man drar en ledning runt en separat zon

Typ C/Typ D

*Har du inte en separat zon?  
Hoppa över detta avsnitt!*

Om din separata zon är större än 120 m<sup>2</sup> (200 m för modeller över 3 000 m<sup>2</sup>/), kan din gräsklippare inte avsluta den med en enda drift. Det är därför rekommenderat att dra den separat och ansluta den till sin egen laddstation.

Om din separata zon är större än 120 m<sup>2</sup>/1 291 ft<sup>2</sup> (200 m<sup>2</sup> för modeller över 3 000 m<sup>2</sup>, kan du dra den på två olika vis.

### ALTERNATIV 1

Utöka kantkabeln från huvudzonen över hindret.

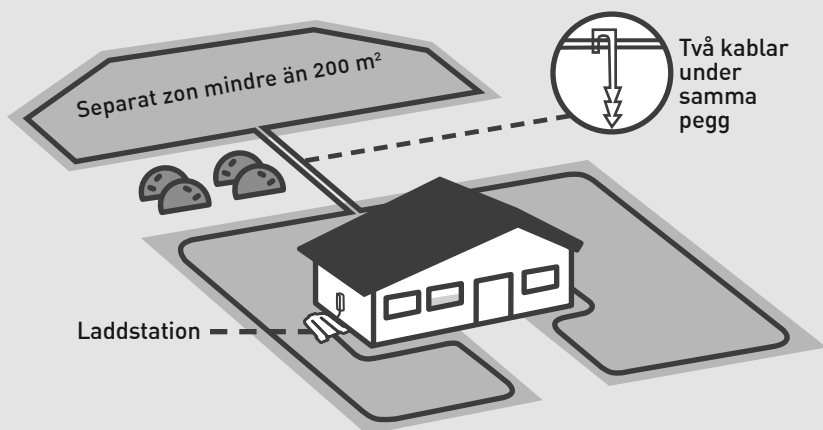

## ALTERNATIV 2

Dra kabeln runt zonen separat och anslut den till en kantswitch (valfritt tillbehör).

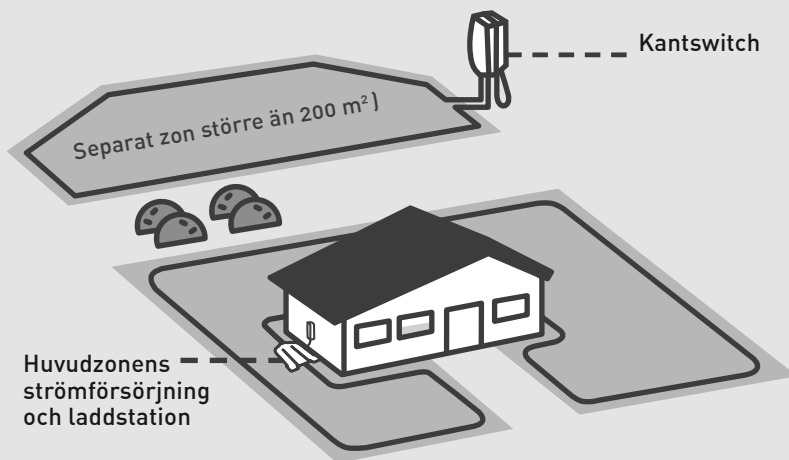

## G. Fullständig installation av kantkabel

När kantkabeln har lagts ut helt, ska de två kabeländarna som möts vid laddstationen förenas.

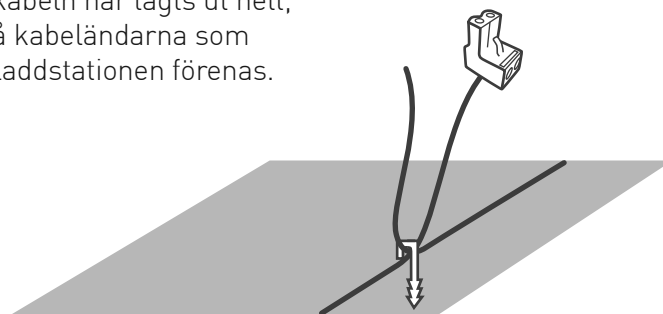

### TIPS

- Använd samma pegg för att fästa båda kabeländarna till marken
- Trimma ändarna så att båda kabeländarna är lika långa



Se till att tvinna ihop båda kablarna ordentligt.

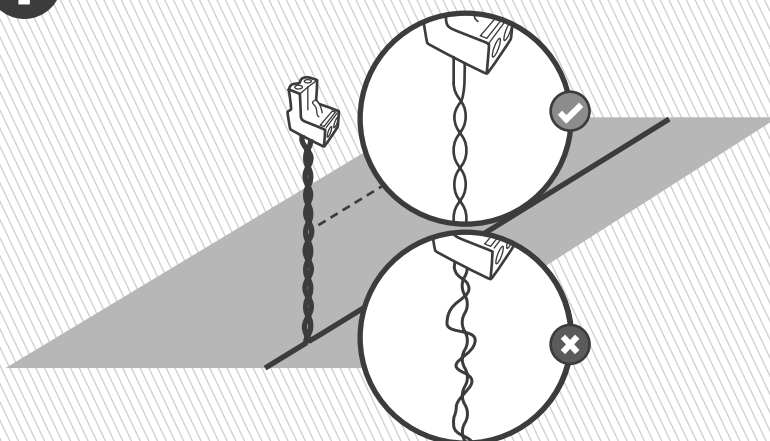



Skala bort 5 mm av isoleringen från kabeländarna, sätt i den tvinnade ledningen i kontakten och säkra den med en smal platt skruvmejsel.

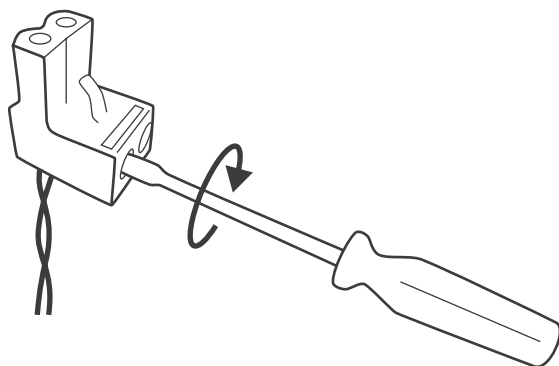
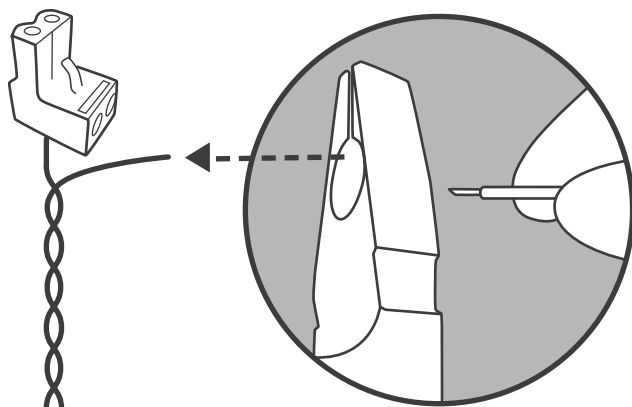

Hurra!  
Du har  
gjort den  
jobbigaste  
delen!

# 4 Slå på strömmen

Installera och anslut laddstationen och strömförsörjningen

## A. Installera och anslut laddstationen

Placera laddstationen på dess planerade plats.

Avlägsna gräsklipparen från laddstationen:

**A.** Dra spaken uppåt.

**B.** Tryck laddstationens huvudenhet från framsidan i den markerade riktningen.

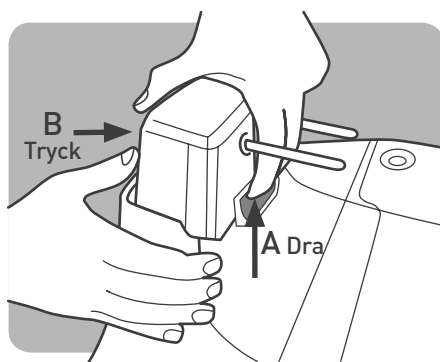

Mata både kantkabeln (A) och förlängningssladden (B) genom hålet på laddstationens baksida.

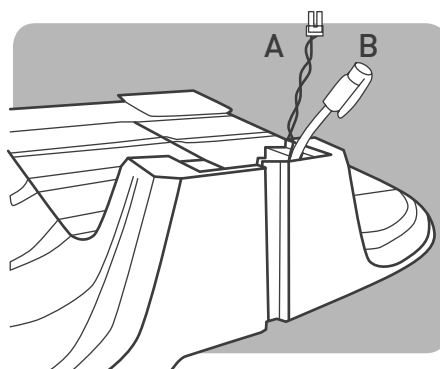

Fäst kantkabelns anslutningskontakt till punkt A på laddstationens huvudenhet. Fäst 20 m förlängningskabel till punkt B på laddstationens huvudenhet.

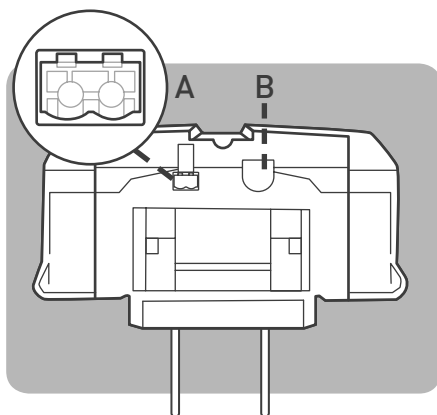

Skjut tillbaka laddstationens huvudenhet på plats på reglagen (C). Se till att den är ordentligt fastsatt hela vägen igenom. Tryck ner spaken tills den klickar på plats. Anslut förlängningskabeln till strömförsörjningsenheten.

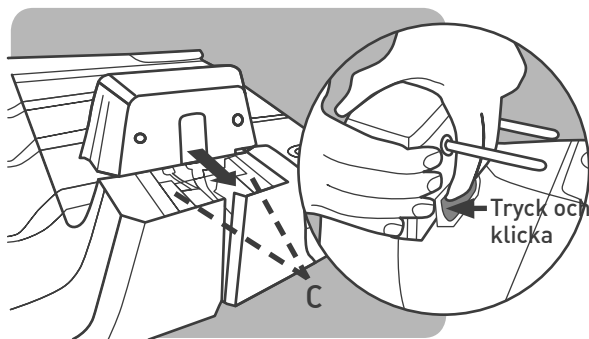

Placera laddstationen på dess planerade plats och rikta den så att mitten är över kantkabeln. Sätt i två pinnar enligt bilden. De återstående pinnarna installeras i ett senare skede

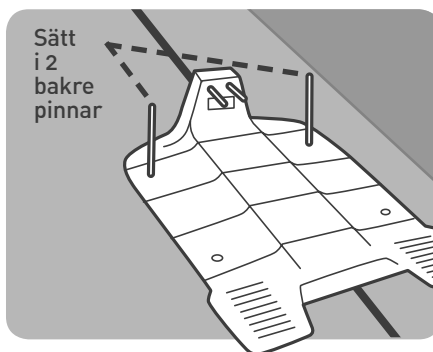

Var försiktig så att du inte skadar bevattningsrören när pinnarna hamras ned.



## B. Anslut strömförsörjningsenheten



### TIPS

Överväg följande för att avgöra strömförsörjningsenhetens plats ordentligt:

- Välj ut en lämplig plats nära en manöverbox
- Placera den utanför gräsmattans kant
- En torr och skyddad plats rekommenderas

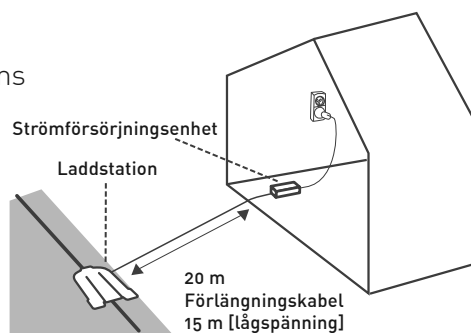

Anslut DC-sladden från strömförsörjningsenheten till den 20 m långa förlängningskabeln.



Se till att kontakten är isatt hela vägen upp till den vita markeringen.

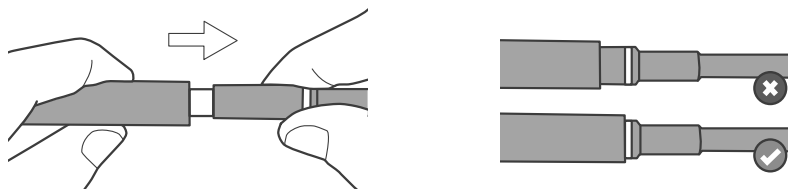

Anslut strömförsörjningsdelen till ett vanligt eluttag.

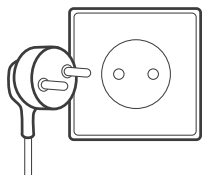

Du bör nu se LED-indikationen blinka grön på laddstationen (om gräsklipparen är utomhus eller fast grön om gräsklipparen är i laddstationen).

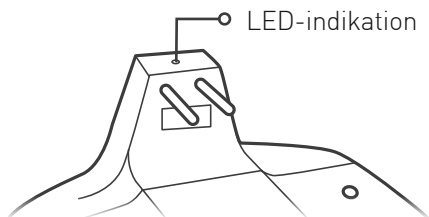

### Varning

Förlängningskabeln från strömförsörjningsenheten till laddstationen ska fästas i marken på ett säkert sätt! Den ska aldrig utgöra en fara för att snubbla. Förlängningskabeln ska ENDAST passera mjuka underlag. Den ska aldrig passera hårda underlag (t.ex. gång, uppfart) där den inte kan fästas på ett säkert sätt.



Endast ett steg kvar...:)

# 5 Klara, färdiga, testa

## Förbered din gräsklippare och ge den en testkörning.

Grattis! Du är nu redo att ta den på en tur.

### VAD DU BEHÖVER:

- Gräsklipparen
  - Återstående peggars
  - Återstående pinnar till laddstationen
- ... Ett glas med champagne (eller liknande)

### A. Uppstart

Det är några få saker som du bör göra innan du kan starta din gräsklippare.

Justera klipphöjden (20-80 mm) genom att vrida justeringsvredet för klipphöjden samtidigt som du trycker ner.

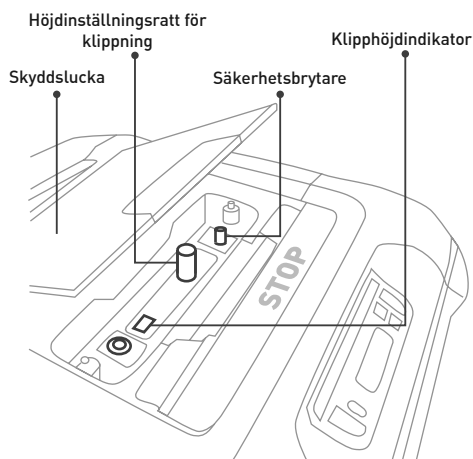

Sätt i säkringen.

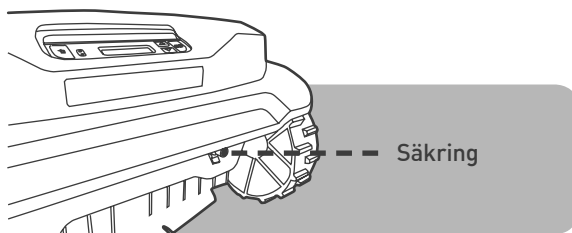

### Varning

Se till att säkringshållaren är helt inskruvad.



Slå på säkerhetsbrytaren.

## B. Ange grundinställningar

Följ instruktionerna på skärmen för en snabb inledande konfiguration.

### Varning

Din gräsklippare har tillräckligt med ström för att slutföra konfigurationen. Innan du därefter klipper för första gången behöver du göra en första laddning som tar upp till 24 timmar.



### Välj språk

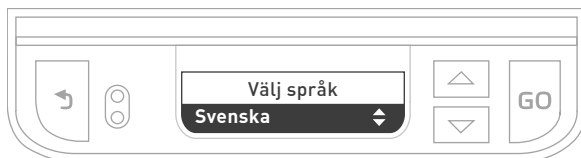

Bläddra med pilarna för att välja önskat värde.

Tryck på GO för att bekräfta valet och gå till nästa artikel. För att gå tillbaka ett steg eller avbryta en åtgärd, tryck på tillbaka-pilen.

### Ange datum

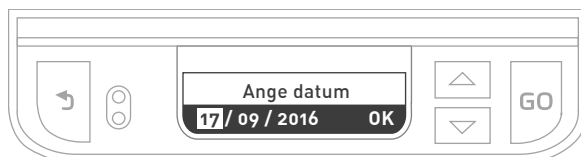

## Ange tid

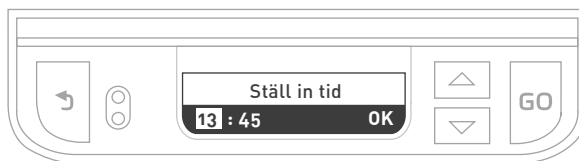

### TIPS

För att starta om installationen vid något tillfälle, tryck och håll STOP + nedpilsknappen intryckta samtidigt i mer än 4 sekunder

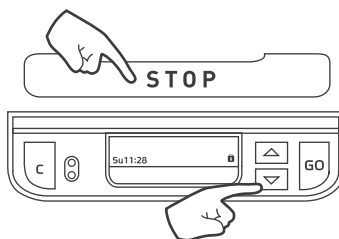

## C. Testa placering av laddstationen

Placera gräsklipparen på gräsmattan, 3 m framför laddstationen, vänd mot kantkabeln och tryck på GO för att påbörja testet.

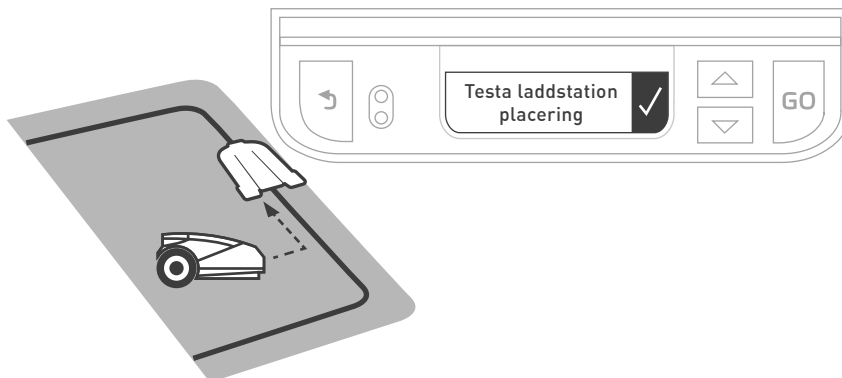



Gräsklipparen kör till laddstationen och in i den.



Därefter kör den ut och väntar framför laddstationen och berättar att du ska pugga laddstationen. Sätt i de fyra återstående pinnarna i laddstationen. Tryck på GO.

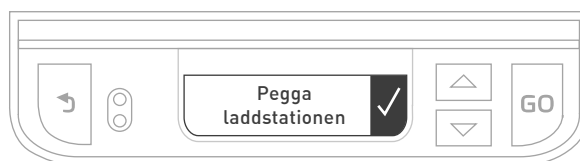

- Om meddelandet "Ingen kabelsignal" visas, kontrollera att strömförsörjningen, förlängningskabeln och kablar till laddstationen är ordentligt anslutna. Kolla efter eventuella skårar på kantkabeln.
- Om meddelandet "Ändra ledningar i kontaktdonet" visas, byt plats på kablarna vid anslutningskontakten.
- Om meddelandet "Flytta laddstationen" visas, kontrollera att laddstationen är i linje med kantkabeln. Flytta alla hinder som förhindrar gräsklipparen från att åka in i laddstationen.
- Var försiktig så att du inte skadar bevattningsrören när pinnarna hamras ned.



## D. Testa kantkabel

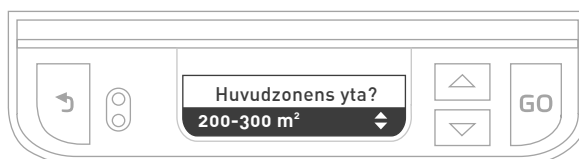

Ange storleken för huvudzonens yta När du ser meddelandet "Testa kabelposition", betyder det att din gräsklippare är redo att testas. Tryck på GO. Den börjar köra.

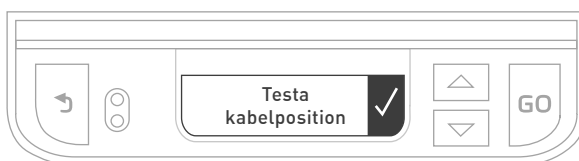

Gå längs med gräsklipparen då den följer kantkabeln. Om detta är lyckat visas meddelandet "Kabeltest lyckades!" och gräsklipparen åker tillbaka in i laddstationen. Tryck på GO.



Om meddelandet "Justera kabelposition" visas och gräsklipparen stannar och kör bakåt, flytta kabeln något inåt och tryck på GO för att fortsätta kabeltestet.

## E. Lägg till delzoner

Gräsklipparen ber nu dig att lägga till ytterligare delzon(er). Välj X för att hoppa över detta avsnitt om du inte har några delzoner.

Om du väljer alternativet delzon åker gräsklipparen själv längs kabeln till delzonen. När den är åtminstone 5 m inuti delzonen, tryck på STOP och välj ytan för delzonen. När denna process är färdig, åker gräsklipparen tillbaka till laddstationen.

## F. Avsluta installation av kantkabeln

Sätt i de återstående peggarna längs kantkabeln med ungefär 1 m mellanrum.

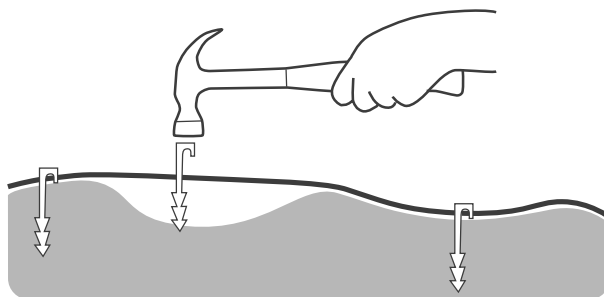

Hamra i förlängningskabeln till marken så att ingen snubbelrisk förekommer.

## G. Ladda din gräsklippare

Placera din gräsklippare på laddstationen och låt den laddas fullt innan den första klippningen (upp till 24 timmar). När den är helt fulladdad så lämnar den automatiskt enligt klipschemat.

### Varning

- Säkerhetsbrytaren ska ställas in till "På" under laddning
- Rör inte knivarna
- Klipp aldrig gräset när människor, framför allt barn, eller husdjur är i närheten.
- Se till att gräsmattan inte har skräp på sig.



Oroa dig inte om gräsmattan ser delvis oklippt ut under de första dagarna. Det jämnar ut sig efter de första klippningarna!



**TIPS**

## A. Finns det några separata zoner?

För gräsmattor som har helt separata zoner, så måste dessa zoner programmeras separat.

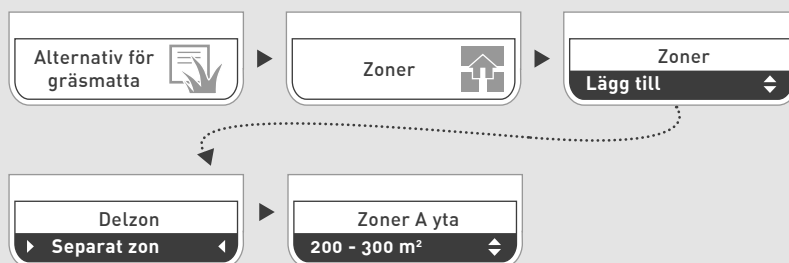

## B. Skarvning av kantkabeln (vid behov)

- Sätt in båda kabeländarna längst till höger respektive längst till vänster på kontakten.
- Kontrollera att kablarna är helt isatta i kontakten.
- Använd en tång för att trycka på knappen ovanpå kontakten. Knappen ska tryckas ner helt utan att skada kontakten.

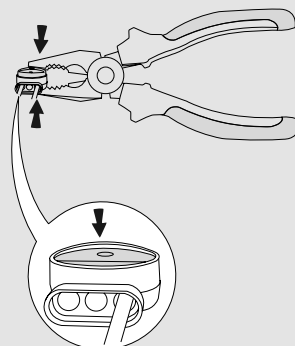

*En informativ video finns tillgänglig online*

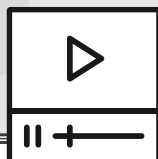

# ***Snyggt jobbat!***

***Nu kan du ta det lugnt  
och låta din gräsklippare  
arbeta.***

- ① **Lära känna din gräsklippare**
- ② **Menystruktur**
- ③ **Automatisk drift**
- ④ **Manuell drift**
- ⑤ **Funktioner - hur man**
- ⑥ **Regelbundet underhåll**
- ⑦ **Felsökning**
- ⑧ **FoS**

# 1

## Lära känna din gräsklippare

För att till fullo njuta av din gräsklippare, lär dig mer om olika delar och meddelanden. Att förstå hur den arbetar och integrerar leder till smidig och enkel drift.

### Externa delar

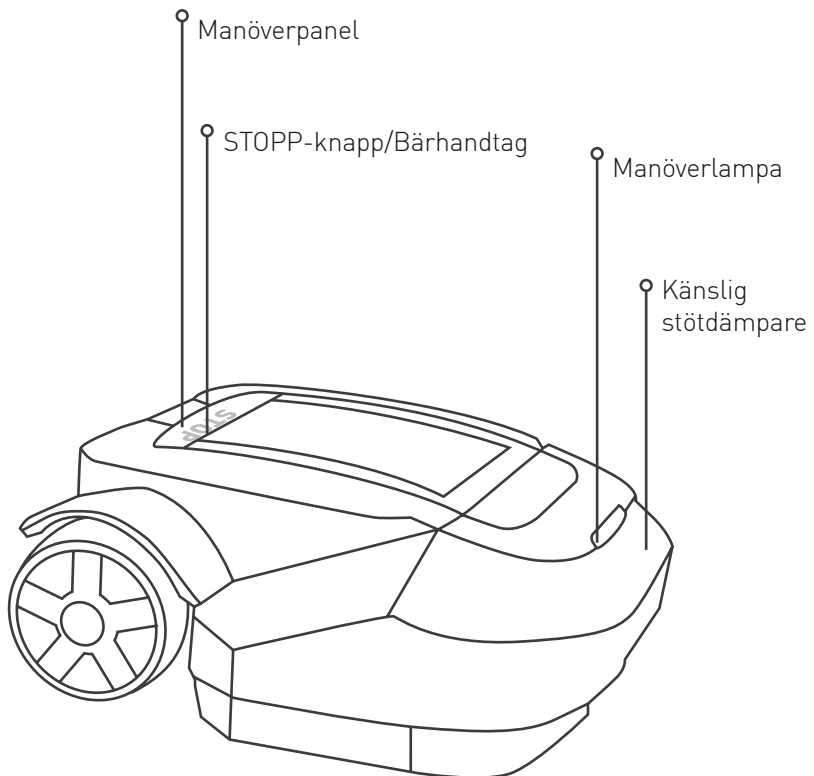

## Delar under huven

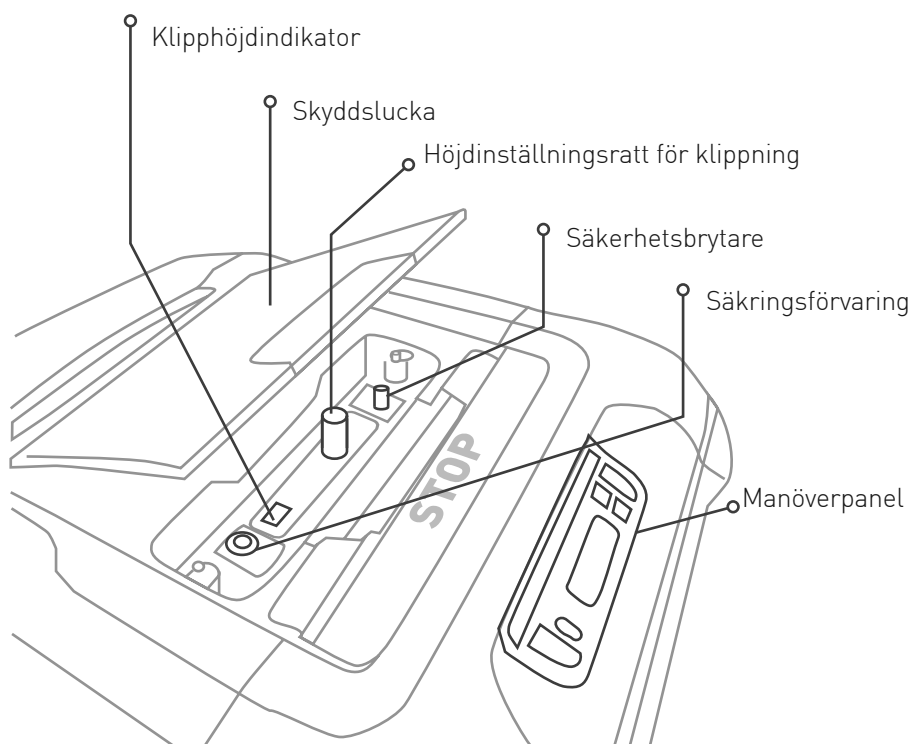



## Manöverpanel



**Tillbaka**-knappen används för att avbryta ett val eller gå ett steg tillbaka i menyn.

LCD-skärmfönster

Bläddra med pilarna för att välja meny

**GO**-knappen används för att välja ett menyalternativ eller bekräfta ett visat meddelande.

## LCD-display

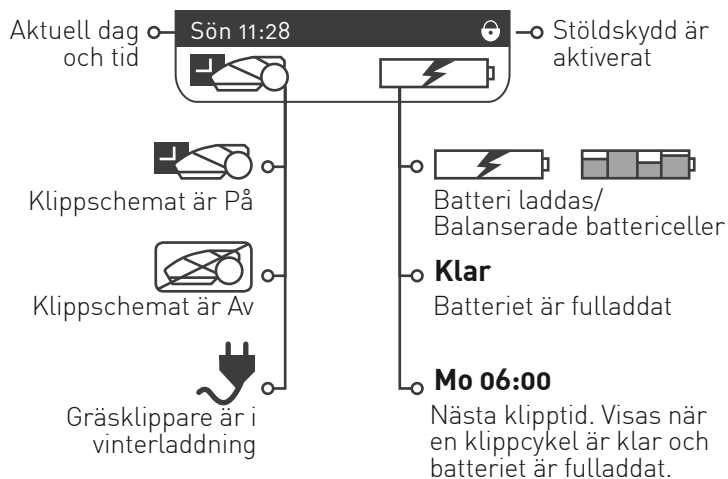

## LED-indikation för laddstation

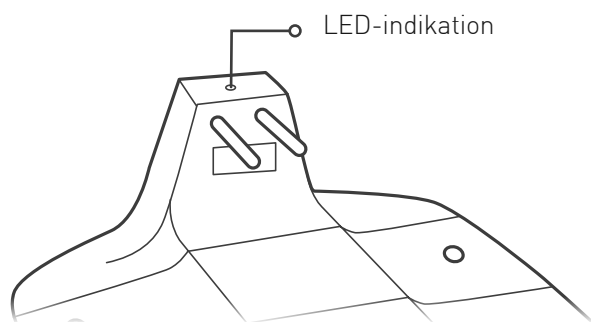

<b>Indikation</b>	<b>Betydelse</b>
Fast grön	Kantkabelsignal är OK; gräsklipparen är inuti laddstationen
Blinkande grön	Kantkabelssignal är OK; gräsklipparen är utanför laddstationen
Snabbt blinkande röd	Kantkabeln är skadad eller frånkopplad
Långsamt blinkande röd	Dålig kantkabelanslutning eller kabeln är för lång
Fast röd	Felaktig strömförsörjning

## 2 Menystruktur

För den fullständiga beskrivningen för alla menyartiklar, se vårt Hjälpcenter online.

Navigera menyerna med hjälp av **pilarna** och gör ett val genom att trycka på **GO**.



### Val för gräsmatta

Konfigurera parametrar för gräsmatta och klippning



**Vilotid**  
Ange klippfria tider



**Klippyta**  
Ställ in hur ofta gräsmattan ska klippas

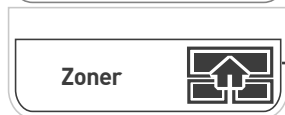

**Zoner**  
Lägg till, ta bort eller ändra zoner



**Öbildning**  
Växla ö-program På/Av

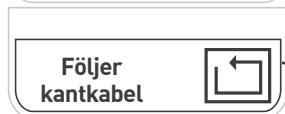

**Följer kantkabel**  
Minska hjulspår längs gräsmattans kant



**Smart klippning**  
Öka klippeffektivitet

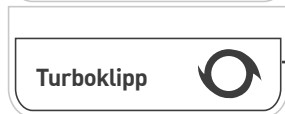

**Turboklippning**  
Aktivera snabbare och hårdare klippning (använd för årets första klippning)

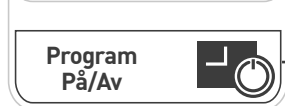

**Program På/Av**  
Aktivera/inaktivera automatisk drift efter zon



## Menyval

Konfigurera användarpreferenser

- Barnlås**  Lås knappsatsen för att förhindra att den trycks på av misstag
- Antistöld**  Skydd med PIN-kod och larm vid stöld
- Regnsensor**  Stannar driften automatsikt vid regn/fuktigt väder
- RoboHome**  RoboHome-tillbehör På/Av
- Tid och dagar**  Ange datum och tid
- Språk**  Ändra gräsklipparens menyspråk
- LCD-kontrast**  Justera LCD-skärmens kontrast
- Ljud**  Slå ljud På/Av

# 3 **Automatisk drift**

Lär dig hur man konfigurerar automatisk drift och kringgår/åsidosätter det vid behov

- Inställningen för ytan bestämmer automatiskt den nödvändiga klipptiden för din gräsmatta - varaktigheten för en "klippcykel"
- Gräsklipparen utför vanligtvis flera klippningar på rad tills hela klippcykeln är klar
- Varje klippcykel startar vid en förinställd tid, när gräsklipparen är fulladdad
- Du kan begränsa automatisk drift till vissa tider via inställningen Inaktiv tid
- När en klippcykel är klar, stannar gräsklipparen i laddstationen tills nästa klippcykel börjar
- Intervallet mellan klippcyklar definieras av inställningen Klippfrekvens
- Vid behov kan extra klipptider läggas till via inställningen Drifttider för att förbättra klippresultaten.

## **Förklara för gräsklipparen hur ofta den ska klippa**

Klippfrekvens\* kontrollerar klippcyklernas frekvens. Ju högre frekvens desto oftare klipps din gräsmatta och vice versa.

Klippningsfrekvenser:

**Låg** - 1 (en klippcykel per vecka)

**Medium** - 2 (en klippcykel per vecka)

**Hög** - Gräsmattan klipps dagligen

\*Detta alternativ finns bara tillgängligt för zoner med en laddstation.

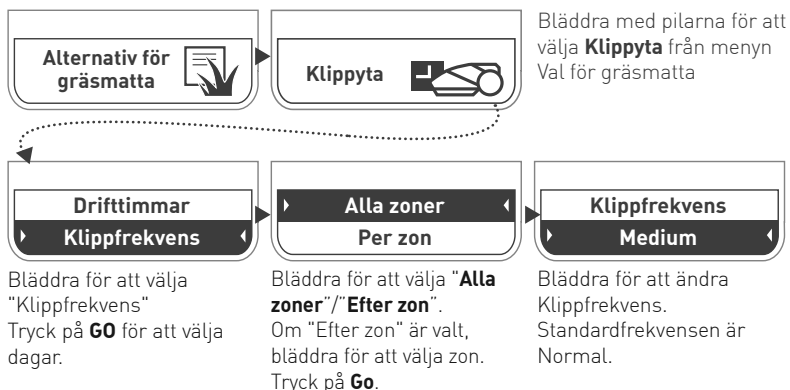

## När du behöver extra klipptid

Om klippresultaten fortfarande inte är tillfredsställande, kan alternativet "Klipptimmar" justera klippcykellängden som avsatts för din områdesinställning (i procent).

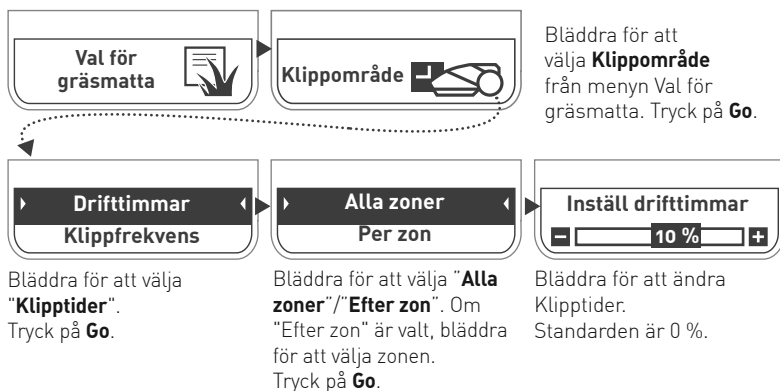

## För att ange särskilda "klippfria" dagar och timmar:

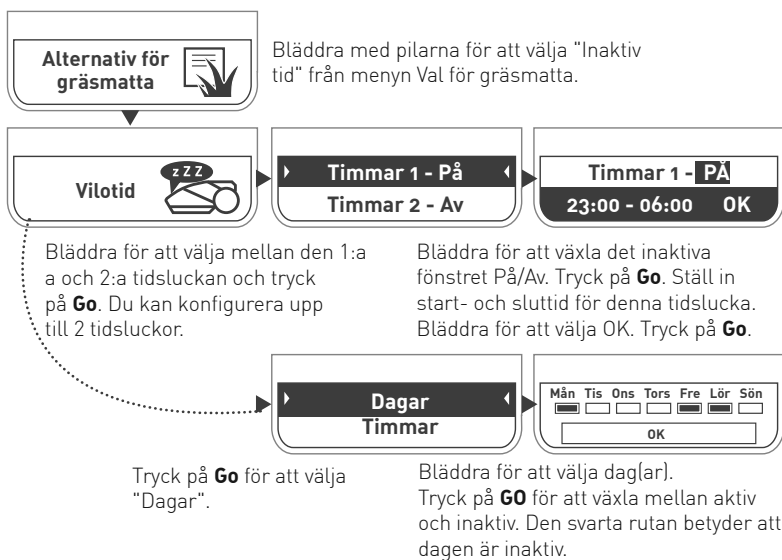

## Pausa automatisk drift för en specifik zon

Menyn Program På/Av gör det möjligt att pausa automatisk drift i en särskild zon på din gräsmatta.

När programmet är inställt till Av för en viss zon hoppar gräsklipparen över den zonen men fortsätter ändå att klippa hela kanten av gräsmattan.

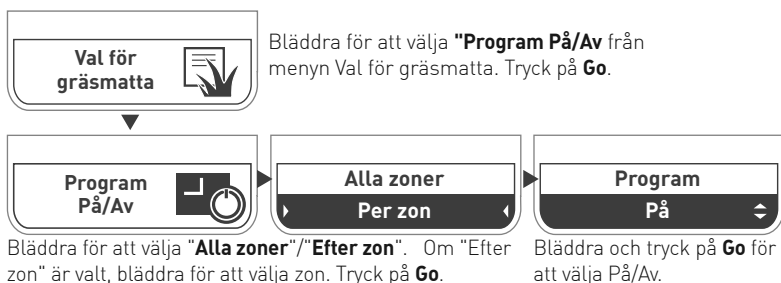

## 4 **Manuell drift**

Manuell drift används när du vill börja en klippning oavsett klippschemat.

### Manuell drift med eller utan kantklippning

För att inleda manuell drift:

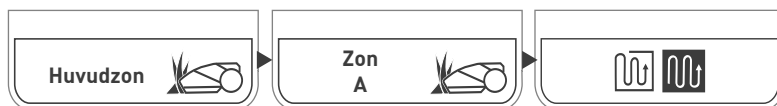

Bläddra till zonen som du vill att gräsklipparen ska klippa.  
Tryck på **Go**.

Tryck på **Go**.

Bläddra till driftläge (kant+klippning eller endast klippning). Tryck på **Go**.

## 5 **Funktioner - hur man**

### Justera klipphöjden

- Lyft luckan för stötdämparen högst upp på gräsklipparen.
- Ange klipphöjden genom att vrida vredet (A) medan du trycker det nedåt. Klipphöjden visas till vänster om vredet (B)
- Klipphöjdens intervall är 20-80 mm

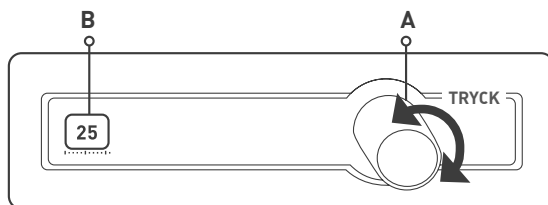



## Barnlås

Denna funktion är som standard Av. För att slå på denna funktion:

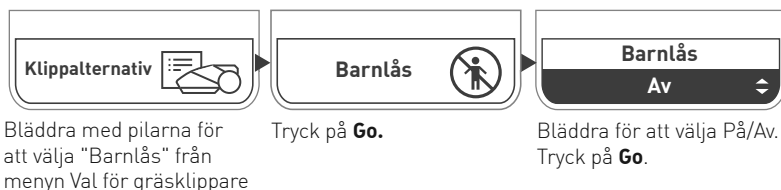

## För att tillfälligt frigöra låsta knappar:

Tryck på pilen Upp och sedan på Tillbaka.

Knapparna låses igen om de inte har använts på 30 minuter.

## Stöldskydd/avaktiveringsanordningsfunktion

Stöldskyddet/avaktiveringsanordningen förhindrar alla från att använda eller köra din gräsklippare om inte en giltig kod anges. Stöldskyddsfunktionen aktiverar dessutom ett larm i händelse av ett oavsiktligt avlägsnande av gräsklipparen från dess avsedda område. Som standard är denna funktion Av. Slå På den för första gången:

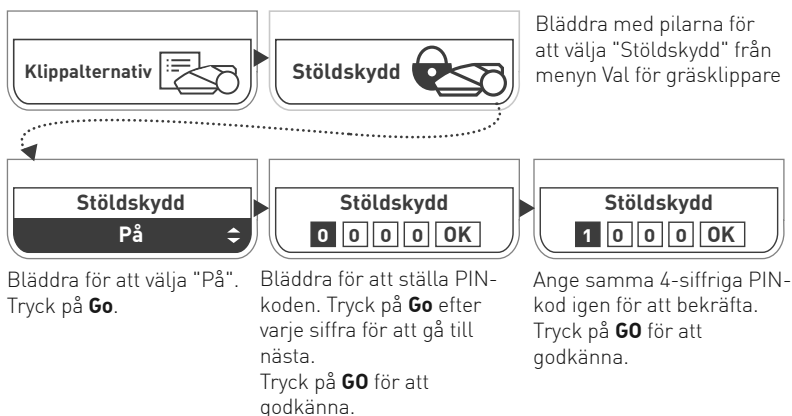

# 6 Regelbundet underhåll



## **VARNING**

**Allvarlig skada och skaderisk!**

Slå alltid från säkerhetsbrytaren innan du lyfter gräsklipparen. Knivar är väldigt vassa. De kan orsaka allvarliga rispor eller skärsår. Ha alltid på dig kraftiga arbetshandskar när du arbetar med eller runt knivarna. Använd **ALDRIG** en skadad eller bruten kniv. Slipa **ALDRIG** knivarna manuellt.

### **En gång i månaden:**

- Inspektera gräsklipparens undersida. Rengör vid behov. Skrapa försiktigt bort gräsresterna (med hjälp av en liten pinne eller liknande föremål) från undersidan av klippdäcket.
- Kontrollera kantkabeln och sätt i extra peggars där den är slapp och inte ligger tätt mot marken. Ifall årstiderna ändrar gräsmattans utseende, se till att justera kabeln efter det.
- Inspektera laddstationen, ta bort lera och skräp från den för ordentlig dockning.



### **VIKTIGT!**

Använd **ALDRIG** högtryckstvätt för att rengöra gräsklipparen.

Vätskor kan skada komponenterna. Använd bara en fuktig eller våt trasa för att torka rent ytan efter skrapning.

För att förbättra underhållet och hålla din gräsklippare i gott skick rekommenderar vi att du lämnar in din gräsklippare till en certifierad återförsäljare för service inför vinteravställningen.

# 7

## Felsökning

Visat meddelande	Möjlig orsak/händelse	Korrigeringsåtgärd
<b>Passera utanför</b>	Kantkabeln är alltför nära kanten.	Flytta kabeln mot gräsmattans innerområde.
	Gräsmattans sluttning nära kanten är stor och orsakar gräsklipparen att glida utanför.	Inkludera inte områden med väldigt branta sluttningar.
	Gräsmattans kant är för gropig.	Fyll igen hål och gropar längs kanten för att jämna marken.
<b>Fastnat på plats</b>	Gräsklipparen har fastnat på platsen. Den kan inte köra vidare.	Kontrollera marken runtom för hål eller ojämnheter. Fyll med jord.
		Kontrollera om kantkabeln inte är för nära kanten. Flytta kabeln mot gräsmattans innerområde.
<b>Kontrollera klipphöjd</b>	Klippsystemet är överbelastat på grund av högt gräs eller ett hinder som har fastnat eller lindats runt knivarna.	Stäng av säkerhetsbrytaren och kontrollera knivarna. Avlägsna främmande föremål eller lera inuti klippdäcket. Höj klipphöjden och slå på TurboMode.
<b>Kontrollera strömmen</b>	Ett tillfälligt strömavbrott förekommer.	Bekräfta att strömförsörjningsenheten är ansluten till elnätet.
	Strömförsörjningsenheten är inte ordentligt ansluten.	Bekräfta att strömförsörjningen är ansluten.
	Ingen laddningskälla har upptäckts.	Rengör laddningskontaktarna på laddstationen och bekräfta ordentlig anslutning från laddstationen till strömförsörjningsenheten.
<b>Ingen kabelsignal/väntar på signal</b>	Strömförsörjningsenheten är frånkopplad eller det är ett tillfälligt strömavbrott.	Se till att laddstationen är ansluten till strömförsörjningen.
	Signalgenerator kan behöva startas om.	Koppla från strömförsörjningsenheten och anslut den igen efter 10 sekunder.
	Kantkabeln är inte ansluten till laddstationen.	Kontrollera anslutningen av kantkabeln till laddstationen.
	Kantkabeln har blivit kapad.	Kontrollera om kantkabeln har blivit kapad.

# 8

## Vanliga frågor

### ? **Gräsklipparen dockar inte ordentligt och missar ibland laddstationens kontakter**

Ingången till laddstationen är inte platt. Fyll på med jord för att platta till gräsmattan runt laddstationen för att möjliggöra smidigt inträde. Se till att kantkabeln är rak och centrerad hela vägen under laddstationen.

Lera, smuts och löv har fastnat på framhjulet. Detta höjer frambdelen av gräsklipparen och gör att den missar laddningskontakten i laddstationen. Rengör framhjulet och se till att det roterar fritt på axeln.

Laddstationen är placerad på ett område som lutar: Flytta laddstationen till relativt jämn mark.

### ? **Dålig klippkvalitet**

Knivarna kan vara slöa. Stäng av säkerhetsbrytaren och försök att byta plats på knivar eller byt ut dem. Använd arbetshandskar när du undersöker knivarna.

Gräset kan vara vått. För bästa klippresultat, använd gräsklipparen när gräset är torrt. Det är rekommenderat att inte klippa under tidiga morgontimmar.

### ? **Växlande och ojämn klippning**

Minska inaktivtid för att låta gräsklipparen slutföra klippcykeln snabbare. Om det är en årstid då gräset växer snabbt - minska tiden mellan klippcyklerna via inställningen **Klippfrekvens**. Minska den ansatta klipptiden via inställningen **Klipptider** för att kompensera för gräsmattans svåra form.

### ? **Gräsklipparen lämnar inte laddstationen under en lång tid**

Håll knappen UPP intryckt i 1 sekund medan gräsklipparen är i laddstationen. Koden för skäl till att gräsklipparen inte lämnar basstationen kommer att visas i 3 sekunder. Hänvisa till vårt hjälpcenter för en detaljerad beskrivning om koden Inte lämnar.