

<b>Säkerhet först .....</b>	<b>2</b>
<b>Installation .....</b>	<b>13</b>
<b>Snabb referens .....</b>	<b>53</b>

# Säkerhet först

VIKTIGT!

LÄS NOGA INNAN ANVÄNDNING

BEHÅLL SOM FRAMTIDA REFERENS

- ① **Definitioner av varningsdekaler**
- ② **Säkerhetsvarningar och försiktighetsåtgärder**
- ③ **Säkerhetsfunktioner**



Låt inte barn använda eller köra gräsklipparen.  
Barn ska alltid övervakas.

# 1 Definitioner av varningsdekaler

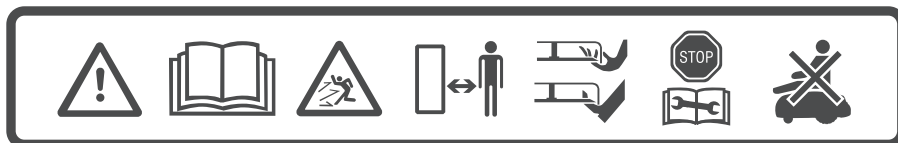

1 2 3 4 5 6 7

1. Detta är ett farligt motordrivet verktyg. Var aktsam när det används och följ alla säkerhetsföreskrifter och varningar.
2. Läs säkerhetsföreskrifterna noga innan du använder din gräsklippare.
3. Var försiktig då föremål kan slungas ut under drift.
4. Håll ett säkert avstånd från gräsklipparen då den är i drift. Håll personer, i synnerhet barn, samt husdjur borta från området där gräsklipparen är i drift.
5. VARNING - Vidrör inte den roterande kniven. Håll händer och fötter borta och försök inte att lyfta gräsklipparen från marken.
6. Aktivera avaktiveringsanordningen innan du använder eller lyfter gräsklipparen (se avsnitt 3.b).
7. Åk inte på gräsklipparen.



Kasta inte gräsklipparen eller någon del av den som osorterat avfall. De måste lämnas in separat.



Denna produkt uppfyller kraven i tillämpliga EU-direktiv.



Denna symbol anger att elnätet har en dubbel isolering.

## **2** Säkerhetsvarningar och försiktighetsåtgärder

---

### **A. Innan du börjar**

1. Läs igenom denna säkerhetsanvisning noga innan du använder din gräsklippare för att bekanta dig med dess kontroller och för ordentlig användning.
2. Låt aldrig barn, personer med minskad fysisk, sensorisk eller mental förmåga eller brist på erfarenhet och kunskap eller personer som inte känner till dessa instruktioner använda maskinen. Lokala bestämmelser kan ha åldersgräns för operatören.  
Du är ansvarig för olyckor eller för faror för andra människor eller deras egendom.
3. Det är din skyldighet att informera dina grannar om riskerna och att det är förbjudet att beträda din trädgård när gräsklipparen är i drift.
4. Om din gräsmatta öppnar sig mot vägen och/eller dina grannar, måste du vara närvarande under driften av gräsklipparen för att förhindra att andra beträder gräsmattan. Alternativt måste du skydda/sätta upp staket runt gräsmattan så att andra inte kan få åtkomst till gräsklipparen under drift.

### **B. Förberedelser**

1. Säkerställ den rätta installationen av kantkabelsystemet enligt instruktionerna.
2. Inspektera regelbundet området där gräsklipparen ska användas och avlägsna alla stenar, pinnar, koner, sladdar och andra främmande föremål.
3. Undersök kniven regelbundet för att bekräfta att den inte är utsliten eller skadad. Byt ut ett slitet eller skadat blad (Artikelnr. MRK7003A/MRK7003W).

## C. Användning

### **VIKTIG SÄKERHETSVARNING!**

Lämna inte gräsklipparen utan uppsyn om du vet att det finns husdjur, barn eller andra personer i närheten. Klipp aldrig gräset när människor, framför allt barn, eller husdjur är i närheten.



1. Använd inte gräsklipparen om någon säkerhetsanordning eller del är skadad, utsliten eller i obrukbart skick.
2. Håll händer och fötter borta från skärblad och andra rörliga delar.
3. Slå alltid av gräsklipparen innan den lyfts eller justeringar ska göras.
4. Lyft aldrig upp eller bär gräsklipparen när motorerna är igång.
5. Rör inte kniven innan den har helt slutat rotera.
6. Använd inte gräsklipparen för något annat syfte än att klippa gräsmattan.
7. Se till att alla skärmar, skyddsplåtar, säkerhetsanordningar och sensorer sitter på plats. Reparera eller byt ut skadade delar, inklusive dekaler.
8. Ställ in veckoprogram vid tillfällena då inga människor finns på gräsmattan.
9. Anslut inte en skadad strömsladd till elförsörjningen, eller vidrör en skadad sladd innan den fränkopplas från elförsörjningen då det kan leda till kontakt med strömförande delar.
10. Håll förlängningsströmsladden borta från kniven för att förhindra att gräsklipparen skadar den. En skadad strömsladd kan leda till kontakt med strömförande delar.

11. Om strömsladden skadas eller trasslas under användning, frångkoppla den från elnätet genom att dra ut kontakten ur vägguttaget.
12. I händelse av olycka eller haveri medan gräsklipparen är i drift, tryck omedelbart på den röda STOPP-knappen.

### **D. Transport**

1. Inom arbetsområdet:
2. Tryck på STOP för att stoppa gräsklipparen.
3. Använd fjärrkontrollen. (finns som tillbehör) för att köra den från en plats till en annan.
4. I händelse av höjdskillnad, slå ifrån säkerhetsbrytaren och bär gräsklipparen med bärhandtaget.

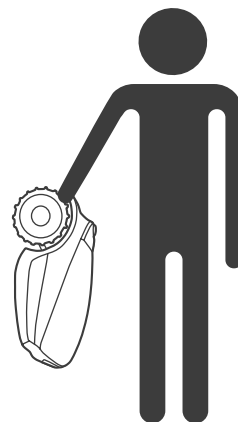

Över längre sträckor:

Slå ifrån säkerhetsbrytaren när gräsklipparen transporteras över längre sträckor.



**VIKTIGT!** Det rekommenderas att behålla originalförpackningen för fraktändamål.

---

## **E. Användning av fjärrkontrollen (manuell klippning)**

1. Klipp endast i dagsljus eller i god konstgjord belysning och undvik användning på vått gräs.
2. Använd inte gräsklipparen när du är barfota eller har på dig öppna sandaler. Ha alltid på dig kraftiga skor och långbyxor. Se till att du alltid har tillräckligt med fotfäste i sluttningar.
3. Var extremt försiktig när du backar gräsklipparen i riktning mot dig.
4. Starta alltid motorn enligt anvisningarna samtidigt som du står långt borta från kniven.
5. Klipp inte manuellt i sluttningar som lutar mer än 15 grader eller där det är omöjligt att ha ett stadigt fotfäste.

## **F. Batterier**

1. Öppna eller skada inte batteriet.
2. Batteriet innehåller elektrolyter. I händelse av en elektrolytläcka från batteriet ska följande åtgärder vidtas:
  - Hudkontakt: tvätta kontaktytorna omedelbart med vatten och tvål.
  - Ögonkontakt: skölj omedelbart ögonen med rikligt med rent vatten under åtminstone 15 minuter utan att gnugga.
  - Kontakta läkare.
3. Se till att batteriet är laddat med rätt laddare som rekommenderas av tillverkaren. Felaktig användning kan leda till elektriska stötar, överhettning eller läckage av frätande vätska från batteriet.

## **G. Underhåll och särskilda anvisningar**

1. Slå alltid av säkerhetsbrytaren innan du rensar stopp/kontrollerar/rengör/arbetar på gräsklipparen, eller undersöker skada på maskinen när den har kört på ett främmande föremål. Försök aldrig utföra service eller göra justeringar på gräsklipparen när den är igång.
2. I händelse av onormala vibrationer, stoppa gräsklipparen, slå av säkerhetsbrytaren och kontrollera om det finns skador på kniven. Byt ut en sliten eller skadad kniv (artikelnummer: MRK7003A/MRK7003W) för att bibehålla balansen. Om vibrationerna fortsätter, kontakta service.
3. Använd arbetshandskar när du undersöker eller servar kniven.
4. Utför inte underhåll när du är barfota eller har på dig öppna sandaler. Ha alltid på dig passande arbetsskor och långbyxor.
5. Byt ut slitna eller skadade delar av säkerhetsskäl.
6. Använd bara originalutrustning och tillbehör. Det är inte tillåtet att ändra originalutförandet på gräsklipparen. Alla ändringar görs på egen risk.
7. Se till att skärdelar som byts är av rätt typ (artikelnummer MRK7003A/MRK7003W).
8. Underhåll/service/rengöring av gräsklipparen ska utföras enligt tillverkarens anvisningar.
9. Håll alla muttrar, bultar och skruvar väl åtdragna för att säkerställa att maskinen är i säkert arbetsskick.



**WARNING!**

Vid risk för åskväder, koppla loss kantkabeln från laddstationen/kantkabeln och strömförsörjningens 230 V/120 V-kontakt från eluttaget.

**H. Kassering av produkt**

1. Gräsklipparen och dess tillbehör bör lämnas in separat vid slutet av deras livstid för att förhindra att elektriskt och elektroniskt avfall hamnar på avfallsdeponier, och för att skydda och förbättra miljön.
2. Kasta inte gräsklipparen eller några andra delar (inklusive strömförsörjningen och laddstationen) som osorterat avfall - de måste lämnas in separat.
3. Fråga din lokala leverantör/återförsäljare om tillgängliga återvinningssystem.
4. Elda inte upp batteripaketet och släng inte använda batterier i dina hushållssopor.
5. Batteriet måste samlas in, återvinnas eller bortskaffas på ett miljövänligt sätt.

# 3 Säkerhetsfunktioner



## **Varning!**

Din gräsklippare är utrustad med flera inbyggda säkerhetsanordningar. Gräsklipparen är dock en farlig enhet med en vass kniv, som kan orsaka allvarliga skador på alla som kommer i kontakt med den.

Därför är det absolut förbjudet att vara på gräsmattan när gräsklipparen är i drift. Alternativt, pausa gräsklipparens drift när personer (framför allt barn) eller husdjur befinner sig eller leker på gräsmattan.

## **A. Barnlås**

Barnlåset förhindrar oavsedd drift av gräsklipparen på grund av att någon av knapparna trycks in av misstag. Endast genom att trycka på två knappar i rätt följd startar klippningen. Det är nödvändigt att aktivera barnlåset om barn under 6 år kan komma i kontakt med gräsklipparen.

## **B. Stöldskyddssystem/Avaktiveringsanordning**

Stöldskyddssystemet/avaktiveringsanordningen förhindrar all användning eller drift av gräsklipparen utan giltig kod. Du kommer att bli ombedd att ange en valfri fyrsiffrig kod som används som din personliga säkerhetskod. Det är starkt rekommenderat att aktivera denna funktion för att förhindra att gräsklipparen används av barn eller personer som är obekanta med gräsklipparen eller inte får använda den.

### **C. Lyftsensör**

Om gräsklipparen lyfts från marken när kniven är i drift slutar kniven omedelbart att rotera.

### **D. Lutningssensör**

Om gräsklipparen lutar uppåt i ett vertikalt läge stannar kniven omedelbart.

### **E. Hindersensör**

Din gräsklippare upptäcker hinder i dess väg under drift. När gräsklipparen krockar med ett hinder stoppas knivens rotation omedelbart, samt att rörelsen i den riktningen stoppas och gräsklipparen backar själv tillbaka.

### **F. Nödstoppsknapp**

Genom att trycka på STOPP-knappen när som helst under drift kommer gräsklipparen och kniven att stanna omedelbart.

### **G. Säkerhetsbrytare**

Genom att slå ifrån säkerhetsbrytaren förhindrar du all drift av gräsklipparen. Det är nödvändigt att slå ifrån den före lyft av gräsklipparen samt innan underhåll utförs.

### **H. Laddstation/Kantswitch och Kantkabel**

Gräsklipparen kan inte användas utan en installerad kantkabel som har aktiverats genom laddstationen/kantkabeln. Om kantkabelsignalen stängs av upphör gräsklipparens drift.

**Låt oss börja.  
Jag kan inte  
vänta tills jag  
får klippa din  
gräsmatta**



# Välkommen till ett användarvänligt hem

Grattis till ditt inköp! Du är endast några steg från att träffa din pålitligaste arbetskamrat! Väldigt snart kan du räkna med att din nya vän utför ett perfekt jobb.

Denna gräsklippare avgår av sig själv från sin laddstation vid förinställda dagar och tider, klipper din gräsmatta och återgår till laddstationen för att laddas.

En förinstallerad kantkabel ställer in gränserna (en "virtuell vägg") för din gräsklippare. Den läggs utmed gräsmattans kanter och föremål som du vill skydda.

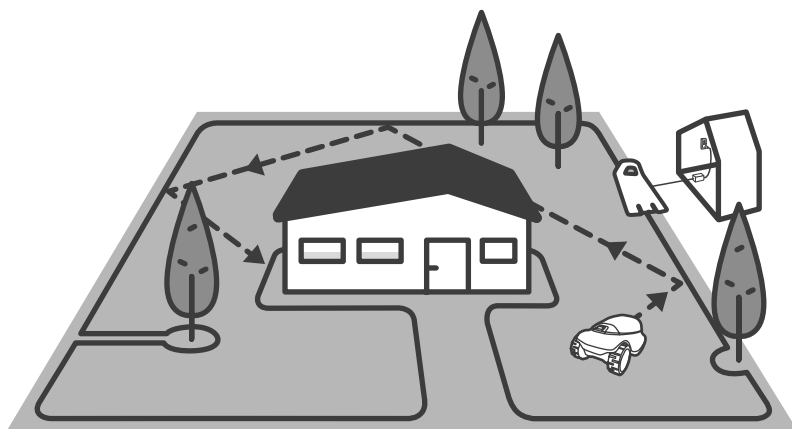

Gräsklipparen rör sig slumpmässigt inom sitt arbetsområde som anges av kantkabeln. Denna typ av slumpmässiga rörelser ger perfekt klippning och garanterar fullständig täckning av din gräsmatta.

Dessutom kan den centrera sig uppe på kantkabeln för att säkerställa exakt och felfri kantklippning.

Vackra gräsmattor uppnås genom konstant klippning, vilket är exakt vad en robotklippare erbjuder.

Efter att ha följt de tydliga installationsinstruktionerna kan du njuta av den extra fritid som du får medan din vän sköter om din gräsmatta.

# Så vart är vi på väg?

Korrekt installation av din gräsklippare garanterar maximala resultat. Detta är vad som krävs för att förbereda gräsklipparen på att utföra ett perfekt jobb för dig:

## Känn till din gräsmatta

Vilken typ av gräsmatta har du?

## Klara, färdiga, testa

Installation och testkörning

## Låt oss börja

Välj platsen för laddstationen

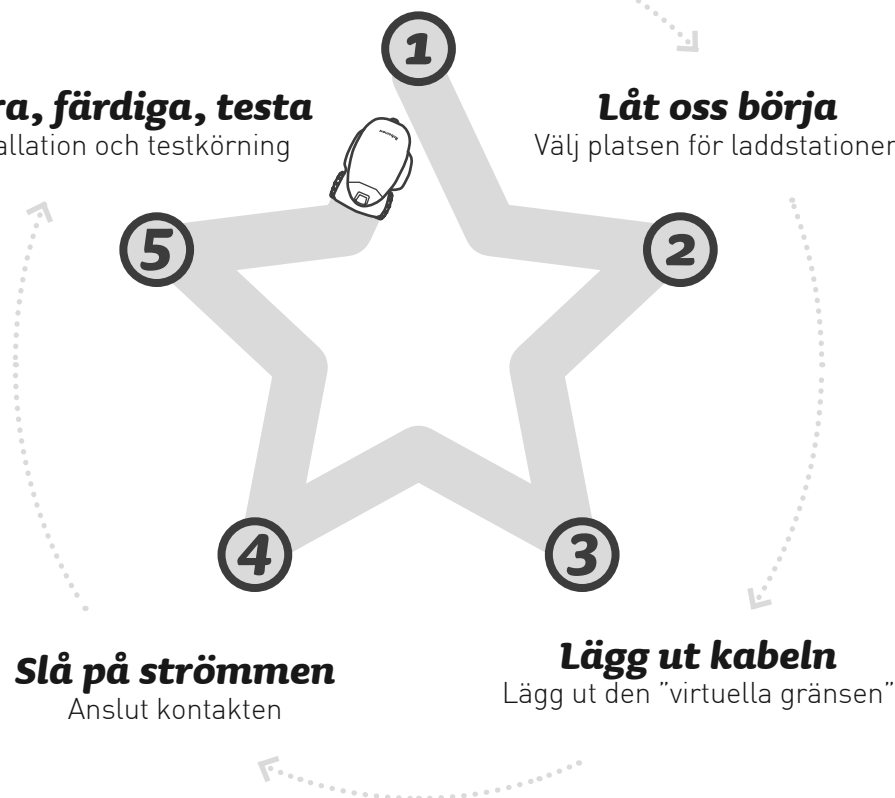

# Vad finns i kartongen?

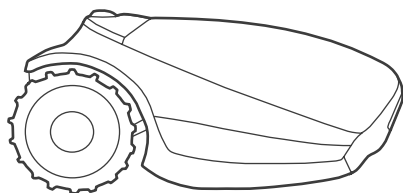

## Produkten

Din nya robotklippare

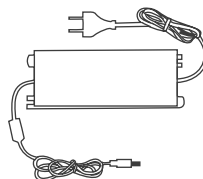

## Strömförsörjning

Strömförsörjningen för att ladda din gräsklippare

## Laddstation med förlängningsladd

Laddstationen är där gräsklipparen laddar sig själv.  
Strömförsörjningskontakten på 15m ansluter laddstationen till strömförsörjningsenheten

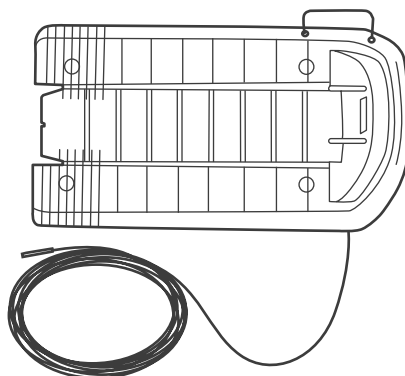

## Användarguide

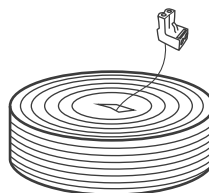

## Kantkabel

Markerar arbetsområdet för din gräsklippare





### Knivverktyg

För att vara säkra ta bort knivarna

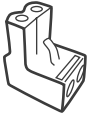

### Reservanslutningskontakt

För att ansluta kantkabeln till laddstationen

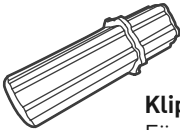

### Klipphöjdsförlängare

För att enklare justera klipphöjden



### Skarvdon för kabel

För skarvning, i händelse av att kantkabeln är kapad

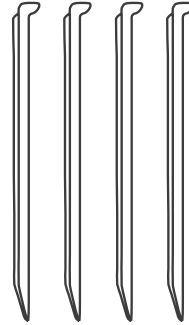

### Metallpeggar till basstation (x4)

För att fästa laddstationen till marken

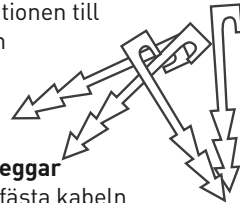

### Kabelpeggar

För att fästa kabeln till marken

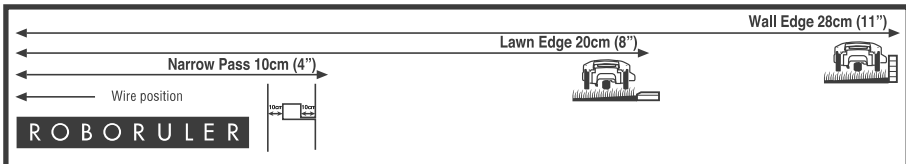

### RoboRuler

För att mäta kantkabelns avstånd från gräsmattans kant

# Redo? Då börjar vi...

# 1 Lär känna din gräsmatta din gräsmatta

Att lära känna din gräsmatta hjälper dig att undvika onödiga misstag och gör installationsprocessen enklare och mer problemfri.

Du kan även hoppa över vissa avsnitt senare i denna manual som inte är relevanta för din gräsmatta.

Så, hur ser din gräsmatta ut?

## **Typ A** **Endast Huvudzon**

Din gräsmattas yta är en kontinuerlig zon och alla ytor på gräsmattan är tillräckligt breda för gräsklipparen att navigera mellan (åtminstone 2 m (7 ft) bred på den smalaste platsen).

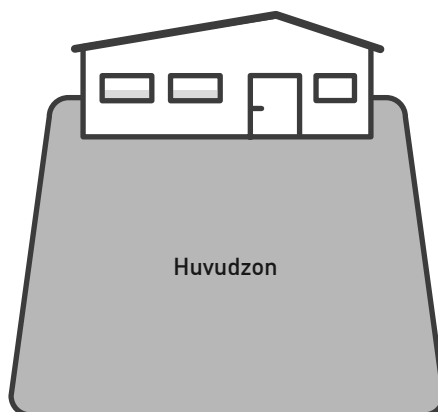

## **Typ B** **Huvudzon + Delzon**

Din gräsmatta består av fler än en zon.

Dessa zoner kopplas samman genom en smal passage (1-2 m/3-7 ft bred). Gräsklipparen kan köra mellan dessa zoner för att klippa hela ytan.

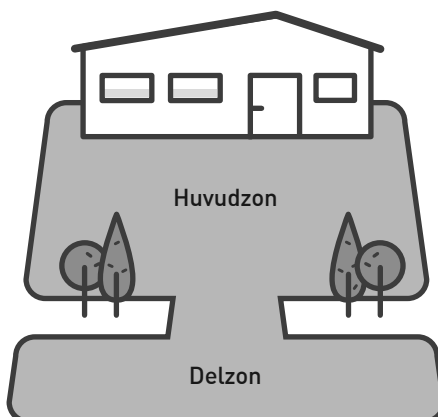

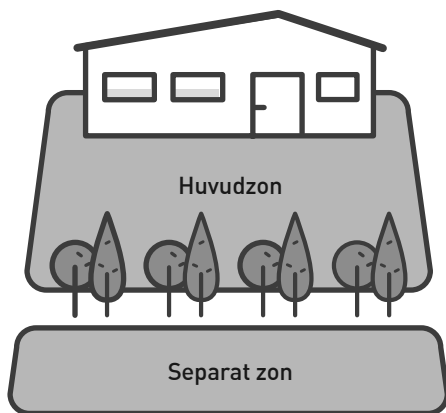

### **Typ C** **Huvudzon + Separat zon**

Din gräsmatta består av två eller flera zoner som inte är sammankopplade (separerade med ett staket, gång, stig eller annat hinder). Gräsklipparen kan inte åka mellan dessa zoner.

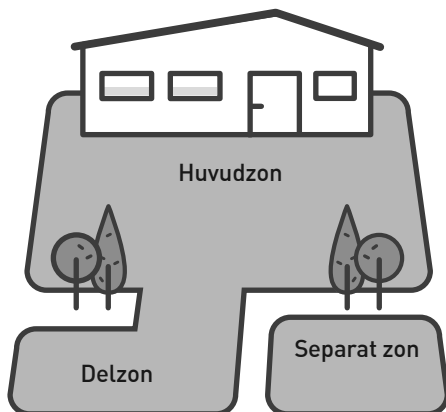

### **Typ D** **Huvudzon + Delzon + Separat zon**

Vissa områden av din gräsmatta är sammankopplade till huvudzonen med en smal passage (upp till 2 m / 7 ft bred) och vissa områden är helt separerade från huvudzonen av ett staket, stig, gång eller andra hinder, och gräsklipparen kan inte köra mellan dem.

## 2

# Låt oss börja

## Välj platsen för laddstationen och strömförsörjningsenheten

Laddstationen är där din gräsklippare laddas och där kantkabeln börjar och slutar. I detta installationssteg bestämmer du en lämplig plats för laddstationen.



**TIPS**

Laddstationen installeras i ett senare steg, när kantkabeln lagts ut.

## **Bestäm vilken installationstyp som är rätt för dig**

**Det finns två olika sätt att installera laddstationen:**

Innanför gräsmattan  
Intern installation

Vid ett hörn  
Extern installation

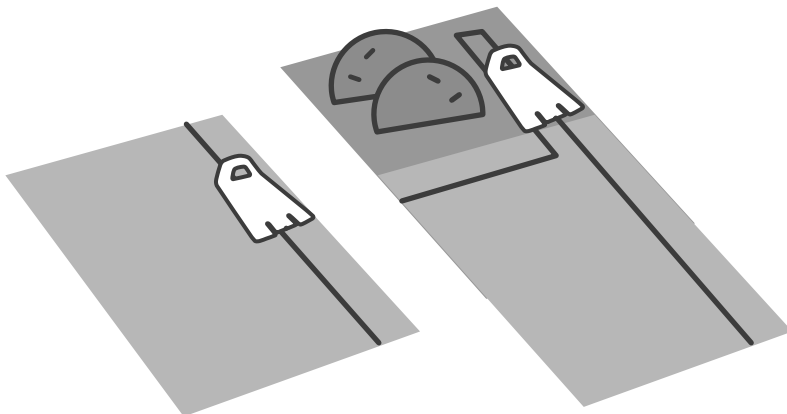

## **Följ enkla riktlinjer för att placera din laddstation**

### **Övervägande A**

Upp till maximalt 15 m från ett eluttag

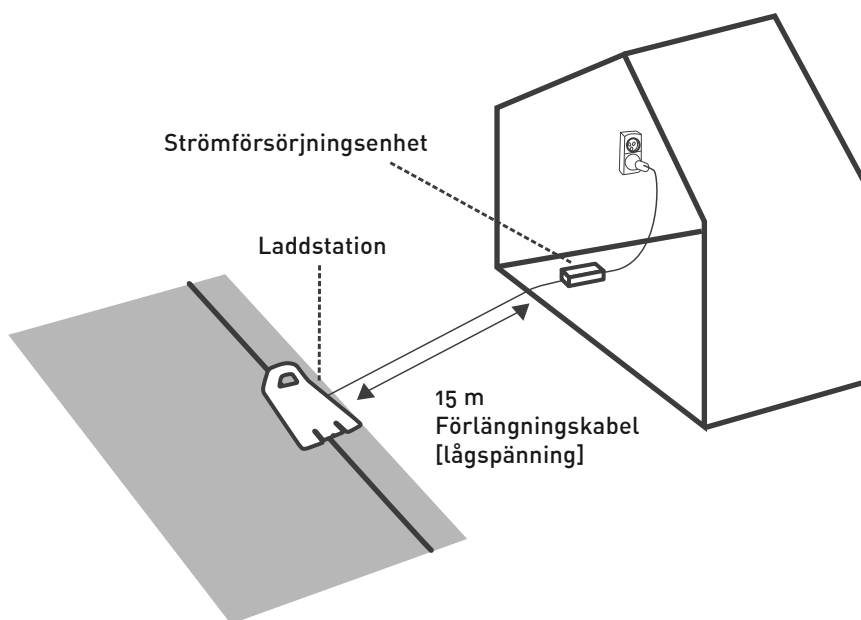

### Övervägande B

Minst 1,5 m av rak kabel framför laddstationen och minst 10 cm bakom laddstationen för att möjliggöra enkel dockning

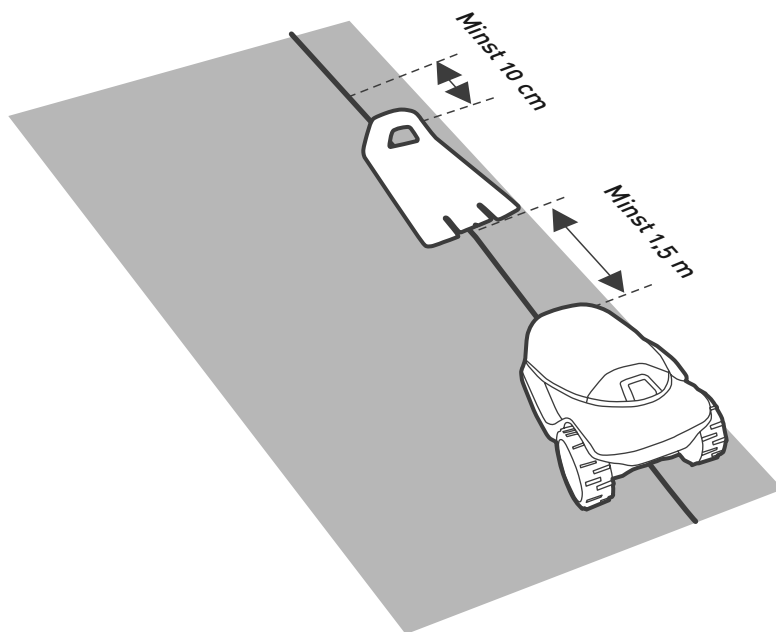

## Övervägande C

Se till att marken är jämn och plan och att det inte finns några sluttningar



- Om gräsmattan har ytterligare zoner, placera då laddstationen i den största zonen
- Hitta en plan och skuggig plats för att utöka batterilivslängden
- Behåll ett avstånd på minst 1 meter från ett sprinklerhuvud för att undvika att skada gräsklipparens interna komponenter



**TIPS**

# 3 Lägga ut kabeln

Lägg ut kantkabeln ("Virtuell gräns") som markerar arbetsområdet för gräsklipparen.

Nu är du redo att installera kantkabeln.  
Låt oss ta det steg för steg.



## TIPS

- Ha gräsklipparens förpackning nära till hands.
- Se till att du klipper gräset en sista gång med din gamla gräsklippare innan du börjar lägga ut kabeln. Detta gör det lättare att sätta i peggarna och ser till att gräsklipparen inte kapar kabeln.



## VAD DU BEHÖVER

- Hammare
- Liten spårskruvmejsel och stjärnmejsel
- Kombinationstänger

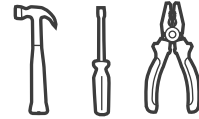

... En solig dag och ett soligt humör :)

## Till att börja med: hinder och sluttningar

Innan du sätter i en enskild pegg i marken, observera alla hinder eller sluttningar.

### HINDER



#### Mjuka hinder

Mjuka hinder är blomrabatter, dammar eller små träd. De behöver skyddas genom att skapa öbildningar.



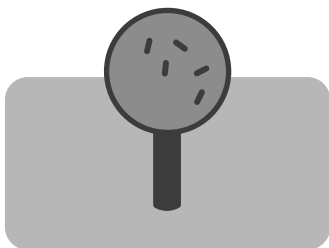

### Hårda hinder

Hinder som är lodräta, rigida och högre än 15 cm, såsom träd, telefonstolpar, behöver inte skyddas av en kantkabel. Gräsklipparen stöter in i dem och byter riktning.

## SLUTTNINGAR

### Sluttningar längs kanten

Se till att din gräsklippare inte glider av gräsmattan, framför allt när gräset är vått. Kantkabeln får inte omfatta en sluttning längs kanten av din gräsmatta med en lutning på mer än 10 % - vilket innebär 10 cm stigning per 1 m.

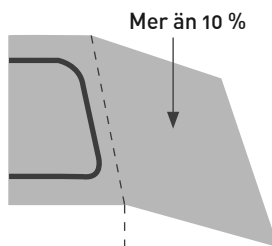
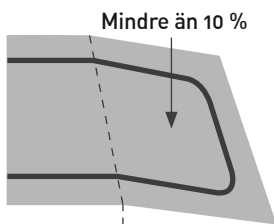

### Sluttningar inom gräsmattan

Din gräsklippare kan klippa områden inom gräsmattan med en sluttning på upp till 35 % (35 cm per meter).

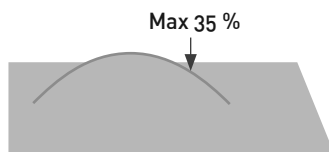

### Gräsmattans lutning är för brant om...

Gräsklipparen lyfter från marken när den åker uppför en sluttning. Omfatta inte sådana sluttningar i gräsklipparens klippområde.



**RÅD**

## A. Gör en bra start

Innan du börjar, gå längs din gräsmattas kant och planera hur du ska installera kantkabeln. Observera alla hinder och slutningar.

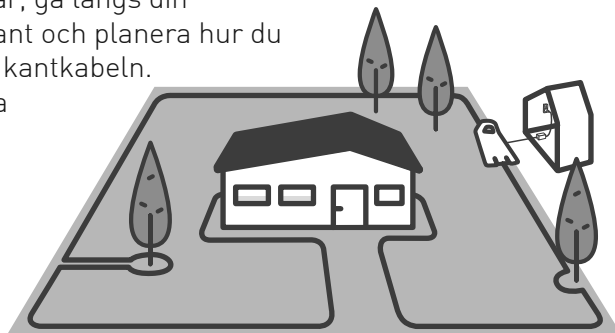

Dra ut cirka 30 cm av kantkabeln genom hålet i spolens plastskydd och pegga början av kabeln till marken där du planerar att installera laddstationen.

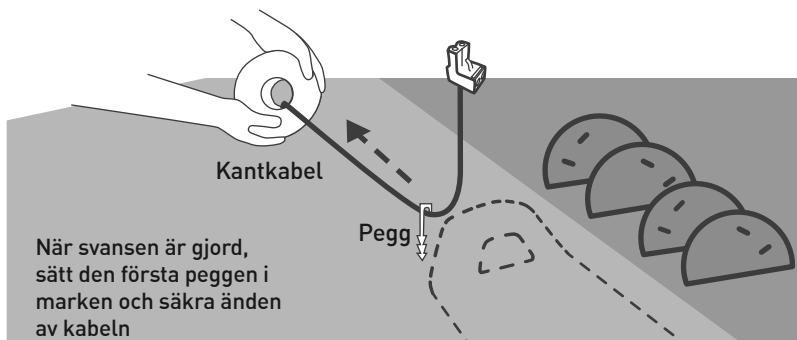

Börja linda av kabeln motsols runt gräsmattan, med början från laddstationen.

Lägg ut den löst längs kanten när du går längs med gräsmattans kant. Om du kommer till ett område/föremål som behöver särskild omsorg, se till att du noggrant lägger ut kantkabeln enligt beskrivningen i de följande avsnitten.

En informativ  
video finns  
tillgänglig  
online

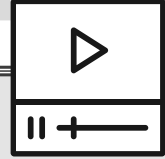

## Vad händer om du föredrar en extern laddstation?

I sådant fall, se ritningarna nedan för ordentliga instruktioner om hur man lägger ut kantkabeln.

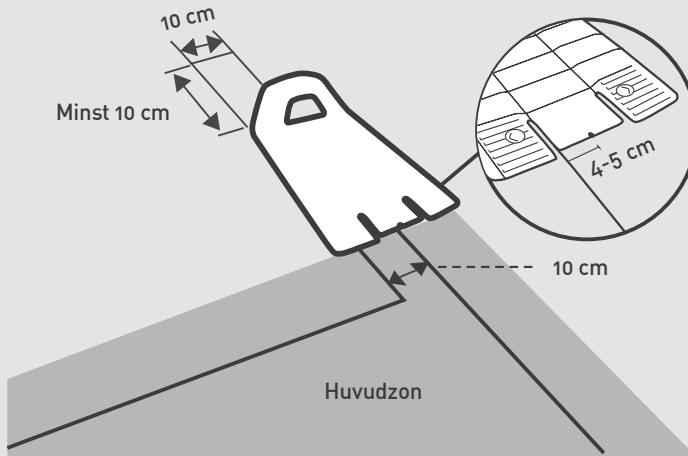

Observera den raka kabelsektionen efter basen.



RÅD

## B. Håll lämpligt avstånd

Kantkabeln sätts fast i marken med hjälp av peggarna som medföljer med produkten. Använd RoboRuler för att beräkna avståndet som du ska lämna mellan kantkabeln och gräsmattans kant och hinder.

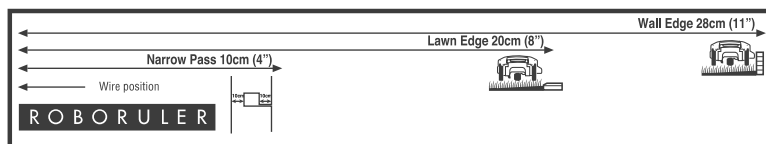
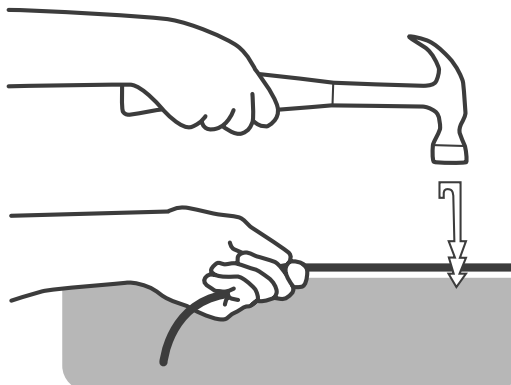

### TIPS

- Sätt i peggarna med några meters mellanrum samt vid hörn. Sätt endast i ett minimum av peggarna i detta tidiga skede. Du sätter i alla nödvändiga peggarna senare.
- Dra åt kabeln när du slår ned peggarna till dess slutgiltiga djup i marken.
- Se till att inte skada bevattningsrör.

När kanten är plan eller är ett stup förekommer, använder du det korta avståndet av RoboRuler.

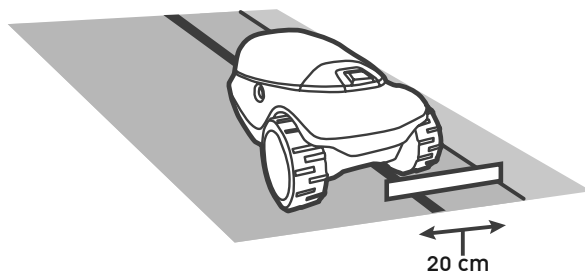

När kanten är en vägg, använder du det längre avståndet av RoboRuler.

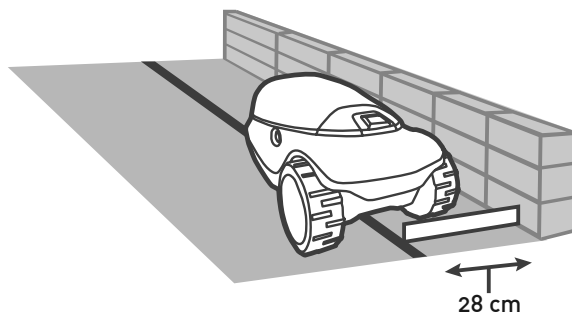

Lämna åtminstone 1,2 m om gräsmattans kant angränsar till vatten.

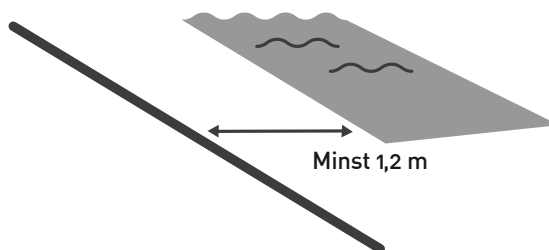



#### TIPS

- Det är inte nödvändigt att gräva ner kantkabeln, men du kan göra det, upp till ett 5 cm djup.
- Att begrava kabeln längs utsatta områden, såsom trottoarer, är vanligtvis rekommenderat.
- Om ytterligare kantkabel krävs för att avsluta installationen, kan du förlänga den genom att använda de medföljande vattentäta skarvdonen. (Se avsnitt "Skarvning av kantkabel" i slutet).

### C. Gör mjuka svängar

Bibehåll en vinkel på  $45^\circ$  vid alla vänstersvägande hörn när du lägger ut kabeln längs kanten.

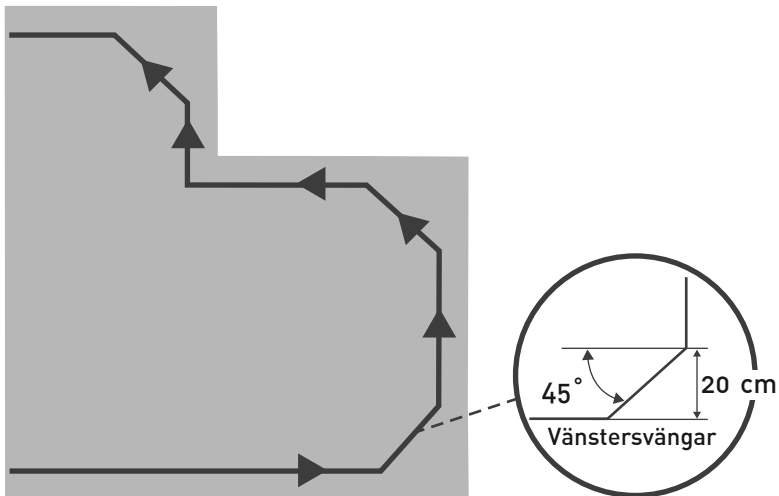

## D. Skydda mjuka hinder

Föremål såsom blomrabatter, dammar eller små träd måste skyddas med öbildningar.

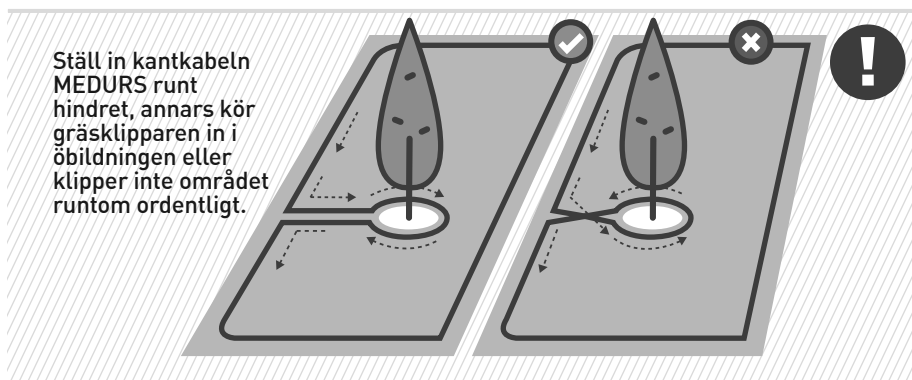
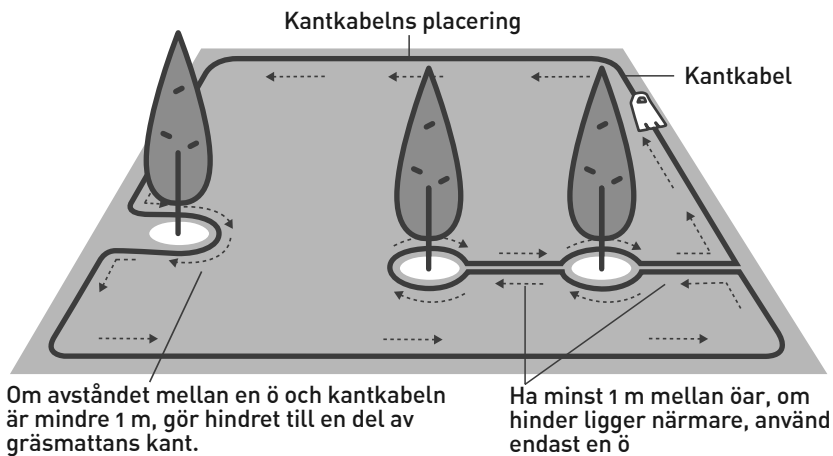

- Ledningar som leder till och från en ö bör fästas med samma pegg
- Öbildningar ska antingen vara rektangulära eller runda



**TIPS**

## Tänk på vilken typ av gräsmatta du har



**Typ A**  
Endast  
Huvudzon

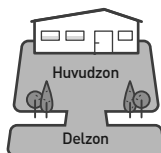

**Typ B**  
Huvudzon +  
Delzon

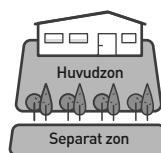

**Typ C**  
Huvudzon +  
Separat zon

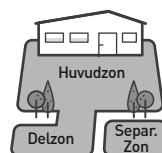

**Typ D**  
Huvudzon  
+ Delzon +  
Separat zon

## E. Hur man drar en ledning runt en delzon

Typ B / Typ D

*Har du inte en delzon?  
Hoppa över detta avsnitt!*

En smal passage ansluter huvudzonen med en delzon. För att göra det möjligt för din gräsklippare att köra igenom, så bör den vara åtminstone 1 m bred.

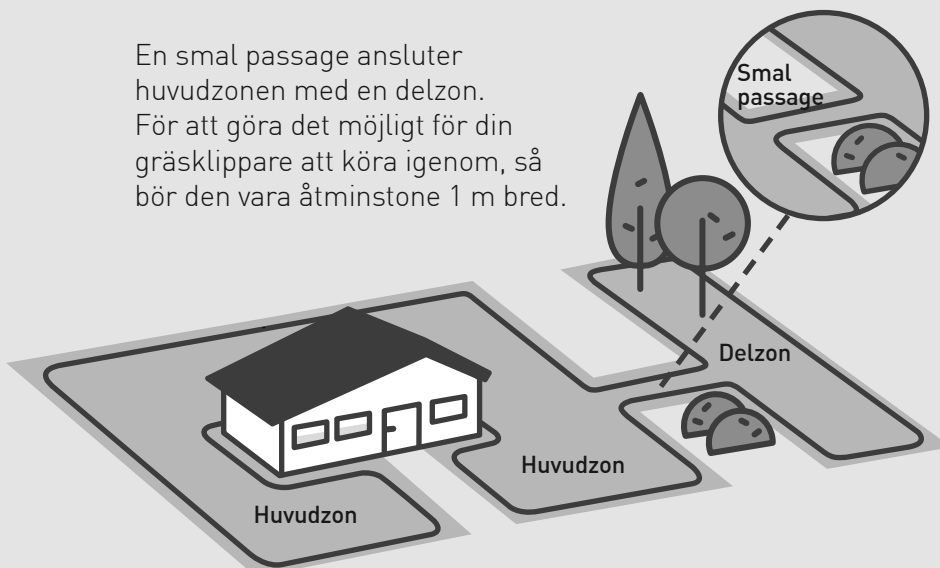



En informativ  
video finns  
tillgänglig  
online



- Om en smal passage är kortare än 2 m, installera endast en fyrkantig öbildning i passagen.
- Var försiktig när du drar kabel runt smala passager för att se till att gräsklipparen inte går växelvis mellan olika zoner under klippningen.



TIPS

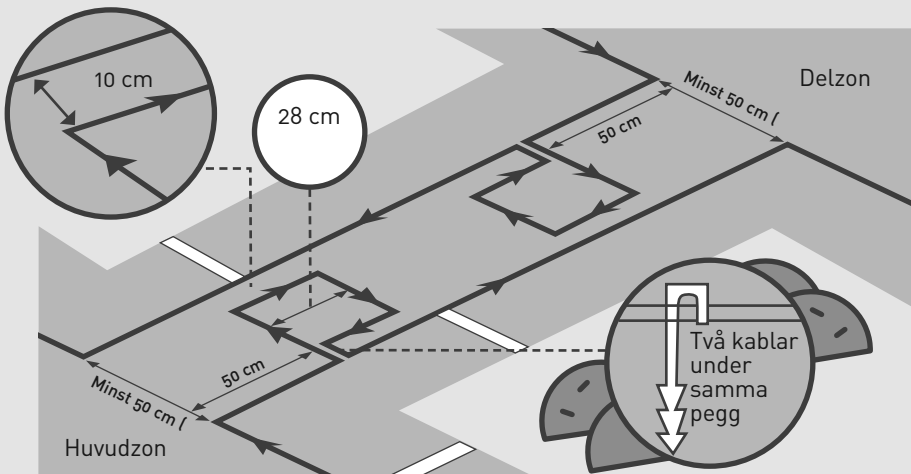

Smala passager ska vara fasta, plana och mjuka.

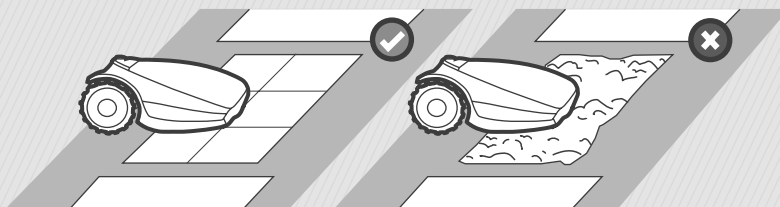

## F. Hur man drar en ledning runt en separat zon

Typ C / Typ D

*Har du inte en separat zon?  
Hoppa över detta avsnitt!*

Om din separata zon är större än 100 m<sup>2</sup>, kan din gräsklippare inte avsluta den med en enda drift. Det är därför rekommenderat att dra den separat och ansluta den till sin egen laddstation.

Om din separata zon är större än 100 m<sup>2</sup>, kan du dra den på två olika vis.

### ALTERNATIV 1

Utöka kantkabeln från huvudzonen över hindret.

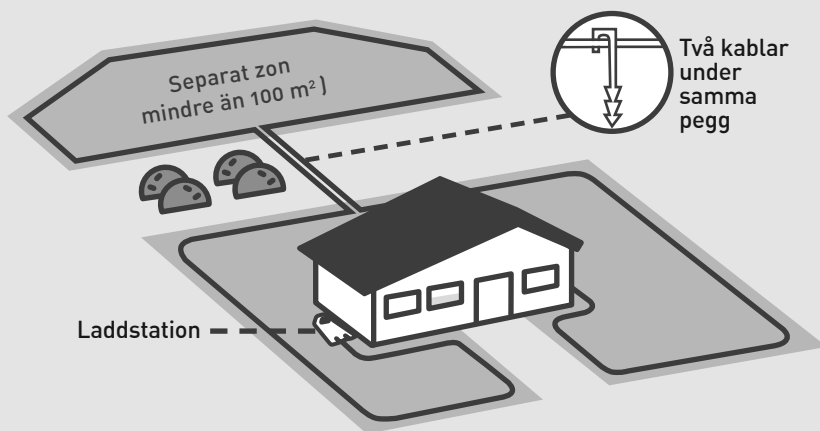

## ALTERNATIV 2

Dra kabeln runt zonen separat och anslut den till en kantswitch (valfritt tillbehör).

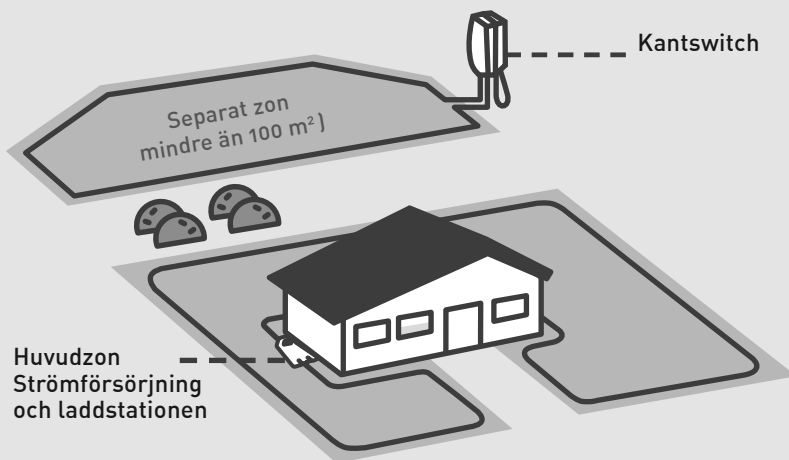

## G. Fullständig installation av kantkabel

När kantkabeln har lagts ut helt, ska de två kabeländarna som möts vid laddstationen förenas.



### TIPS

- Använd samma pegg för att fästa båda kabeländarna till marken
- Trimma ändarna så att båda kabeländarna är lika långa

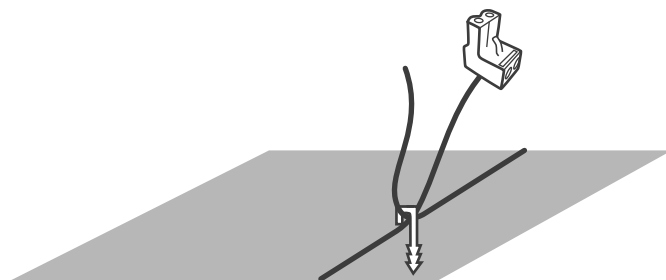

Se till att tvinna ihop båda kablarna ordentligt.

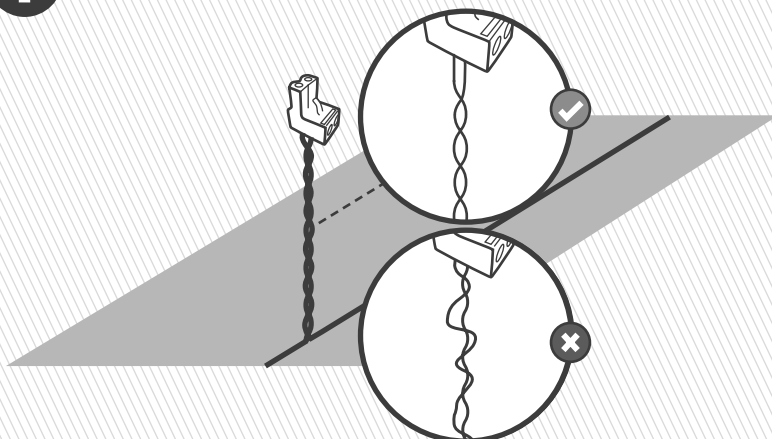

Skala bort 5 mm av isoleringen från kabeländarna, sätt i den tinnade ledningen i kontakten och säkra den med en smal platt skruvmejsel.

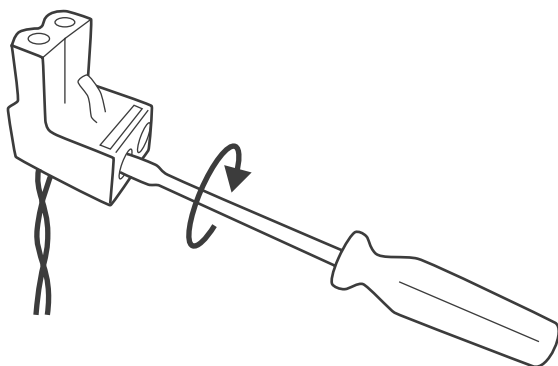
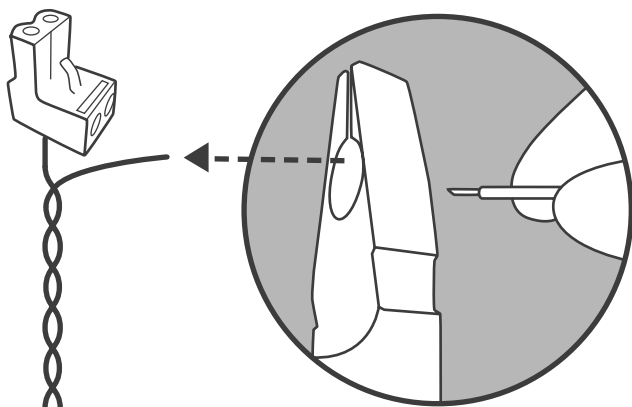

Hurra!  
Du har  
gjort den  
jobbigaste  
delen!

# 4 Slå på strömmen

## Installera och anslut laddstationen

Placera laddstationen på dess planerade plats och rikta dess mitt på kantkabeln.

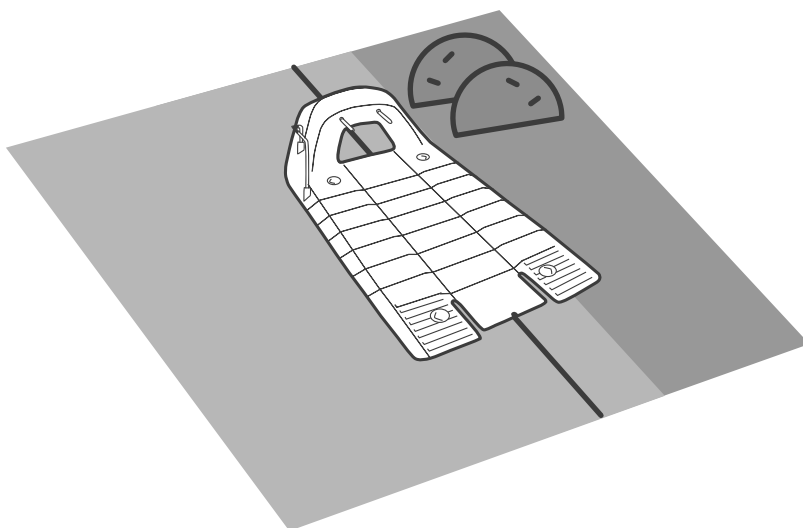

Om det är en **extern installation** ska laddstationen placeras något åt höger för att ge gräsklipparen smidig ingång till laddstationen.

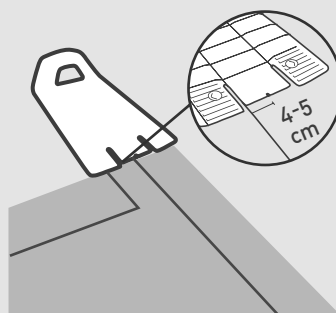

Anslut kantkabelns gröna kontakt till laddstationen som visas nedan, samtidigt som rätt polaritet erhålls.

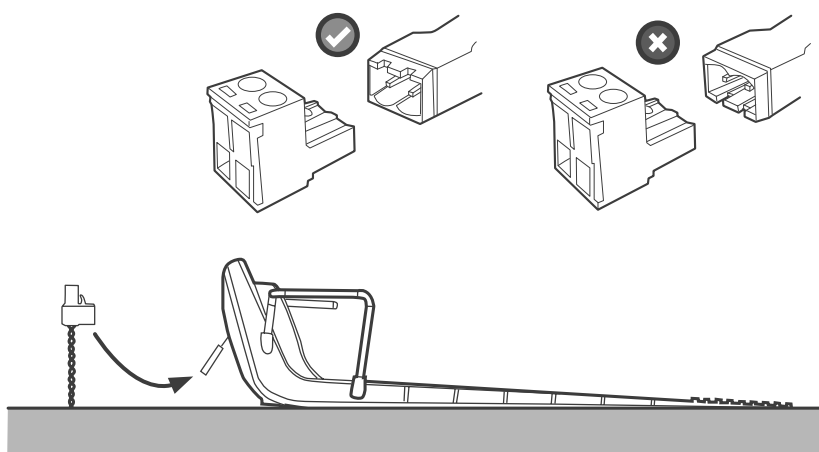

Sätt i två pinnar i laddstationens hål enligt bilden.

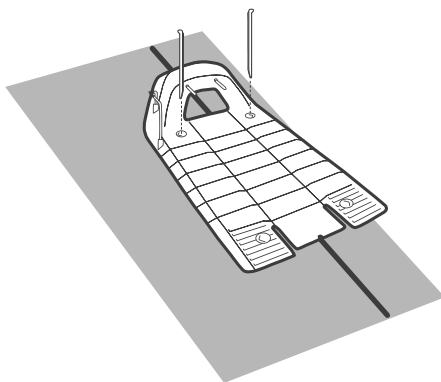

**Var försiktig så att du inte skadar bevattningsrören när pinnarna hamras ned.**



## A. Anslut strömförsörjningsenheten



### TIPS

Överväg följande för att avgöra strömförsörjningsenhetens plats ordentligt:

- Välj ut en lämplig plats nära en manöverbox
- Placera den utanför gräsmattans kant
- En torr och skyddad plats rekommenderas

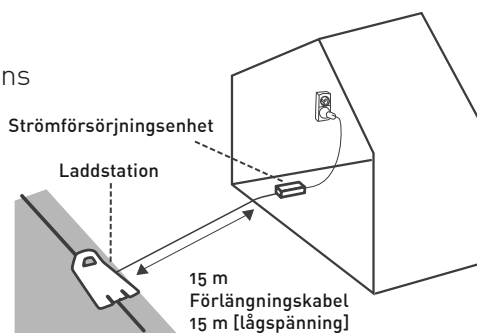

Anslut DC-sladden från strömförsörjningsenheten till den 15 m långa förlängningskabeln.

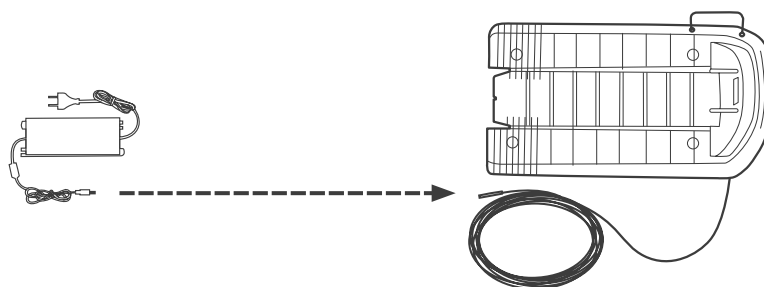

Se till att kontakten är isatt hela vägen upp till den vita markeringen.

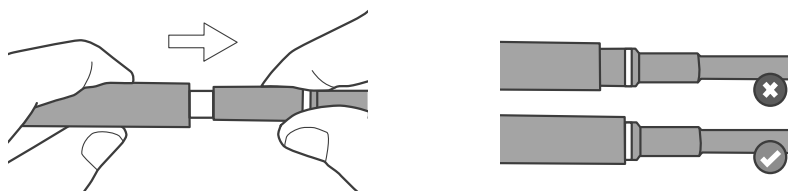



Anslut strömförsörjningsdelen till ett vanligt eluttag.

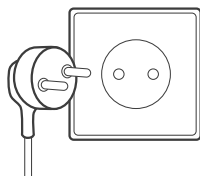

Du bör nu se LED-indikationen blinka grön på laddstationen (om gräsklipparen är utomhus eller fast grön om gräsklipparen är i laddstationen).

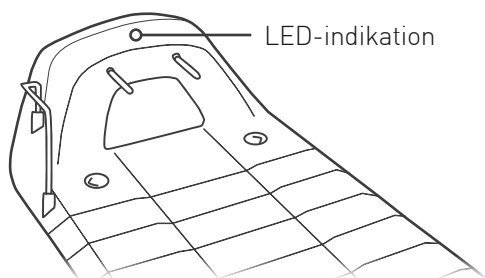

**Förlängningskabeln från strömförsörjningsenheten till laddstationen ska fästas i marken på ett säkert sätt! Den ska aldrig utgöra en fara för att snubbla.**

**Förlängningskabeln ska ENDAST passera mjuka underlag. Den ska aldrig passera hårda underlag (t.ex. gång, uppfart) där den inte kan fästas på ett säkert sätt.**



# 5 Klara, färdiga, testa

## Förbered din gräsklippare och ge den en testkörning.

Grattis! Du är nu redo att ta den på en tur.

### VAD DU BEHÖVER:

- Gräsklipparen
  - Återstående peggar
  - Återstående pinnar till laddstationen
- ... Ett glas med champagne (eller liknande)

### A. Uppstart

Det är några få saker som du bör göra innan du kan starta din gräsklippare.

**1.** Justera klipphöjden (15-60 mm) genom att vrida justeringsvredet för klipphöjd:

- För att öka klipphöjden vrider du medurs.
- För att sänka klipphöjden vrider du medurs.
- Klipphöjden visas på gräsklipparens sida.

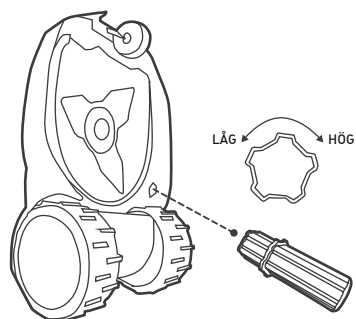
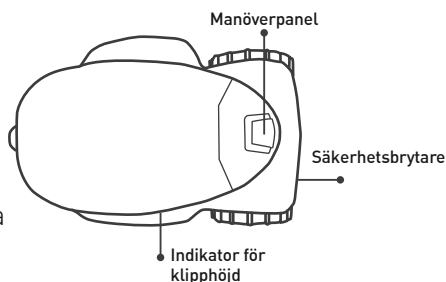

**Stäng alltid av säkerhetsbrytaren innan du justerar klipphöjden!**



- Använd medföljande förlängning för att enklare justera klipphöjden
- Vi rekommenderar att börja från den högsta klipphöjden och gradvis sänka den till den önskade höjden efter några få drifter



**TIPS**

2. Slå på säkerhetsbrytaren.

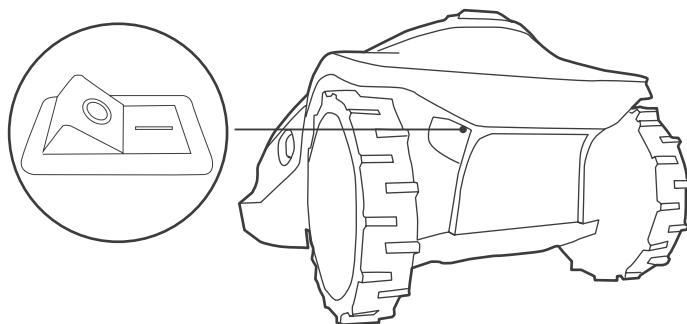

## **B. Ange grundinställningar**

Följ instruktionerna på skärmen för en snabb inledande konfiguration.

**Din gräsklippare har tillräckligt med ström för att slutföra konfigurationen. Innan du därefter klipper för första gången behöver du göra en första laddning som tar upp till 24 timmar.**



## Använda manöverpanelen:

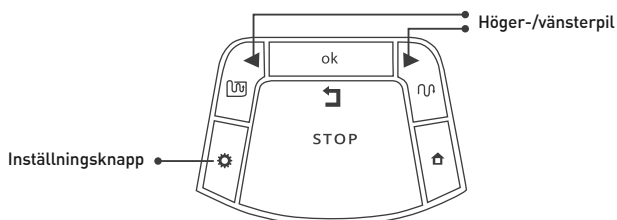

- Tryck på höger- eller vänsterpilen tills ditt önskade val visas.
- Tryck på OK för att välja värdet som visas på skärmen.
- Tryck på "Tillbaka" (STOP) för att gå tillbaka eller avbryta.

## Välj måttenheter och format:



	Yta/Distans	Temp	Tidsvisning
EU	Meter	Celsius	24 timmar
US	Fot	Fahrenheit	12 timmar [AM/PM]

## Ange dag och tid:

- Bläddra för att ange dag och tryck på OK för att bekräfta
- Bläddra för att ange tid och tryck på OK för att bekräfta

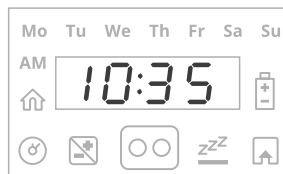

### Ställ in huvudzonens yta:

Bläddra för att ange en uppskattning av huvudzonens yta (EU-m<sup>2</sup>/US-ft<sup>2</sup>) där laddstationen är installerad.

Om det finns ytterligare en zon (delzon eller separat zon) ska denna inte inkluderas i huvudzonens area (den kommer att anges separat).

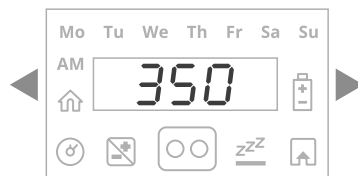

För att starta om engångsinstallationen, tryck och håll inne

**TIPS STOPP + nedåtpil + vänsterpil** samtidigt i mer än 4 sekunder. Detta återställer gräsklipparen till fabriksinställningarna (inställningarna direkt ur lådan).

## C. Testa laddstationens placering

När du har fastställt ytan visas **U001** (Testa placering av laddstationen).

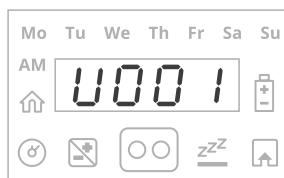

Placera gräsklipparen på gräsmattan, 3 m framför laddstationen, vänd mot kantkabeln och tryck på OK för att påbörja testet.

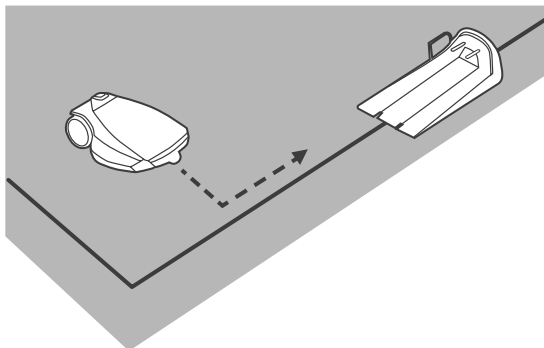

Gräsklipparen kör till laddstationen och in i den.

Därefter kör den ut och väntar framför laddstationen och visar **U002** ("Sätt fast laddstationen").

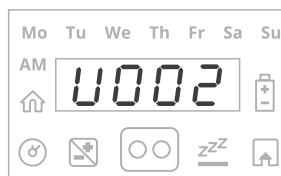

Sätt i de två återstående pinnarna i laddstationen. Tryck på OK.

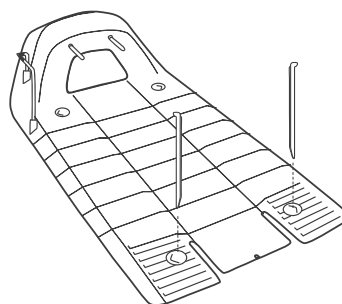

• **E3**

Om meddelandet E3 (Ingen kabelsignal) visas, kontrollera att strömförsörjningen, förlängningskabeln och kablar till laddstationen är ordentligt anslutna. Kolla efter eventuella skårar på kantkabeln.

• **U051**

Om meddelandet **U051** ("Justera laddstationen") visas, kontrollera att laddstationen är riktad med kantkabeln. Flytta alla hinder som förhindrar gräsklipparen från att åka in i laddstationen.

• Var försiktig så att du inte skadar bevattningsrören när pinnarna hamras ned.

## D. Testa kabelposition

När du ser meddelandet **U003** ("Testa kabelposition"), betyder det att din gräsklippare är redo att testas för installation av kantkabel.

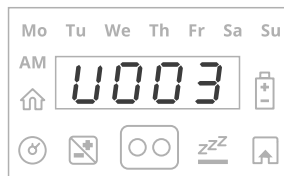

Tryck på OK.

Gräsklipparen börjar köra. Gå längs med den då den följer kantkabeln.

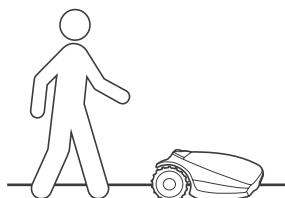

Om detta är lyckat åker gräsklipparen in i laddstationen och installationsprocessen avslutas.

**U052**

Om meddelande **U052** ("Justera kabelposition") visas och gräsklipparen stannar och kör bakåt, flytta kabeln något inåt och tryck på OK för att fortsätta kabeltestet.





(Ej tillämpligt för modeller för gräsmattor mindre än 800 m<sup>2</sup> (8 600 fot<sup>2</sup>)

**TIPS**

- När gräsklipparen slutför sin drift så kör den till laddstationen med en dynamisk offset från kantkabeln (läget "Följer kantkabeln"). Detta är för att förhindra hjulspår längs samma väg.

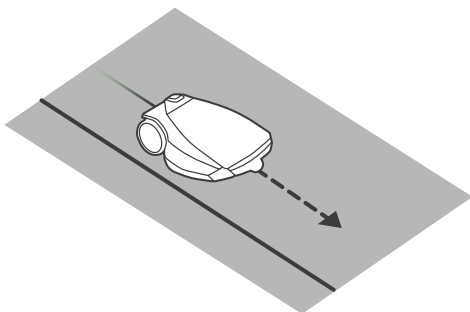

- Efter att ha slutfört kabelpositionstestet är det rekommenderat att testa gräsklipparen i läget Följer kantkabeln för att se till att det fungerar som det ska.
- Tryck på "Inställningar" i mer än 3 sekunder och använd meny P006 för att inleda testet.
- Om gräsklipparen inte lyckas klara testet Nära kantkabeln, minska den maximalt tillåtna offseten från kabeln med meny P004



## E. Avsluta installation av kantkabeln

Sätt i de återstående peggarna längs kantkabeln med ungefär 1 m mellanrum.

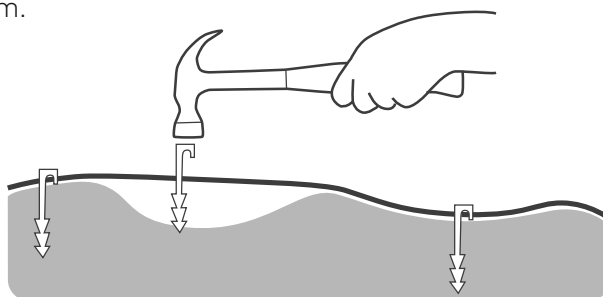

Slå ned förlängningsladden till marken så att ingen snubbelrisk förekommer.

## F. Ladda din gräsklippare

Placera din gräsklippare på laddstationen och låt den laddas fullt innan den första klippningen (upp till 24 timmar). När den är helt fulladdad så lämnar den automatiskt för sitt klippschema.

- Säkerhetsbrytaren ska ställas in till "På" under laddning
- Rör inte knivarna
- Klipp aldrig gräset när människor, framför allt barn, eller husdjur är i närheten.
- Se till att gräsmattan är fri från skräp.



Oroa dig inte om gräsmattan ser delvis oklippt ut under de första dagarna. Det jämnar ut sig efter de första klippningarna!



**TIPS**

## Lägga till delzoner

Om din gräsmatta har ytterligare zoner och de är anslutna till din huvudzon med en smal passage (vi kallar sådana zoner för "delzoner"), behöver du förklara för gräsklipparen hur man tar sig till dessa zoner.

För att göra det, tryck på "Inställningar" på gräsklipparpanelen i mer än 3 sekunder. Bläddra för att gå till meny P022. Tabellen nedan beskriver hur man använder denna meny för att programmera en delzon.

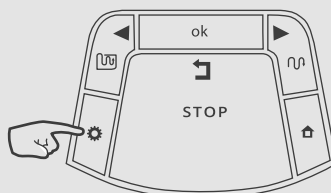

Meny	Inställning	Beskrivning
P022	Lägg till delzon	<ul style="list-style-type: none"><li>När man går till menyn, visas A1/A2/A3/A4. Detta är ett namn för den nästa tillgängliga delzonen, som du kan programmera. Tryck på OK</li><li>Om gräsklipparen för tillfället inte befinner sig på laddstationen visas meddelandet "U044" (Ställ klipparen i laddstationen). Placera gräsklipparen på Laddstationen för laddning och tryck på OK.</li><li>Gräsklipparen går själv längs kantkabeln till delzonen.</li><li>När gräsklipparen är åtminstone 5 m inuti delzonen, tryck på STOP och välj ytan för delzonen. Tryck på OK.</li><li>Avståndet till delzonens ingångspunkt kan senare uppdateras med menyn P023.</li></ul>

## Finns det några separata zoner?

För gräsmattor som har helt separata zoner, så måste dessa zoner ställas in separat.

För att göra det, tryck på "Inställningar" på gräsklipparpanelen i mer än 3 sekunder. Bläddra för att gå till menyn P014.

Tabellen nedan beskriver hur man använder denna meny för att programmera en separat zon:

Bildskärm	Inställning	Beskrivning
P014	Lägg till separat zon	<ul style="list-style-type: none"><li>• Gör det möjligt att lägga till en separat zon.</li><li>• L2 visas för separata zonen A – tryck på OK.</li><li>• Bläddra för att fastställa den separata zonen area och tryck på OK.</li></ul>

## Skarvning av kantkabeln (vid behov)

- Sätt in båda kabeländarna längst till höger respektive längst till vänster på kontakten.
- Bekräfta att kablarna är helt isatta i kontakten.
- Använd en tång för att trycka på knappen ovanpå kontakten. Knappen ska tryckas ner helt utan att skada kontakten.

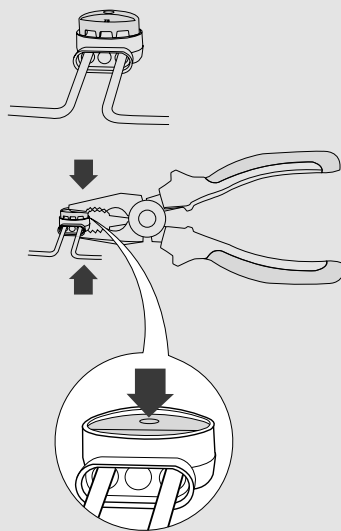

*En informativ video finns tillgänglig online*

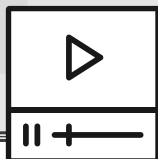

# ***Snyggt jobbat!***

***Nu kan du ta det lugnt  
och låta din gräsklippare  
arbeta.***

- ① **Lära känna din gräsklippare**
- ② **Menystruktur**
- ③ **Automatisk drift**
- ④ **Manuell drift**
- ⑤ **Funktioner - hur man**
- ⑥ **Regelbundet underhåll**
- ⑦ **Felsökning**
- ⑧ **FoS**

# 1

## Lära känna din gräsklippare

För att till fullo njuta av din gräsklippare, lär dig mer om olika delar och meddelanden. Att förstå hur den arbetar och integrerar leder till smidig och enkel drift.

### Externa delar

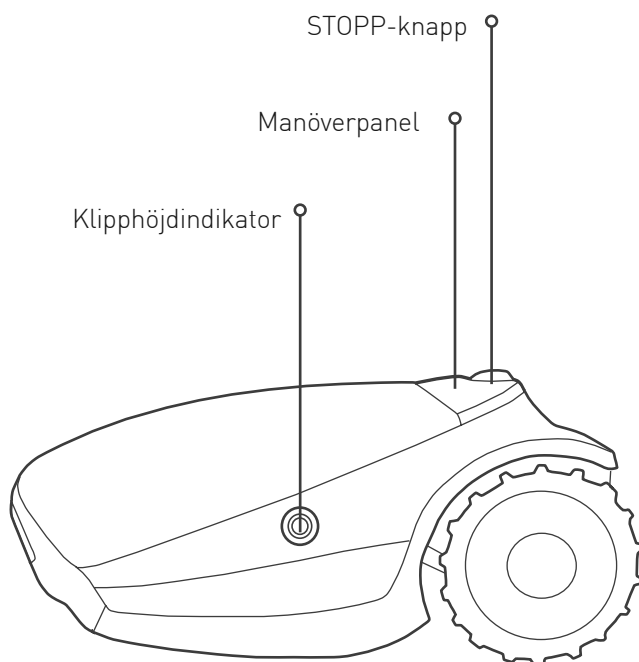

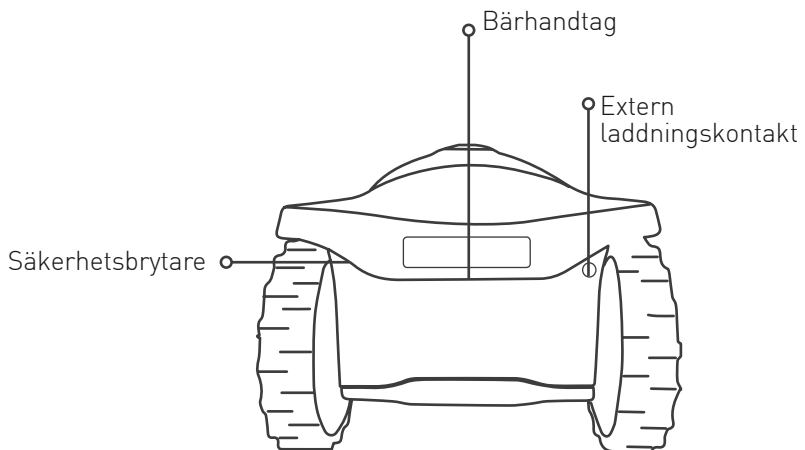
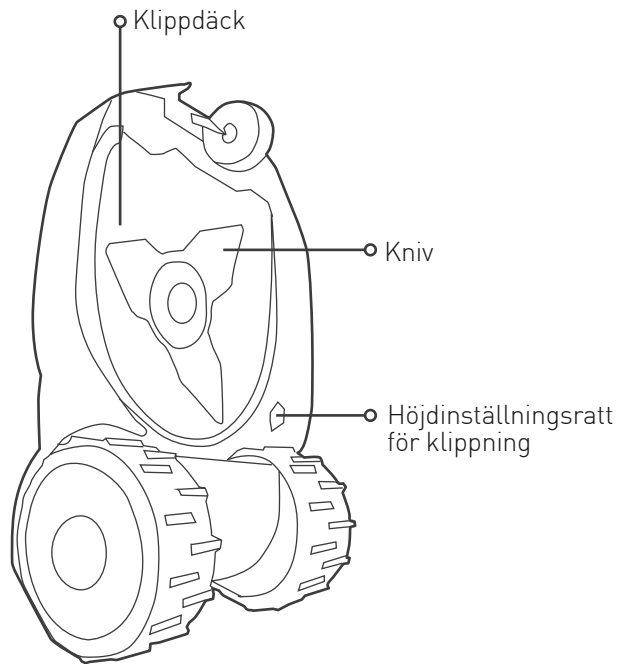

## Manöverpanel och display

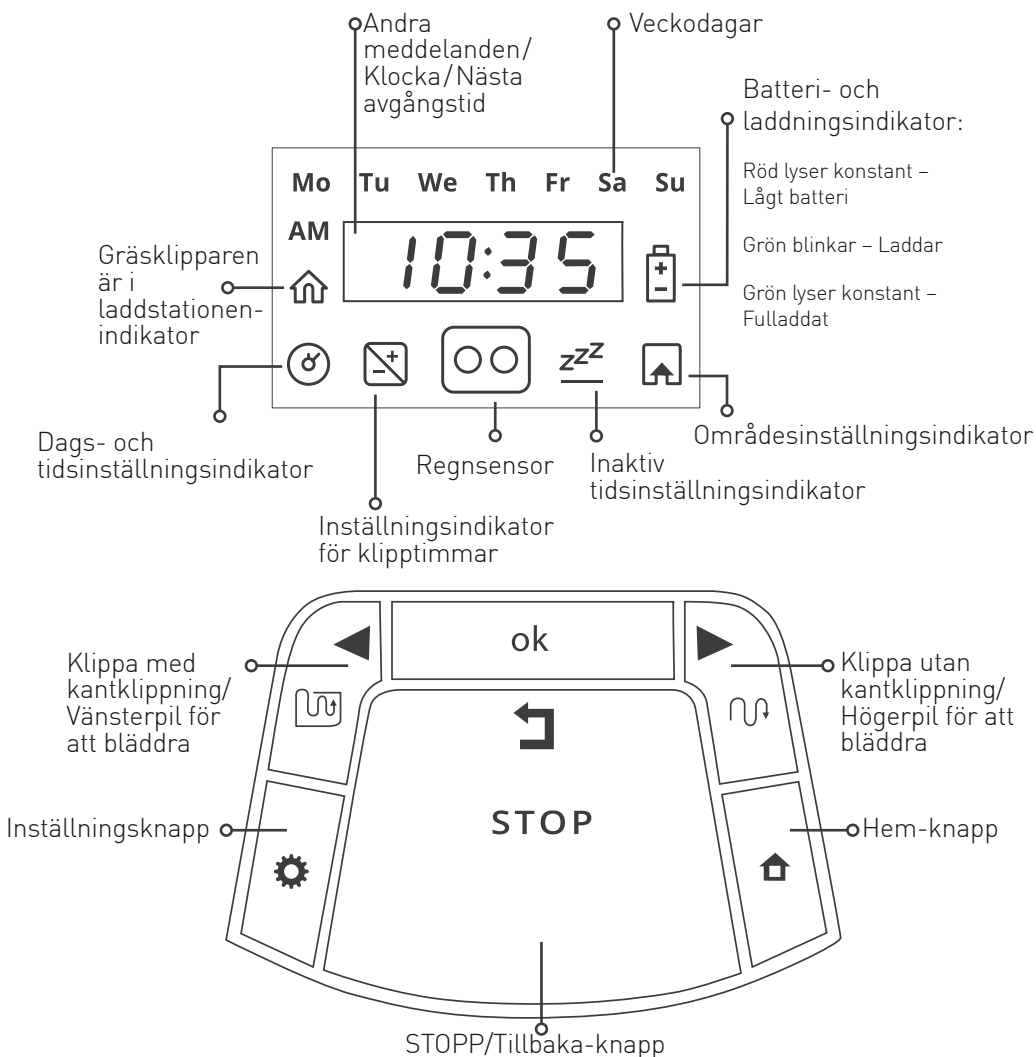



## LED-indikation för laddstation

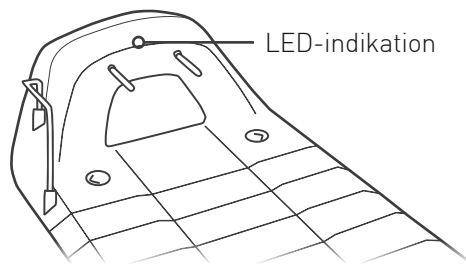

<b>Indikation</b>	<b>Betydelse</b>
Fast grön	Kantkabelsignal är OK; gräsklipparen är inuti laddstationen
Blinkande grön	Kantkabelssignal är OK; gräsklipparen är utanför laddstationen
Snabbt blinkande röd	Kantkabeln är skadad eller frånkopplad
Långsamt blinkande röd	Dålig kantkabelanslutning eller kabeln är för lång
Fast röd	Felaktig strömförsörjning

## 2 Menystruktur

För den fullständiga beskrivningen för alla menyartiklar, se vårt Hjälpcenter online.

### Grundinställningar

De grundläggande inställningarna är de menyval som används oftast. Varje grundinställning har en dedikerad ikon på gräsklipparpanelen.

Tryck på knappen "inställningar".  
Varje gång man trycker på knappen "Inställningar" växlar man mellan följande 4 menyalternativ:

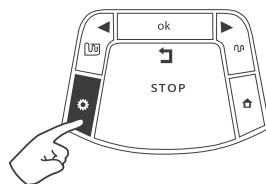

#### Dag och tid

Ställ in aktuell tid och veckodag. Uppdatera det varje gång som gräsklipparen slås på.



#### Drifttimmar

Lägg till extra klipptid.  
Se avsnitt 3 nedan.



#### Vilotid

Ange klippfria tider.  
Se avsnitt 3 nedan.



#### Yta

Ställ in ytan för varje zon för din gräsmatta.



#### TIPS

Vissa inställningar är definierade per zon.  
Detta är hur zoner är namngivna:

L1 – Huvudzon	A1 – Delzon 1
L2 – Separat zon A	A2 – Delzon 2
L3 – Separat zon B	A3 – Delzon 3

## Avancerade inställningar

De avancerade inställningarna utgör ytterligare menyval som inte ändras särskilt ofta.

Tryck på **Inställningar** i 3 sekunder

P001 visas

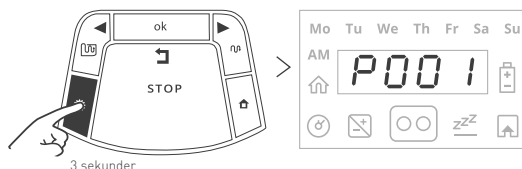

Använd pilarna för att bläddra

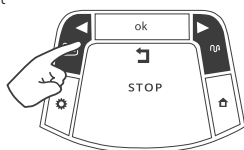

Tryck på **OK** för att välja den önskade inställningen

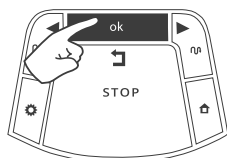

Inställning	Beskrivning
P001	<b>Klippfrekvens</b> Välj ett högre värde för mer frekvent klippning. Se avsnitt 3 nedan.
P002	<b>Öar På/Av</b> Lämna öbildningar vid sökning efter laddstationen.
P003*	<b>Följ kabeln På/Av</b> Kör till laddstationen vid ett dynamiskt avstånd från gräsmattans kant för att minska hjulspår.

(\* ) Denna inställning är ej tillämplig för modeller med gräsmattor mindre än 800 m<sup>2</sup>.

<b>Inställning</b>	<b>Beskrivning</b>
<b>P004*</b>	<b>Maximalt avstånd för att följa kabeln</b> Maximalt tillåtet avstånd från kanten, när P003 är På.
<b>P005*</b>	<b>Minsta avstånd för att följa kabeln</b> Minsta tillåtna avstånd från kanten, när P003 är På.
<b>P006*</b>	<b>Följer kantkabel-test</b> Testa gräsklipparen vid det maximalt inställda avståndet i P004.
<b>P007</b>	<b>Regnsensor På/Av</b> Stannar drift automatiskt vid regn.
<b>P008</b>	<b>Regnsensorns känslighet</b> Ange högre värde för högre känslighet för regn.
<b>P009</b>	<b>Kantklippning På/Av</b> Aktivera/inaktivera automatisk kantklippning.
<b>P010</b>	<b>Barnlås är På/Av</b> Lås knappsatsen för att förhindra att den trycks på av misstag. Se avsnitt 5 senare.
<b>P011</b>	<b>Stöldskyddslarm På/Av</b> Aktivera och ange en 4-siffrig PIN-kod som skydd. Se avsnitt 5 nedan.
<b>P012</b>	<b>PIN-kod för stöldskyddslarm</b> Ändra och bekräfta ny PIN-kod för stöldskydd Se avsnitt 5 nedan.
<b>P013</b>	<b>Laddstation På/Av</b> Ange en ytterligare laddstation för en separat zon.
<b>P014</b>	<b>Lägg till separat zon</b> Definiera en ny separat zon och ange ytans storlek.
<b>P015</b>	<b>Ta bort zon</b> Radera en separat zon eller en delzon.
<b>P016</b>	<b>Ljud På/Av</b> Inaktivera driftljud

(\*) Denna inställning är ej tillämplig för modeller med gräsmattor mindre än 800 m<sup>2</sup> (8 600 fot<sup>2</sup>)

<b>Inställning</b>	<b>Beskrivning</b>
P017	<b>Mobilt kommunikationssystem</b> Aktivera GSM-modultillbehör (ifall installerad).
P018	<b>Statistik På/Av</b> Skicka driftstatistik för diagnostik.
P019	<b>Parning med Bluetooth fjärrkontroll</b> Para fjärrkontrolltillbehör med din gräsklippare.
P020	<b>Senast avslutade händelse</b> Aktivera särskilt felsökningsläge (genom en servicestation).
P021	<b>Program På/Av</b> Aktiverar/inaktiverar automatisk drift efter zon. Se avsnitt 4 nedan.
P022	<b>Lägg till delzon</b> Starta processen för att lägga till en delzon. Se avsnittet "Lägga till delzoner" i installationsmanualen.
P023	<b>Uppdatera avstånd till delzon</b> Uppdatera avståndet till delzonens ingångspunkt. Detta menyalternativ visas endast om en delzon är definierad.
P024	<b>SmartMow På/Av</b> Öka klippeffektivitet. Kan vara mindre effektivt med vissa gräsmattsformer.
P025	<b>SmartMow kantklipp</b> Optimera läget SmartMow för din gräsmatta
P026	<b>Turboklipp På/Av</b> Aktiverar snabbare och hårdare klippning. När klippcykeln har slutförts är denna funktion automatiskt inställd till av.
P027	<b>RoboHome På/Av</b> Tillåt ordentlig regndetektering när RoboHome är installerad.
P028	<b>Extern laddstation</b> Aktivera och ange avståndet för en extern laddstation.

# 3 **Automatisk drift**

---

Lär dig hur man konfigurerar automatisk drift och kringgå/åsidosätt vid behov.

- Inställningen för ytan bestämmer automatiskt den nödvändiga klipptiden för din gräsmatta - varaktigheten för en "klippcykel"
- Gräsklipparen utför vanligtvis flera klippningar på rad tills hela klippcykeln är klar
- Varje klippcykel startar vid en förinställd tid, när gräsklipparen är fulladdad
- Du kan begränsa automatisk drift till vissa tider via inställningen Inaktiv tid
- När en klippcykel är klar, stannar gräsklipparen i laddstationen tills nästa klippcykel börjar
- Intervallet mellan klippcyklar definieras av inställningen Klippfrekvens
- Vid behov kan extra klipptider läggas till via inställningen Drifttider för att förbättra klippresultaten.

## Förklara för gräsklipparen hur ofta den ska klippa

Klippfrekvens\* kontrollerar klippcyklernas frekvens. Ju högre frekvens desto oftare klipps din gräsmatta och vice versa.

Tryck på **Inställningar** i 3 sekunder.  
P001 visas.

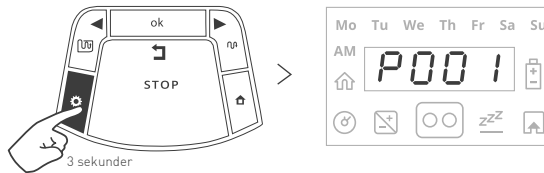

Tryck på **OK** för att komma in

Använd pilarna för att välja önskad klippfrekvens:

- 01 - LÅG**  
(en klippcykel per vecka)
- 02 - NORMAL**  
(två klippcyklar per vecka)
- 03 - HÖG**  
(gräsmattan klipps dagligen)

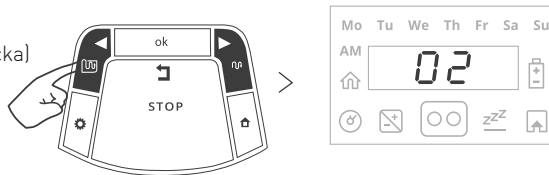

Tryck på **OK** för att bekräfta.

\*Detta alternativ finns bara tillgängligt för zoner med en laddstation.

## När du behöver extra klipptid

Om klippresultatet fortfarande inte är tillfredsställande, kan alternativet Drifftimmar justeras (i procent) klippcykellängden som avsatts för din gräsmattas storlek.

Tryck på **Inställningar** två gånger tills Drifftimmarindikationen lyser.

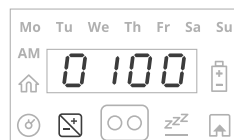
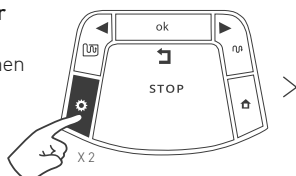

Använd bläddringspilarna för att justera de avsatta klipptimmarna (i %) och tryck på **OK** för att bekräfta.

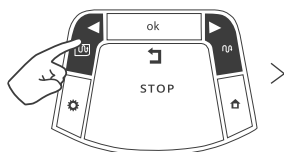

Standardvärdet för denna inställning är 0100 (100 %), vilket kan ändras från 0050 (50 %) till 0150 (150 %).

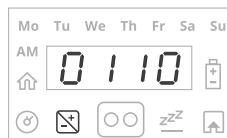

Exempel: Ett värde på 110 % betyder att gräsklipparen klipper gräsmattan 10 % fler timmar.



## För att ange särskilda "klippfria" dagar och timmar

Du kan ange specifika dagar och timmar under en dag, när du inte vill att gräsklipparen klipper gräsmattan.

Till exempel, under helger eller under timmar när barn vanligtvis leker på gräsmattan.

För att ställa in sådan "klippfria" tider, tryck på **Inställningar** tre gånger.

Tills **Inaktiv(a) dag(ar)** lyser konstant.

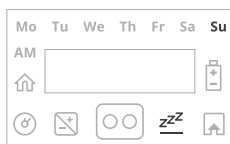
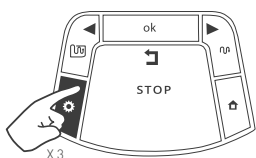

Tryck på **OK**.

"Mo" börjar blinka.

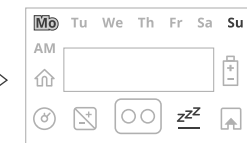
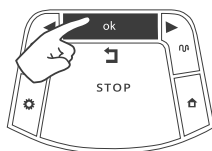

Tryck på HÖGER- och VÄNSTER-pilen för att bläddra till dagen som du vill ställa in som "Inaktiv".

LED-lampan lyser - 'Inaktiv dag' (gräsklipparen stannar på basstationen hela dagen). LED-lampan är släckt - tillgänglig dag för klippning.

Tryck på **OK** för att växla mellan alternativen "Aktiv" och "Inaktiv" för den dagen.

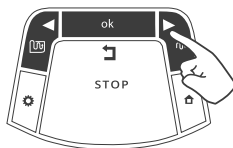

Bläddra genom alla dagar till höger tills de "Inaktiva timmarna" börjar blinka.

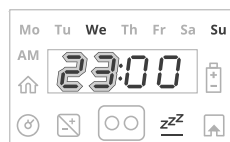
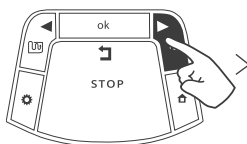

Ange starttiden för de inaktiva timmarna, och tryck sedan på OK.

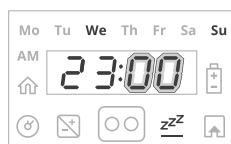
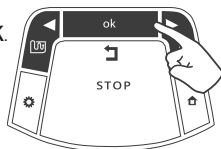

Ange sluttiden för de inaktiva timmarna, och tryck sedan på OK.

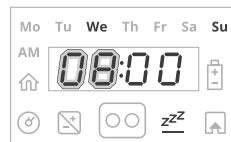
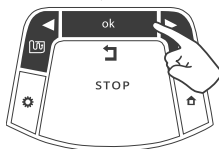

### Planera klipptider för säkerhet.

Se alltid till att gräsklipparen är inställd till att arbeta när gräsmattan är fri. Ställ dessutom alltid in "klippfria" tider när det är troligt att personer (framför allt barn) eller husdjur finns i närheten.



#### TIPS

- Gräsklipparen klipper under de inaktiva timmarna under någon veckodag.
- Om alltför många dagar/timmar har blivit inaktiverade i förhållande till zonarean så visas "E8" (Minska inaktiv tid) – du behöver då minska antalet inaktiva timmar så att gräsklipparen får tillräckligt med tid på sig för att klippa din gräsmatta.
- För att slå "Av" funktionen "Inaktiva timmar" ställ in samma tid för start- och sluttid (dvs.: 00:00 till 00:00).

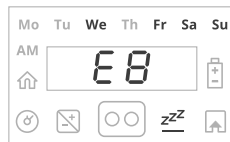

## Pausa automatisk drift för en specifik zon

Om du önskar att pausa automatisk drift för en specifik zon för din gräsmatta så kan du göra det via menyn Program På/Av.

Tryck på **Inställningar** i 3 sekunder.  
P001 visas.

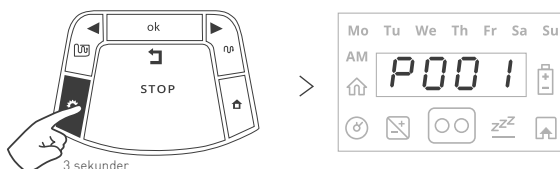

Använd pilarna för att bläddra till menyn  
**P021**.

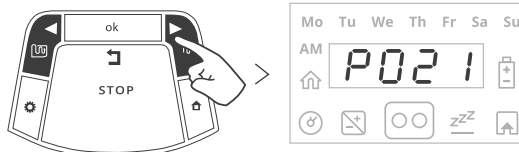

Tryck på **OK**.

Använd pilarna för att bläddra till den  
önskade zonen:

**L1** – Huvudzon

**A1** – Delzon 1

**A2** – Delzon 2

**A3** – Delzon 3

**ALLA** - Hela gräsmattan

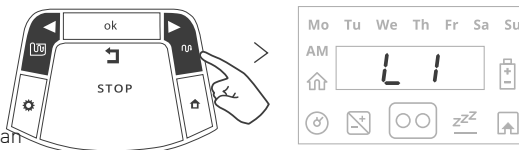

Tryck på **OK** för att välja

Växla mellan **PÅ/AV**.

Tryck på **OK** för  
att bekräfta.



När programmet är inställt till Av för en viss zon hoppar gräsklipparen över den zonen men fortsätter ändå att klippa hela kanten av gräsmattan.

# 4 Manuell drift

Manuell drift används när du vill börja en klippning oavsett klippschema.

Tryck på någon knapp för att visa displayen.

Om batteriet är fulladdat, visas starttiden för nästa drift, annars visas aktuell dag och tid.

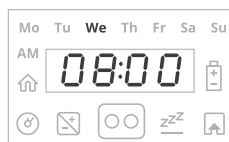

Driftläge	Klippning med kant	Klippning med kant
<b>Barnlås är Av</b>	Tryck på VÄNSTER-pil en gång. 	Tryck på HÖGER-pil en gång. 
<b>Barnlås är På</b>	Tryck på VÄNSTER-pil och tryck sedan på <b>OK</b> 	Tryck på HÖGER-pil och tryck sedan på <b>ok</b> . 



TIPS

Om en delzon är definierad visas L1 (Huvudzon) när du väljer ett driftläge. Använd pilarna för att bläddra och välj önskad zon som ska klippas och tryck på OK.

## 5 Funktioner - hur man

Justera klipphöjden (15-60 mm) genom att vrida justeringsvredet för klipphöjd:

- För att öka klipphöjden vrider du moturs.
- För att sänka klipphöjden vrider du medurs.
- Klipphöjden visas på gräsklipparens sida.

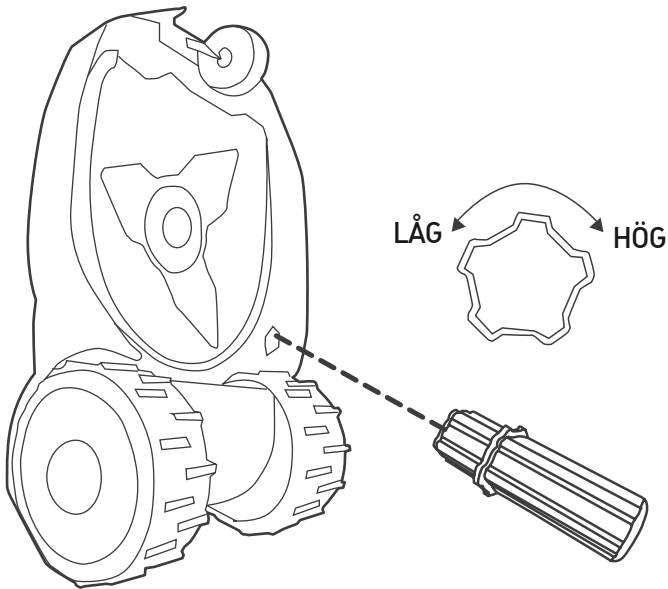

## Barnlås

Om du vill förhindra att barn av misstag trycker på driftknappen på din gräsklippare, så kan du ställa in det via menyn Barnlås På/Av.

Tryck på **Inställningar** i 3 sekunder  
P001 visas.

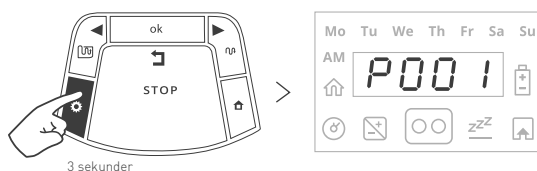

Använd pilarna för att  
bläddra till  
menyn **P010**.

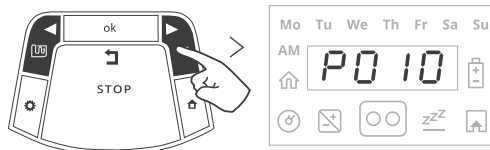

Tryck på **OK**.

Växla mellan **PÅ/AV**.

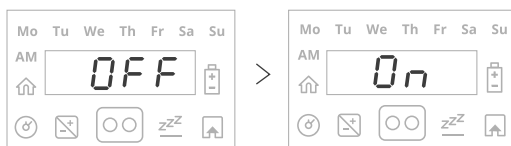

Tryck på OK för att bekräfta.



Om barnlåset är inställt till "På", behöver du först trycka på en av knapparna för driftläge och sedan trycka på OK för att bekräfta.

## Stöldskyddsfunktion

Stöldskyddsfunktionen aktiverar ett larm i händelse av ett oavsiktligt avlägsnande av gräsklipparen från dess avsedda område. Som standard är stöldskydd Av. För att aktivera stöldskyddet för första gången:

Tryck på **Inställningar** i  
3 sekunder  
P001 visas.

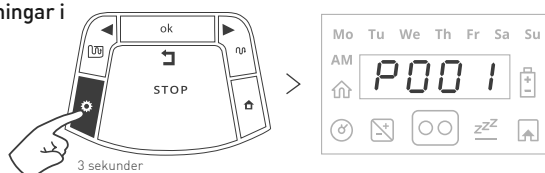

Använd pilarna för att bläddra till menyn **P011**.

Tryck på **OK**.

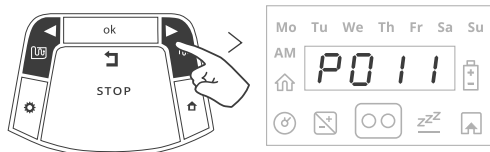

Välj **PÅ**.

Tryck på **OK** för  
att bekräfta.



Ange en 4-siffrig PIN-kod.

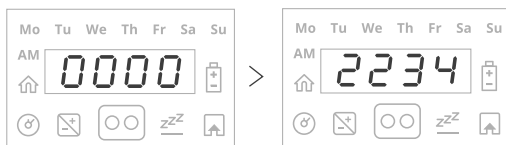



#### TIPS

- Välj en kod du kommer ihåg. Skriv ner den på en dedikerad plats i slutet av denna manual.
- Stöldskyddet låser gräsklipparen automatiskt om det inte finns någon användaraktivitet (tryck på en knapp eller anslutning via mobilapp) under 30 minuter.
- När stöldskyddssystemet är aktiverat, visas 0000. Ange din 4-siffriga kod för att inaktivera stöldskyddsfunktionen.
- Om koden inte anges, då ändras meddelandet till U062 ("Larmet aktiveras snart"). Ange koden, annars utlöses larmet.

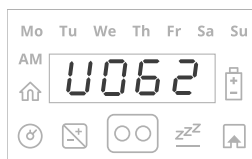



## 6 Regelbundet underhåll



### VARNING

Allvarlig skada och skaderisk!

Slå alltid från säkerhetsbrytaren innan du lyfter gräsklipparen. Knivarna är väldigt vassa. De kan orsaka allvarliga rispor eller skärsår. Ha alltid på dig kraftiga arbetshandskar när du arbetar med eller runt knivarna. Använd ALDRIG en skadad eller bruten kniv. Slipa ALDRIG knivarna manuellt.

### En gång i månaden:

- Inspektera gräsklipparens undersida. Rengör vid behov. Skrapa försiktigt bort gräsresterna (med hjälp av en liten pinne eller liknande föremål) från undersidan av klippläcket.
- Kontrollera kantkabeln och sätt i extra peggår där den är slapp och inte ligger tätt mot marken. Ifall årstiderna ändrar gräsmattans utseende, se till att justera kabeln efter det.
- Inspektera laddstationen, ta bort lera och skräp från den för ordentlig dockning.



### VIKTIGT!

Använd ALDRIG högtryckstvätt för att rengöra gräsklipparen. Vätskor kan skada komponenterna. Använd bara en fuktig eller våt trasa för att torka rent ytan efter skrapning.

För att förbättra underhållet och hålla din gräsklippare i gott skick rekommenderar vi att du lämnar in din gräsklippare till en certifierad återförsäljare för service inför vinteravställningen.

# 7 Felsökning

Visat meddelande	Möjlig orsak/händelse	Korrigeringsåtgärd
E1 "Fastnat på plats"	Gräsklipparen har fastnat på platsen. Den kan inte köra vidare.	Kontrollera marken runtom för hål eller ojämnheter. Fyll med jord.
		Kontrollera att kantkabeln inte är för nära kanten. Flytta kabeln mot gräsmattans innerområde.
E2 "Passera utanför"	Kantkabeln är alltför nära kanten.	Flytta kabeln mot gräsmattans innerområde.
	Gräsmattans sluttning nära kanten är stor och orsakar gräsklipparen att glida utanför.	Inkludera inte områden med väldigt branta sluttningar.
	Gräsmattans kant är för gropig.	Fyll igen hål och gropar i marken för att jämna marken.
E3 "Ingen kabelsignal"	Strömförsörjningen är frånkopplad eller det är ett tillfälligt strömavbrott.	Se till att strömförsörjningen är ansluten till huvudströmmen.
	Signalgenerator kan behöva startas om.	Koppla från strömförsörjningsenheten och anslut den igen efter 10 sekunder.
	Kantkabeln är inte ansluten till laddstationen.	Kontrollera anslutningen av kantkabeln till laddstationen. Se till att kontaktdonet är ordentligt isatt.
	Kantkabeln har blivit kapad.	Kontrollera om kantkabeln har blivit kapad.
E4 "Kontrollera strömmen"	Det är ett tillfälligt strömavbrott.	Kontrollera huvudströmtillförseln till laddstationen.
	Strömförsörjningen är inte ordentligt ansluten.	Bekräfta att strömförsörjningen är ansluten.
	Ingen laddningskälla har upptäckts.	Rengör laddningskontaktarna på laddstationen och bekräfta att strömtillförseln är god till laddstationen.
E5 "Kontrollera klipphöjd"	Klippsystemet är överbelastat på grund av högt gräs eller ett hinder som har fastnat eller lindats runt knivarna.	Stäng av säkerhetsbrytaren och kontrollera knivarna. Avlägsna främmande föremål eller lera inuti klippdäcket.
		Höj klipphöjden och slå på TurboMode.

<b>Visat meddelande</b>	<b>Möjlig orsak/händelse</b>	<b>Korrigeringsåtgärd</b>
<b>E8</b> <b>"Minska inaktiv tid"</b>	För många inaktiva dagar och/ eller timmar har ställts in för din gräsmattas storlek.	Minska antalet inaktiva dagar och/eller antalet inaktiva timmar.
	Klippfrekvensen är alltför hög för nuvarande inställningar för inaktiv tid.	Minska klippfrekvens. Se "Förklara för gräsklipparen hur ofta den ska klippa".
	Områdesinställningen är alltför hög för nuvarande inställningar för inaktiv tid.	Minska områdesinställning.
<b>E9</b> <b>Se Felsökning i manual</b>	E 9 visas för alla andra meddelanden som inte listas i tabellen ovan.	Tryck på Högerpil för att få siffran för anledningen för stoppet och hänvisa till vårt hjälpcenter online.
<b>U009</b>	Vänta på att driftdata skickas via GSM-modulen.	Ingen åtgärd krävs. Så snart som driftdata skickats, startas laddningen. Detta kan ta ett par minuter.
<b>U025</b>	Slå ifrån innan lyft	Det är nödvändigt att slå ifrån säkerhetsbrytaren innan du lyfter eller bär gräsklipparen.
<b>U032</b>	Gräsklipparen är ansluten till laddning, men avstängd.	Slå "På" strömbrytaren för att ladda.
<b>U086</b>	Väntar på kantsignal.	Kontrollera alla strömkabelanslutningar. Gräsklipparen fortsätter automatiskt.
<b>U087</b>	Klippmotorn har överbelastats för länge.	Ingen åtgärd krävs. Gräsklipparen fortsätter automatiskt när den kylts ner.

## 8 Vanliga frågor

### ? Gräsklipparen dockar inte ordentligt och missar ibland laddstationens kontakter

Ingången till laddstationen är inte platt. Fyll på med jord för att platta till gräsmattan runt laddstationen för att möjliggöra smidigt inträde. Se till att kantkabeln är rak och centrerad eller flytta den 4-5 cm till vänster ifall det är en extern installation hela vägen under laddstationen. Rengör framhjulen och se till att de roterar fritt på dess axel. Se till att laddstationen är placerad på en relativt jämn mark.

### ? Dålig klippkvalitet

Kniven kan vara slö. Stäng av säkerhetsbrytaren, ta på arbetshandskar och kontrollera knivarna. Byt ut knivarna vid behov. Gräset kan vara vått. För bästa klippresultat, använd din gräsklippare när gräset är torrt. Det är rekommenderat att inte klippa under tidiga morgontimmar.

### ? Växlande och ojämn klippning

Minimera inaktiv tid för snabbare klippcyklar och även klippresultat. Om det är under säsong med snabb växt - minska tiden mellan klippcyklerna via inställningen **Klippfrekvens**. Minska den ansatta klipptiden via inställningen **Klipptider** för att kompensera för gräsmattans svåra form.

### ? Gräsklipparen lämnar inte laddstationen under en lång tid

Håll knappen "Hem" intryckt i 1 sekund medan gräsklipparen är i laddstationen. Koden för skäl till att gräsklipparen inte lämnar basstationen kommer att visas i 3 sekunder. Hänvisa till vårt hjälpcenter online för en detaljerad beskrivning om koden Inte lämnar.

### ? Gräsklipparen körs vid fel tider

Kontrollera att gräsklipparens klocka är inställd på rätt tid. Inställningarna för tid och datum behöver uppdateras varje gång gräsklipparen slås på.